

Generalni direktor
Rajko UNČANIN

Izvršni direktor
Zorica STABLOVIĆ-BULAJIĆ

Glavni i odgovorni urednik
Izdavačke delatnosti
Stana ŠEHALIĆ

Urednik
Marija VACI-PETROVIĆ

Tehnički urednik
Snježana DIMITRIJEVIĆ

YU ISBN 86-315-0154-9

Tiraž: 700 primeraka

VAZDUHOPLOVNI REČNIK

englesko-rusko-srpski

20.000 terminoloških jedinica

Treće izdanje



11.10.660/1

Recenzent

Milutin ALEKSIĆ, dipl. inž.

SADRŽAJ

	Strana
Predgovor	VII
Vazduhoplovni rečnik englesko-rusko-srpski	1
Prilog I – Skraćenice na engleskom jeziku	275
Prilog II – Skraćenice na ruskom jeziku	305
Prilog III – Vazduhoplovstvo i raketna tehnika	315
Prilog IV – Alat i potrošni materijal	387
Prilog V – Tablica za preračunavanje mera	403

CIP - Каталогизација у публикацији
Народна библиотека Србије, Београд

629.7(038)=20=82=861

ЧИСТОГРАДОВ, Ђорђе
Vazduhoplovni rečnik :
englesko-rusko-srpski : 20.000 terminoloških
jedinica / Đorđe Čistogradov. - 3. izd. -
Beograd : Grmeč, 1997 (Beograd : Grmeč). -
VII, 439 str. : ilustr. ; 21 cm. - (Stručni
rečnici)

Tiraž : 700

ISBN 86-315-0154-9

a) Ваздухопловство - Речници, вишејезички
ID=51655180

PREDGOVOR

Autor je sa saradnicima izdao 1973. godine rečnik pod istim nazivom. To je bio prvi vazduhoplovni rečnik izdat u našoj zemlji za široku upotrebu. Pošto je knjiga rasprodana za kratko vreme, a i razvoj vazduhoplovstva doneo je niz novih pojmova, autor je pristupio izradi novog rečnika koji se od prethodnog po sadržaju i obradi razlikuje u tolikoj meri da se radi o novom delu.

Rečnik sadrži oko 20.000 reči i izraza, kako iz oblasti civilnog tako i ratnog vazduhoplovstva, i obuhvata pojmove iz aerodinamike, konstrukcije aviona, avionskih motora, elektro i radio-opreme, avionskih instrumenata, poznavanja vazduhoplovnih materijala i alata, navigacije, pilotaže, kontrole letenja i vazduhoplovne meteorologije.

Poseban problem je još neusaglašena srpskohrvatska vazduhoplovna terminologija. Autor je usvojio izraze koji se koriste u udžbenicima Mašinskog i Saobraćajnog fakulteta u Beogradu, „Vojnom leksikonu“, stručnim publikacijama Jugoslovenskog aerotransporta i Saveznog vazduhoplovnog inspektorata, zakonima iz oblasti vazdušne plovidbe, kao i vazduhoplovnoj terminologiji koju je, svojevremeno, pripremila Komisija za terminologiju Saveza mašinskih i elektrotehničkih inženjera i tehničara Jugoslavije.

Rečnik sadrži i ilustrovani deo koji omogućuje brzo i pregledno orijentisanje. Uz crteže koji obuhvataju razne oblasti vazduhoplovstva dato je objašnjenje na tri jezika.

U tablice za preračunavanje mera unete su i jedinice SI sistema.

Date su i najčešće korišćene engleske i ruske skraćenice iz oblasti civilnog i ratnog vazduhoplovstva.

Pravopis i izgovor engleskih reči dati su prema britanskom engleskom jeziku. Izuzetak čine izrazi iz američkog engleskog jezika koji su se ustalili kao standard u vazduhoplovnom engleskom jeziku. Tamo gde se za jedan pojam koristi kao američki tako i engleski izraz date su obe varijante (npr.: landing gear/undercarriage). Izgovor i fonetski simboli dati su prema knjizi „English Pronouncing Dictionary“ od Danijela Džonsa (Daniel Jones).

Ovom prilikom izostavljeni su indeksi srpskih i ruskih reči, jer je njihovo korišćenje za prevođenje u obrnutom smeru rogovatno i zahteva dosta vremena. Nameraje autora i izdavača da izdaju posebne knjige: „Srpskohrvatsko-englesko-ruski“ i „Rusko-srpskohrvatsko-engleski vazduhoplovni rečnik“.

**U Beogradu,
januara 1997. godine**

Autor

A

abandon (ə'bændən) покидать (самолет) — napustiti (avion)
abeam (ə'bi:m) в сторону; поперек — sa strane, pored, bočno
ability (ə'biliti) способность, характеристика — sposobnost, karakteristika
climbing a. характеристика скороподъемности — sposobnost penjanja
load-carrying a. грузоподъемность — nosivost
range a. дальность полета — dolet
speed a. скорость полета — brzina leta
weight-lifting a. грузоподъемность — nosivost, sposobnost dizanja
aboard (ə'bo:d) на борту — na avionu
abortion (ə'bo:ʃən) прекращение, невыполнение задания — prekidanje, neizvršavanje zadatka
take-off a. прекращение взлета — prekidanje poletanja
abrasion (ə'breiʒən) износ; снашивание; шлифовка — abrazija, habanje trenjem
abrasive (ə'breisiv) абразивный материал — abrazivni materijal
a. air blasting пескоструйная очистка — obduvavanje abrazivnim materijalom
a. cutting резка точильным камнем — sečenje brusom
a. grinding wheel точильный шлифовальный камень — točilo, brusni kamen
a. paper шкурка — brusna hartija
a. stick шлифовальный брусок — brusni štapić
abreast (ə'brest) рядом; в ряд (о пассажирских местах) — u jednom redu (putničkih sedišta)

absorber (əb'sɔ:bə) абсорбер, амортизатор — prigušivač; amortizer
air-oil shock a. масляно-воздушный амортизатор — uljno-vazdušni amortizer
hydraulic shock a. videti: **liquid spring shock a.**
liquid spring shock a. жидкостный амортизатор — amortizer sa tečnošću
oleo-pneumatic shock a. videti: **air-oil shock a.**
rubber-cord shock a. шнуровой резиновый амортизатор — amortizer sa gumenim užetom (sandovom)
shock a. амортизатор — amortizer, prigušivač
vibration a. гаситель колебаний — prigušivač vibracija
absolute ('æbsəlu:t) абсолютный, полный — apsolutan, potpun
a. altimeter абсолютный высотомер — apsolutni visinomer
a. altitude абсолютная высота — apsolutna visina
a. ceiling абсолютный потолок — apsolutni vrhunac
a. humidity абсолютная влажность — apsolutna vlažnost
a. pressure абсолютное давление — apsolutni pritisak
a. speed абсолютная скорость — apsolutna brzina
a. temperature абсолютная температура — apsolutna temperatura
a. value абсолютная величина — apsolutna vrednost
a. viscosity абсолютная вязкость — apsolutni viskozitet
a. zero абсолютный ноль — apsolutna nula

abut (ə'bat) прикасаться; прилегать — dodirivati, nalegati
acceleration (ək, selə'reiʃn) ускорение — ubrzanje
a. distance to V₁ разбег самолета до скорости V₁ — odstojanje koje avion pređe do postizanja brzine V₁
a. of gravity ускорение силы тяжести — ubrzanje sile teže
a. pump помпа приемности — pumpa za prihvatanje
aircraft a. ускорение самолета — ubrzanje aviona
allowable a. допустимая величина ускорения — dozvoljeno ubrzanje
angular a. угловое ускорение — ugaono ubrzanje
average a. средняя величина ускорения — prosečno ubrzanje
axial a. продольное ускорение — uzdužno ubrzanje
back-to-chest a. ускорение в направлении „спина-грудь” — ubrzanje u smeru leđa-grudi
centrifugal центробежное ускорение — centrifugalno ubrzanje
centripetal a. центростремительное ускорение — centripetalno ubrzanje
chest-to-back a. ускорение в направлении „грудь-спина” — ubrzanje u smeru grudi-leđa
downward a. направленное вниз ускорение — ubrzanje nadole
drag a. отрицательное ускорение — negativno ubrzanje usled trenja
engine a. увеличение числа оборотов двигателя — povećanje broja obrtaja motora
fluctuating a. переменное ускорение — promenljivo ubrzanje
free-fall a. ускорение свободного падения — ubrzanje pri slobodnom padanju
head-to-foot a. ускорение в направлении голова-ноги — ubrzanje u smeru glava-noge
horizontal a. горизонтальное ускорение — horizontalno ubrzanje, horizontalna komponenta ubrzanja
initial a. начальное ускорение — početno ubrzanje
integrated a. интеграл ускорения, скорость — integral ubrzanja, brzina

lateral a. поперечное ускорение — poprečno ubrzanje
linear a. линейное ускорение — linearno ubrzanje
longitudinal a. продольное ускорение — uzdužno ubrzanje
negative a. отрицательное ускорение — negativno ubrzanje
peak a. наибольшее ускорение — maksimalno ubrzanje
pullout a. нормальное ускорение — normalno ubrzanje pri vadenju
sid a. боковое ускорение — bočno ubrzanje
steady-state a. установившееся ускорение — ustaljeno ubrzanje
sustained a. длительно действующее ускорение — trajno ubrzanje
take-off a. ускорение при взлете — ubrzanje pri poletanju
transient a. ускорение в переходном режиме — ubrzanje pri prelaznom režimu
uniform a. равномерное ускорение — ravnomerno ubrzanje
accelerator (ək'seləreitə) ускоритель, катализатор, катапульта — ubrzivač, katalizator, katapult
accelerometer (ək,selə'rəmitə) акселерометр — merač ubrzanja
accept (ək'sept) принимать — primiti, prihvatiti
acceptance (ək'septəns) прием, приемка — prijem
a. flight приемочный полет — prijemni let
a. test приемное испытание — prijemno ispitivanje
access ('ækses) доступ — prilaz
a. door эксплуатационный люк — vratanca za prilaz
a. panel смотровой люк — otvor za prilaz
accessory (ək'sesəri) прибор; устройство; вспомогательный агрегат — прибор, agregat, pomoćni uređaj
a. case корпус привода агрегатов — kućište agregata
a. compartment приборный отсек — prostor za agregate
a. drive shaft привод агрегатов — osovina za pogon agregata

a. gear box коробка приводов агрегатов — sklop pogona agregata
a. panel панель агрегатов — ploča sa agregatima
a. section приборный отсек — sekcija agregata, odeljak agregata
a. unit агрегат — pomoćni uređaj, agregat
accident ('æksident) авария, происшествие — udes, nesrećni slučaj
fatal a. катастрофа — katastrofa
flying a. летное происшествие — udes pri letenju
landing a. авария при посадке — udes pri sletanju
minor a. небольшая авария — lakši udes
take-off a. авария при взлете — udes pri poletanju
weather a. летное происшествие из-за неблагоприятных метеорологических условий — udes prouzrokovan lošim meteorološkim uslovima
accomplish (ə'kompliʃ) совершать; завершать — izvršavati, završavati
accretion (æk'ri:ʃən) наращение, отложение — nagomilavanje, povećanje
ice a. обледенение — nagomilavanje leđa, zaledivanje
rime a. отложение изморози — nagomilavanje inja
accumulator (ə'kju:mjuleitə) аккумулятор — akumulator (hidraulički)
a. inflation заряджение аккумулятора — punjenje akumulatora
diaphragm-type a. мембранный аккумулятор — akumulator sa membranom
hydraulic a. гидравлический аккумулятор — hidraulički akumulator
piston-type a. поршневой аккумулятор — akumulator sa klipom
pressure a. аккумулятор давления — akumulator pritiska
accuracy ('ækjʊrəsi) точность — tačnost
computational a. точность вычисления — tačnost proglašuna
pinpoint a. высокая точность — visoka tačnost
radar height a. точность измерения высоты полета радиолокатором — tačnost određivanja visine leta pomoću radara

radar range a. точность измерения дальности радиолокатором — tačnost određivanja udaljenosti pomoću radara
relative a. относительная точность — relativna tačnost
acetylene (ə'setili:n) ацетилен — acetilen
a. welding ацетиленовая сварка — zavarivanje acetilenom
acid (æsid) кислота — kiselina
a. muriatic соляная кислота (HCL) — hlorovodonična kiselina
a. sulphuric серная кислота (H₂SO₄) — sumporna kiselina
acid-proof кислотоупорный — otporan na kiselinu
acid-resistant кислотоупорный — otporan na kiselinu
acknowledge (ək'nɔlidʒ) подтверждать — potvrditi
acoustic duct (ə'ku:stik dakt) акустический тракт — akustički vod
acoustic panel [ə'ku:stik 'pænl] звукоизолирующая панель — ploča za zvučnu izolaciju
acquisition ['ækwi:ziʃən] обнаружение, захват и сопровождение цели — otkrivanje, zahvatanje i praćenje cilja (radarom)
a. message сообщение об обнаружении — obaveštenje o otkrivanju
a. point точка обнаружения — tačka otkrivanja
a. radar РЛС обнаружения — radar za otkrivanje
a. of beam захват луча — zahvatanje snopa
a. of data получение и накопление данных — prijem i prikupljanje podataka
a. of glidepath захват глиссады — zahvatanje ravni poniranja
a. and tracking system система обнаружения и сопровождения — sistem za otkrivanje i praćenje
across [ə'krɔs] впараллель — paralelna veza
action ['ækʃən] действие, влияние — dejstvo, uticaj
brake a. действие тормозов — kočnje, dejstvo kočnica

buffer a. амортизация, демпфирование — amortizovanje, prigušivanje
capillary a. капиллярное действие — kapilarno dejstvo
cooling a. охлаждающее действие — hlajenje
correcting a. коррекция — korekcija, ispravka
damping a. демпфирование — prigušivanje
delayed a. замедленное действие — usporeno (zakasnelo) dejstvo
dynamic динамическое (воз) действие — dinamično dejstvo (utica)
erosive a. эрозионное действие — erozivno dejstvo
evasive a. маневр уклонения — manevar izbegavanja
feathering a. флюгерование воздуха, винта — prevodenje elise na jedrenje
gyroscopic a. гироскопический эффект — žiroskopski efekat
jet a. воздействие струи — dejstvo mlaza
locking a. блокирующее действие — blokirajuće dejstvo; zabravljivanje
pumping a. колебание, пульсация — fluktuacija, podrtavanje, nestabilnost
retarded a. замедленное действие — usporeno dejstvo
sampling a. периодическое воздействие — periodično (impulsno) dejstvo
snap a. мгновенное действие — trenutno (momentalno) dejstvo
throttling a. дросселирование — prigušivanje
activate [ˈæktiveit] активировать, приводить в действие — aktivirati, pokrenuti
active [ˈaktiv] активный, действующий — aktivan, radni
a. homing активное самонаведение — aktivno samovodenje
a. homing head активная головка самонаведения — glava za aktivno samovodenje
a. homing missile ракета с активной системой наведения — raketa sa aktivnim samovodenjem
a. jamming создание активных помех — aktivno elektronsko ometanje

actual time overhead [ˌæktʃuəl taim] действительное время полета — stvarno vreme nadletanja (tačke)
actuals [ˈæktʃuəls] новейшая метеорологическая сводка — najnoviji meteorološki podaci
actuate [ˈæktjueit] возбуждать; приводить в действие — uključivati, staviti u pogon, aktivirati
actuating coil [ˈæktjueitɪŋ] рабочая катушка — namotaj za aktiviranje
a. cylinder рабочий цилиндр — pokretački cilindar, cilindar za pokretanje
a. system приводная система — sistem za pokretanje
actuator [ˈæktjueitə] силовой привод, исполнительный механизм — pokretač (pravolinijski)
aerodynamic a. сервокомпенсатор — servokompenzator
control (surface) a. рулевая машина, бустер — pokretač komandne površine
electric a. электрический силовой привод — električni pokretač
flap a. силовой цилиндр привода закрылка — pokretač zakrilaca
hydraulic a. гидравлический силовой привод — hidraulički pokretač
linear a. линейный исполнительный механизм — linearni pokretač
piston-type a. поршневой силовой привод — klipni pokretač
pneumatic a. пневматический силовой привод — pneumatski pokretač
rotary a. вращательный привод — rotacioni pokretač
servo a. сервопривод — servopokretač
solenoid a. соленоидный привод — solenoidni pokretač
tailplane a. силовой привод хвостового стабилизатора — potač stabilizatora
trim a. механизм отклонения триммера — pokretač trimera
valve a. привод клапана — pokretač ventila
yaw a. силовой привод руля направления — pokretač krmila pravca
adapter [ˈædæptə] переходник — adapter

adaptive control [əˈdæptiv kənˈtrəʊl] самонастраивающаяся система управления — komanda sa samovodenjem, samopodešavanjem
additive [ædɪtɪv] присадка, добавка — dodatak, aditiv
adhesive [ədˈhɪːsɪv] липкий; клей — lepljiv, lepak
a. filler заполнитель — zaptivna smesa, ispunja
a. tape липкая (изоляционная) лента — lepljiva (izolaciona) traka
adiabatic [ædiəbætɪk] адиабатический — adiabatski
a. curve адиабата — adijabatska kriva
a. lapse rate адиабатический градиент — adijabatski gradijent
a. process адиабатический процесс — adijabatski proces
adjust [əˈdʒʌst] регулировать, юстировать — podesiti
adjustable [əˈdʒʌstəbl̩] регулируемый — podesljiv, pomičan, promenljiv
a. propeller винт регулируемого шага — elisa sa promenljivim korakom
a. resistor регулируемое сопротивление — promenljivi (podesljivi) otpornik
a. snap gage регулируемая калибровая скоба — pomični merač
adjuster [əˈdʒʌstə] регулятор, установочное устройство — podesivač, regulator
adjusting [əˈdʒʌstɪŋ] регулирование, настройка — podešavanje
a. nut установочная гайка — navrtka za podešavanje
a. screw установочный винт — vijak (navrtanj) za podešavanje
a. stem регулирующая тяга — ro-luga za podešavanje
a. washer регулировочная шайба — podloška za podešavanje
adjustment [əˈdʒʌstmənt] регулировка — podešavanje
idle-speed a. регулировка холостого хода — podešavanje relanta (praznog hoda)
manual a. ручная регулировка — ručno podešavanje
pressure a. регулировка давления — podesavanje pritiska

spark a. регулировка зажигания — podesavanje paljenja
valve clearance a. регулировка клапанного зазора — podesavanje zazora ventila
administration [ədˌmɪnɪsˈtreɪʃən] управление; администрация — uprava
admissible [ədˈmɪsəbl̩] допустимый — dozvoljen
admission [ədˈmɪʃən] впуск; всасывание; вход — ulaz; usisavanje
admit [ədˈmɪt] допускать; принимать — dozvoliti
advance [ədˈvɑːns] опережение; продвижение — pomaci (krenuti) napred
a. booking charter чартерный рейс с предварительным бронированием — charter let sa prethodnom rezervacijom
ignition a. опережение зажигания — dati ranije paljenje
throttle a. дача газа — dodavanje gasa
advanced [ədˈvɑːnst] продвинутый, перспективный — usavršen
advection thunderstorm [ədˈvektɪv] адвективная гроза — advektivna oluja
advisory controlled airspace [ədˈvaɪzəri] консультативное воздушное пространство — uslovno kontrolisan vazdušni prostor
a. route консультативная авиатрасса — konsultativni put
aerate [ˈeɪəreɪt] проветривать, вентилировать — provetravati
aerator [ˈeɪəreɪtə] вентилятор — ventilator
aerial [ˈeəriəl] videti: **antenna** воздушный, авиационный — vazdušni, vazduhoplovni
a. application авиационно-химические работы — obrada iz vazduha
a. collision столкновение в воздухе — sudar u vazdušnom prostoru
a. dusting опыление с воздуха — zaprašivanje iz vazduha
a. inspection наблюдение с воздуха — osmatranje iz vazduha
a. patrol воздушное патрулирование — patroliranje u vazduhu
a. spraying опыление с воздуха — prskanje iz vazduha

aerobatics ['eərəbətiks] фигурные полеты — akrobatsko letenje
aerodrome ['eərədrəʊm] аэродром — aerodrom, letišče
a. beacon (ABN) аэродромный маяк — aerodromski far
a. control (AC) авиационнодиспетчерская служба аэродрома (КППД) — aerodromska kontrola letenja
a. control tower (TWR) аэродромный КПП — aerodromska kontrola letenja, toranj
a. elevation высота аэродрома над уровнем моря — nadmorska visina aerodroma
a. forecast in abbreviated form (TAF) сокращенный прогноз погоды в зоне аэродрома — prognoza vremena u skraćenom obliku za zonu aerodroma
a. identification sign опознавательный знак аэродрома — znak raspoznavanja aerodroma
a. lighting освещение аэродрома — aerodromska svetla (osvetljenje)
a. meteorological minima аэродромный метеоминимум — aerodromski meteorološki minimum
a. obstruction chart карта аэродромных препятствий — karta prepreka na aerodromu
a. of debarcation аэродром выгрузки — aerodrom iskrcavanja
a. of departure аэродром вылета — aerodrom polaska
a. of destination аэродром назначения — aerodrom opredeljenja
a. of embarkation аэродром погрузки — aerodrom ukrcavanja
a. reference point (ARP) характерный ориентир аэродрома — karakteristični orijentir aerodroma
a. surveillance radar аэродромный обзорный радиолокатор — aerodromski nadzorni radar
a. taxi circuit схема руления по аэродрому — šema voženja na aerodromu
a. zone зона аэродрома — zona aerodroma
aerodynamic ['eərəudaɪ'næmɪk] аэродинамический — aerodinamički

a. balance аэродинамическая балансировка — aerodinamička kompenzacija
a. line вытяжной трос парашюта — uže za izvlačenje padobrana
a. load аэродинамическая нагрузка — aerodinamičko opterećenje
a. pressure аэродинамическое давление — aerodinamički pritisak
aerodynamics [ˌeərəudaɪ'næmɪks] аэродинамика — aerodinamika
airplane а. аэродинамика самолета — aerodinamika aviona
applied a. прикладная аэродинамика — primenjena aerodinamika
subsonic a. дозвуковая аэродинамика — aerodinamika podzvučnih brzina
supersonic a. сверхзвуковая аэродинамика — aerodinamika nadzvučnih brzina
aerodyne ['eərəudaɪn] летательный аппарат тяжелее воздуха — vazduhoplov teži od vazduha
aero-engine ['eərəʊ'endʒɪn] авиационный двигатель — avionski motor
aerofoil ['eərəʊfɔɪl] videti: **airfoil**
aerogram ['eərəʊgrəm] радиограмма, аэрограмма — radiogram
aerology [ˌeərə'lɒdʒɪ] аэрология; метеорология — meteorologija
aeromed [ˌeərəʊmed] санитарный самолет — sanitetski avion
aeronautic(al) [ˌeərə'nɔ:tɪk-əl] авиационный, воздухоплавательный — vazduhoplovni
a. information publication (AIP) сборник аэронавигационной информации — publikacija sa navigacionim informacijama
a. information service (AIS) служба аэронавигационной информации — služba vazduhoplovnih obaveštenja
a. maps and charts (MAP) аэронавигационные карты и схемы — navigacione karte i šeme
aeronautics [ˌeərə'nɔ:tɪks] аэронавтика, воздухоплавание — vazduhoplovstvo, aeronautika
aeronavigation [ˌeərə'nævɪgeɪʃən] воздушная навигация — vazдушna navigacija
aeroplane videti: **aircraft**

aeropot videti: **airport**
aeropulse пульсирующий воздушно-реактивный двигатель, ПуВРД — pulzirajući mlazni motor
aerotow воздушная буксировка — aereo-zaprega, vuča avionom
affect [ə'fekt] воздействовать, влиять — uticati
affinity group charter [ə'fɪnɪti gru:p 'tʃɑ:tə] чартерный рейс для специализированной группы — charter let za specijalizovanu grupu
a. group fare тариф для специализированной группы — tarifa za specijalizovanu grupu
aft [a:ft] задний; хвостовая часть — zadnji, repni; repni deo
a. actuator задний исполнительный механизм — zadnji pokretač
a. flap задний закрылок — zadnje zakrilce (kod zakrilca sa dva procesa)
a. pressure bulkhead задний гермошпангоут — zadnja pregrada za održavanje pritiska u kabini
after [a:ftə] после — posle
a. bottom center после нижней мертвой точки — posle donje mrtve tačke
a. top center после верхней мертвой точки — posle gornje mrtve tačke
afterbody [a:ftəbɔ:di] хвостовая часть — repni, zadnji deo
afterburner [a:ftəbɔ:nə] форсажная камера — komora naknadnog sagorevanja
afterburning [a:ftəbɔ:nɪŋ] дожигание — naknadno sagorevanje
aftercooler [a:ftəku:lə] выходной холодильный — izlazni hladnjak
age [eɪdʒ] старость, век — starost, vek
a. hardening упрочнение при старении — otvrdivanje starenjem
agency [ˌeɪdʒənsɪ] агентство — agencija
agent [ˌeɪdʒənt] средство, вещество — sredstvo
activating a. активатор, катализатор — aktivator, katalizator
antifreezing a. незамерзающий состав — sredstvo protiv smrzavanja, antifriz

cleaning a. очищающий компонент — sredstvo za čišćenje
cooling a. охлаждающее вещество — sredstvo za hlađenje
extinguishing a. огнетушащее вещество — sredstvo za gašenje
handling a. компания наземного обслуживания — kompanija za opsluživanje
release a. разъединяющее вещество — sredstvo za odvajanje slojeva kompozita
agglomeration [ə'glɒməreɪʃən] скопление, агломерация — nagomilavanje, aglomeracija
agitation [ˌædʒɪ'teɪʃən] перемешивание — mešanje
agitator [ˌædʒɪteɪtə] мешалка — sprava za mešanje
aids [eɪdz] вспомогательные средства — pomoćna sredstva
air navigation a. аэронавигационное оборудование — sredstva za navigaciju
approach a. оборудование для обеспечения захода на посадку — sredstva za navigaciju u prilazu, prilazna navigaciona sredstva
landing a. аэродромные средства обеспечения посадки — sredstva za obezbeđenje sletanja
navigational a. навигационное оборудование — sredstva za navigaciju
radar navigational a. навигационный радиолокатор — navigacioni radar
radio a. средства обеспечения радиосвязи — sredstva radio-veze
aileron [ˌeɪləron] элерон — krilce
a. cable трос управления элеронами — čelično uže (kabl) komande krilaca
a. control управление элеронами — komanda krilaca
a. control rod тяга управления элеронами — prenosna šipka komande krilaca
a. deflection angle угол отклонения элерона — ugao otklona krilca
a. displacement отклонение элерона — otklon krilca
a. droop одновременное отклонение элеронов вниз — istovremeni otklon oba krilca na dole

a. hinge шарнир элерона — žarnir krilca
a. leading edge передняя кромка элерона — napadna ivica krilca
a. push-pull rod пушпульная тяга управления элероном — prenosna šipka komande krilaca
a. servomotor сервомотор управления элеронами — servopokretač krilaca
a. spring tab пружинный триммер элерона — opružni trimmer krilaca
a. tab триммер элерона — trimmer krilaca
a. trim position indicator указатель угла отклонения триммера элерона — pokazivač odklona trimera krilca
a. trim tab триммер элерона — trimmer krilca
balanced a. элерон снабженный компенсацией — kompenzovano krilce
compensated a. videti: balanced a. diferencial a-s. дифференциальные элероны — diferencijalna krilca
differentially controlled a-s. элероны с дифференциальным отклонением — krilca sa diferencijalnom komandom
drooped a. зависающий элерон — krilce-zakrilce
floating a. плавающий элерон — plivajuće krilce
Frise a. элерон Фрайза — krilce „Frise“
horn-balanced a. элерон с роговой компенсацией — krilce sa neravnomernom kompenzacijom
inner a. внутренняя секция элерона — unutrašnja sekcija krilca
outer a. наружная секция элерона — spoljašnja sekcija krilca
plain a. элерон без компенсации — krilce bez kompenzacije
set-back hinge a. элерон с осевой компенсацией — krilce sa ravnomernom kompenzacijom

aim [eim] стремиться; прицеливаться — težiti; ciljati, nišaniti
air [eə] воздух — vazduh
a. assault воздушный налет — napad iz vazduha

a. attack воздушное нападение — napad iz vazduha
a. bag воздушный мешок — jastuk za dizanje aviona
a. base авиационная база — vazduhoplovna baza
a. bearing table динамический стенд на воздушных подшипниках — dinamičko postolje na vazдушnim ležajima
a. blast сильная струя воздуха — vazдушni mlaz
a. bleed отбор воздуха — odvod vazduha
a. boss диспетчер на авианосце — kontrolor letenja na nosaču aviona
a. bottle баллон сжатого воздуха — boca za vazduh pod pritiskom
a. brake аэродинамический тормоз — aerodinamička kočnica
a. charging valve вентиль заправки воздухом — ventil za punjenje vazduhom
a. cleaner воздушный фильтр — prečistač vazduha
a. cock videti: a. valve
a. combat воздушный бой — borba u vazдушnom prostoru
a. combat intelligence боевая воздушная разведка — borbeno izvidanje u vazduhu
a. combat manoeuvres маневры применяемые в воздушном бою — manevri u vazдушnoj borbi
a. compressor воздушный компрессор — kompresor za vazduh
a. controlled interception перехват при наведении с другого самолета — presretanje sa vođenjem sa drugog aviona
a. controlled interception radar бортовой РЛС управления перехватом — avionski radar za upravljanje presretanjem
a. control point пункт управления тактической авиацией — komandno mesto taktičke avijacije
a. conditioning кондиционирование воздуха — klimatizacija
a. consumption расход воздуха — utrošak vazduha

a. cooled engine двигатель с воздушным охлаждением — motor sa vazдушnim hlađenjem
a. corridor воздушный коридор — vazдушni koridor
a. current воздушный поток — vazдушna struja
a. cushion воздушная подушка — vazдушni jastuk
a. cushion vehicle аппарат на воздушной подушке — vozilo na vazдушnom jastuku
a. date recording регистрация полетных данных — registrovanje podatoka tokom leta
a. defense противовоздушная оборона — ПВО — protivvazдушna odbrana — PVO
a. defense detended area район ПВО — zona PVO
a. defense controller штурман наведения истребителей ПВО — navigator za vođenje LA PVO
a. defense identification zone опознавательная зона ПВО — zona raspoznavanja PVO
a. defense integrated system объединенная система ПВО — objedinjeni sistem PVO
a. defense intercept перехват средствами ПВО — presretanje sredstvima PVO
a. defense missile base ракетная база ПВО, база ЗУР — raketna baza PVO
a. defense sector сектор ПВО — sektor PVO
a. defense system система ПВО — sistem PVO
a. defense warning оповещение система ПВО — obaveštavanje sistema PVO
a. deflector воздухоотражатель — deflektor, usmerivač vazduha
a. density плотность воздуха — gustina vazduha
a. depression депрессия — depresija
a. depot авиационный склад — vazduhoplovno skladište
a. direction finder радиопеленгатор — avionski radio kompas
a. displays воздушный парад — prikazivanje u vazduhu

a. distance путь относительно воздуха — vazдушno rastojanje
a. driven пневматический — pneumatski, sa vazдушnim pogonom
a. drying enamel эмали воздушной сушки — emajl koji se suši na vazduhu
a. duct воздухопровод — vazдушni vod
a. exhaust выпуск воздуха — izlaz vazduha
a. exercises воздушная тренировка — vazduhoplovne vežbe
a. freight груз (перевозимый по воздуху) — teret (koji se prevozi vazдушним putem)
a. freight bill накладная на груз, перевозимый по воздуху — tovarni list za prevoz tereta vazдушним putem
a. freight list полетный лист на груз — spisak tereta koji se prevozi vazдушним putem, cargo manifest
a. freight terminal грузовой аэровокзал — teretno vazduhoplovno pristanište
a. flow воздушный поток — protok vazduha
a. force военно-воздушные силы, ВВС — ratno vazduhoplovstvo
a. gap воздушный зазор — vazдушni procep, zazor
a. gun распылитель — vazдушni pištolj
a. gunner воздушный стрелок — strelac
a. heater воздухонагреватель — grejač vazduha
a. inlet воздухозаборник — dovod, ulaz vazduha
a. inlet thermometer термометр воздухозаборника — termometar ulaznog vazduha
a. intake воздухозаборник — uvodnik vazduha
a. intake vane ram механизм входных направляющих лопаток — regulator ulaznih sprovednih lopatica
a. intelligence воздушная разведка — vazдушno izvidanje
a. intercept radar бортовая РЛС перехвата — avionski radar za presretanje

a. launch пуск в воздухе — vazdušni start
a. lift аэродинамическая подъемная сила — aerodinamička sila uzgona
a. lock воздушная пробка — vazdušni čep
a. mail авиапочта — avionska pošta
a. mileage unit блок счисления воздушной дальности — merač preletenog puta (u miljama)
a. movements число взлетов и посадок — broj poletanja i sletanja
a. nozzle воздушная форсунка — mlaznica vazduha
a. operated press пневматический пресс — vazdušna presa
a. outlet выход воздуха — izlaz vazduha
a. position indicator навигационный координатор — uređaj za određivanje koordinata, kursa i predenog puta
a. pressure давление воздуха — pritisak vazduha
a. pressure gauge воздушный манометр — manometar, merač pritiska vazduha
a. prospecting разведка с борта летательного аппарата — izvidanje, istraživanje tla, iz vazduha
a. proving ground испытательный полигон ВВС — ispitni poligon
a. pump воздушный насос — pumpa za vazduh
a. raid воздушное нападение — vazdušni napad
a. raid precautions мероприятия по гражданской обороне — mere za zaštitu od vazdušnog napada
a. raid shelter бомбоубежище — sklonište od napada iz vazduha
a. refuelling дозаправка топливом в воздухе — dopunjavanje gorivom u vazduhu
a. route surveillance radar маршрутная РЛС — nadzorni radar
a. route traffic control center линейный КДП — centar za kontrolu vazdušnog prostora
a. run landing вертикальная посадка немедленно после обратного перехода — vertikalno sletanje ne-

posredno po izmeni konfiguracije (VTOL)
a. run take-off вертикальный взлет с немедленным переходом — vertikalno poletanje sa brzom promenom konfiguracije (VTOL)
a. safety valve предохранительный воздушный канал — sigurnosni ventil vazduha
a. scoop совковой воздухозаборник — uvodnik vazduha
a. shut-off valve запорный воздушный клапан — ventil za prekidanje protoka vazduha
a. spout воздушное сопло — odvodni vod vazduha
a. stream воздушный поток — vazdušna struja
a. support авиационная поддержка — avijacijska podrška
a. support control управление авиацией поддержки — rukovođenje avijacijom za podršku
a. supply подача воздуха — dovod vazduha
a. task force оперативная группа ВВС — operativna grupa ratnog vazduhoplovstva
a. terminal аэровокзал — vazduhoplovno pristanište
a.-to-air banner буксируемая мишень, полотнище для воздушных стрельб — vučena meta za obuku gadanja u vazduhu
a.-to-air identification опознавание одного летательного аппарата другим — raspoznavanje aviona od strane drugog aviona u vazduhu
a.-to-air missile ракета класса „воздух-воздух” — raketa vazduh-vazduh
a.-to-ground — A/G „воздух-земля” — vazduh-zemlja
a.-to-ground gunnery range полигон для стрельбы по наземным целям — poligon za gadanje ciljeva na zemlji
a.-to-ground missile ракета класса „воздух-земля” — raketa vazduh-zemlja
a. to fuel ratio весовое соотношение воздуха и горючего — težinski odnos vazduha i goriva

a.-to-underwater missile ракета класса „воздух-подводная цель” — raketa vazduh-podvodni cilj
a.-to-water missile ракета класса „воздух-надводная цель” — raketa vazduh-voda
a. traffic control (ATC) авиационно-диспетчерская служба — služba kontrole letenja
a. traffic regulation инструкция по вопросам воздушного движения — propis iz oblasti vazdušne plovidbe
a. traffic services (ATS) службы воздушного движения — službe vazdušne plovidbe
a. valve воздушный клапан — ventil vazduha
a. vent system вентиляционная система — sistem za ventilaciju
a. warning system система оповещения о воздушном нападении — sistem obaveštavanja o napadu iz vazduha
ambient a. окружающий воздух — okolni vazduh
anti-icing a. воздух противообледенительной системы — vazduh sistema za sprečavanje zaleđivanja
ascending a. восходящий поток воздуха — uspono strujanje
auxiliary a. дополнительный воздух — dopunski (pomoćni) vazduh
bleed a. отбираемый воздух — vazduh koji se odvodi (iz kompresora)
bumpy a. беспокойный воздух, болтанка — nemiran vazduh, turbulencija
cabin a. воздух в кабине — kabinski vazduh
clear a. ясная погода — čista atmosfera, bez oblaka
compressed a. сжатый воздух — sabijeni vazduh
conditioned a. кондиционированный воздух — klimatizovani vazduh
continental a. континентальные воздушные массы — kontinentalne vazdušne mase
cooling a. охлаждающий воздух — vazduh za hlađenje
damp a. влажный воздух — vlažan vazduh

defogging a. воздух системы противзапотевания — vazduh sistema protiv zamagljivanja
de-icing a. воздух противообледенительной системы — vazduh sistema za odleđivanje
descending a. нисходящий поток воздуха — nispono strujanje
dried a. осушенный воздух — осуšeni vazduh
dry a. сухой воздух — suvi vazduh
dust-free a. незапыленный воздух — vazduh bez prašine
engine-bleed a. отбираемый от двигателя воздух — vazduh koji se odvodi iz motora
engine intake a. всасываемый в двигатель воздух — vazduh kojeg usisava motor
entrained a. ввлеченный (захваченный) воздух — uvučeni, zahvaćeni vazduh
entrapped a. videti: **entrained a.**
environmental a. окружающий воздух — okolni vazduh
exc ss a. избыточный воздух — suvišni vazduh
exhaust-heated a. воздух, подогреваемый выхлопными газами — vazduh koji se zagreva izduvnim gasovima
fresh a. приточный, свежий, воздух — svež (dolazeći) vazduh
gusty a. порывистый ветер — rafalni vetar, turbulencija
incoming a. поступающий воздух — dolazeći (sveži) vazduh
inlet a. приточный воздух — ulazeći vazduh
moving a. воздушный поток — vazdušna struja
nonsaturated a. ненасыщенный воздух — nezasićeni vazduh
open a. наружный воздух — spoljni vazduh
outside a. наружный воздух — spoljni vazduh
prefrontal a. воздух перед фронтом — vazduh ispred fronta
preheated a. предварительно подогретый воздух — prethodno zagrejani vazduh

pressurized a. сжатый воздух, воздух для наддува — sabijeni vazduh, vazduh za kabinski pritisak
ram a. воздух, сжатый за счет скоростного напора — vazduh pod dinamičkim pritiskom
refrigerated a. охлажденный воздух — ohladieni vazduh
rough a. турбулентный воздух — nemiran vazduh, turbulentni vazduh
saturated a. насыщенный воздух — zasićeni vazduh
secondary a. вторичный воздух — sekundarni vazduh
standard a. стандартная атмосфера — standardna atmosfera
starting a. пусковой воздух — vazduh za pokretanje (startovanje) motora
supplementary a. добавочный воздух — dodatni vazduh
turbulent a. турбулентный воздух — nemirni, turbulentni vazduh
used a. отработанный воздух — upotrebljeni, iskorišćeni, vazduh

airborne [e'bo:n] самолетный; находящийся в воздухе — avionski; koji se nalazi u vazduhu
a. alert дежурство в воздухе — pripravnost u vazduhu
a. assault division воздушнодесантная дивизия — vazdušnodesantna divizija
a. bombing evaluation оценка с воздуха результатов бомбометания — procena iz vazduha rezultata bombardovanja
a. digital computer бортовой цифровой вычислитель — avionski digitalni računar
a. early warning обнаружение целей воздушным дозором — daleko otkrivanje ciljeva osmatranjem iz vazduha
a. early warning radar бортовая РЛС дальнего обнаружения — avionski radar za otkrivanje dalekih ciljeva
a. equipment бортовое оборудование — oprema aviona
a. infrared equipment for target analysis бортовая инфракрасная аппаратура для обнаружений целей

— avionski uređaj sa infracrvenim zracima za otkrivanje ciljeva
a. integrated data system комплексная бортовая система регистрации данных — kompleksni avionski sistem za registrovanje podataka
a. intercept radar бортовая РЛС перехвата — avionski radar za presretanje
a. interceptor missile управляемая ракета класса „воздух-воздух” — vodena raketa vazduh-vazduh
a. moving target indicator бортовой индикатор движущихся целей — avionski pokazivač pokretnih ciljeva
a. radar and doppler бортовая РЛС и доплеровское устройство — avionski radar i dopler
a. radar platform самолет — носитель мощной РЛС — avion — nosač jake radarske stanice
a. radio equipment бортовое радиооборудование — avionska radio-oprema
a. range воздушная дальность — vazdušno rastojanje
a. task force оперативная группа воздушнодесантных войск — operativna grupa vazdušnodesantnih jedinica
a. time время налета — vreme (rada) provedeno u vazduhu
a. vehicle identification опознавание летательных аппаратов в полете — raspoznavanje letilica u letu
a. weather radar бортовая метеорологическая РЛС — avionski meteorološki radar

airbus [e'abas] многоместный пассажирский самолет — vazdušni autobus (veliki putnički avion za kraće linije)
aircraft ['eakra:ft] воздушное судно, летательный аппарат — vazduhoplov
a. accessories вспомогательные агрегаты самолета — avionski agregati
a. airworthiness пригодность самолета к полетам — plovidbenost vazduhoplova
a. block time время с момента выруливания на старт до вык-

лючения двигателя после посадки — vreme rada aviona od polaska sa platforme radi poletanja do zaustavljanja na platformi posle sletanja, blok vreme
a. body фюзеляж самолета — trup aviona
a. center line продольная ось фюзеляжа — uzdužna osa trupa
a. component составная часть самолета — sastavni deo vazduhoplova
a. control and warning служба обнаружения воздушных целей и наведения — otkrivanje vazdušnih ciljeva i vodenje
a. control system система управления самолетом — sistem komandi vazduhoplova
a. crew экипаж самолета — posada vazduhoplova
a. direction наведение самолетов — vodenje aviona
a. equipment самолетное оборудование — oprema vazduhoplova
a. fabric авиационная ткань — avionsko platno
a. ferry flight перегонка самолета — prelet vazduhoplova
a. identification опознавательный индекс воздушного судна — oznaka vazduhoplova
a. integrated data system бортовая комплексная система регистрации данных — avionski sistem za prikupljanje i registrovanje podataka
a. logbook формуляр самолета — avionska knjiga
a. maintenance техническое обслуживание и ремонт самолета — održavanje vazduhoplova
a. operating costs стоимость эксплуатации самолета — operativni troškovi eksploatacije aviona
a. payload полезная нагрузка самолета — korisna nosivost aviona
a. performance летные характеристики самолета — performanse aviona
a. registration номер борта — registrarska oznaka vazduhoplova
a. skin обшивка самолета — oplata aviona
a. survival kit бортовой аварийный комплект — oprema za preživele u slučaju udesa

a. tire самолетный пневматик — spoljna avionska guma
a. vectoring system система наведения самолетов — sistem za vodenje aviona
a. washing area площадка для обмывки самолетов — platforma za pranje aviona
a. wiring электропроводка самолета — električna instalacija aviona
agricultural a. самолет сельскохозяйственной авиации — avion za poljoprivredu
all-purpose a. многоцелевой самолет — avion za više namena
all-wing a. самолет типа „летающее крыло” — avion tipa leteće krilo
ambulance a. санитарный самолет — sanitetski avion
amphibian a. самолет амфибия — avion amfibija
athodyd a. самолет с прямоточным двигателем — avion sa nabojno-mlaznim (Lorin) motorom
business a. службный самолет — avion za poslovnu upotrebu
cargo a. грузовой самолет — avion za prevoz tereta
carrier a. палубный самолет — palubni avion
combat a. боевой самолет — avion za borbena dejstva
commercial a. коммерческий самолет — avion za komercijalnu upotrebu
commuter a. videti: feeder a.
delta (wing) a. самолет с треугольным крылом — avion sa delta krilom
distressed a. потерпевший аварию самолет — avion u opasnosti
double deck a. двухпалубный самолет — avion sa kabinom u dva nivoa (sprata)
drone a. самолет, мишень — avion „leteća meta”
dummy a. макет самолета — lažni avion, maketa
executive a. самолет для служебных перевозок — avion za poslovnu upotrebu
feeder a. самолет для местных воздушных линий — avion za lokalne linije, za regionalni saobraćaj.

fighter a. истребитель — lovački avion
fixed wing a. ЛА с неподвижным крылом — vazduhoplov sa nepokretnim krilom
freight a. — videti: **cargo a.**
general aviation a. самолет авиации общего назначения — avion lake, poslovnne avijacije
general-purpose a. самолет общего назначения — avion opšte namene
heavier-than-air a. летательный аппарат тяжелее воздуха — vazduhoplov teži od vazduha
holding a. самолет в зоне ожидания — avion na poziciji čekanja
jet a. реактивный самолет — mlazni avion
jumbo a. самолет большой вместимости — avion velike nosivosti
launched a. самолет, запускаемый с катапульты — avion za poletanje sa katarpulta
launching a. самолет — носитель — avion sa lansirnim uređajima
liaison a. самолет связи — avion za vezu
low-wing a. самолет с низкорасположенным крылом — avion nisko-krilac
medium haul a. самолет средней дальности — avion za srednje linije
monocoque a. самолет с фюзеляжем монококовой конструкции — avion sa trupom ljuskaste konstrukcije
motorless a. безмоторный летательный аппарат — bezmotorni avion
multi-purpose a. многоцелевой самолет — avion za višestruku namenu
naval a. самолет морской авиации — mornarički avion
observation a. самолет для наблюдений с воздуха — avion za osmatranje
pilot's a. самолет с хорошими пилотажными характеристиками — avion sa dobrim letačkim karakteristikama
pressurized a. самолет с герметической кабиной — avion sa kabinom pod pritiskom

primary-training a. самолет для первоначального обучения — avion za osnovnu obuku
private a. самолет личного пользования — privatni avion
recovery a. самолет спасательной службы — avion spasilačke službe
refuelling a. самолет заправщик — avion cisterna
rescue a. спасительный самолет — avion za spasavanje
search a. поисковый самолет — avion za traganje
short-haul a. самолет местной авиации — avion za lokalni prevoz
short-range a. самолет малой дальности полета — avion malog doleta
STOL a. самолет укороченного взлета и посадки — avion sa malom dužinom staze za poletanje i sletanje
subsonic a. дозвуковой летательный аппарат — podzvučni avion, avion za podzvučne brzine
supersonic a. сверхзвуковой самолет — nadzvučni avion, avion za nadzvučne brzine
tandem-seat a. самолет с последовательно расположенными сиденьями — avion sa sedištem jedno iza drugog
tanker a. самолет заправщик — avion cisterna
test-bed a. „летающая лаборатория” — avion „leteća laboratorija”
towing a. самолет — буксировщик — avion tegljač
tractor a. самолет с тянущим винтом — avion sa vučnom elisom
transonic a. околозвуковой самолет — dozvučni, okozvučni avion
transitional a. самолет переходного типа — avion prelaznog tipa
trunk route a. магистральный самолет — avion za magistralne linije
tug a. самолет — буксировщик — avion tegljač
utility a. самолет общего назначения — avion opšte namene
variable-geometry a. самолет с изменяемой геометрией — avion sa promenljivom geometrijom

variable-sweep a. самолет с крылом изменяемой стреловидности — avion sa promenljivom strelom krila
versatile a. многоцелевой самолет — avion višestruke namene
VTOL a. самолет с вертикальным взлетом и посадкой — avion sa vertikalnim poletanjem i sletanjem
whitetail a. непроданный самолет в заводе — neprodati avion u fabrici
Wide-body a. самолет с широким фюзеляжем — širokotrupni avion
aircrew [ˈækrɜː] экипаж самолета — posada aviona
air-driven [ˈædrɪvɪn] пневматический — pneumatski, na pogon vazduhom
airdrop [ˈædrɒp] сбрасывание груза с воздуха — izbacivanje tereta iz vazduha
airfield [ˈæfi:ld] виде i: **aerodrome**
airflow [ˈæfləʊ] поток воздуха; расход воздуха — protok (potrošnja) vazduha
airfoil [ˈæfɔɪl] профиль крыла; аэродинамическая поверхность — аеро профил, аеродинамиčka površina
a. section профиль крыла — presek krila, аеро профил
a. section designation обозначение профиля — oznaka аеро профила
a. theory теория профиля — теорија аеро профила
laminar flow a. ламинарный профиль — laminarni profil
rectangular a. прямоугольное крыло — pravougaono krilo
suction a. крыло с отсосом пограничного слоя — krilo sa usisavanjem graničnog sloja
airforce [ˈæfɔːs] аэродинамическая сила — аеродинамиčka sila
airframe [ˈærfreɪm] планер самолета — zmaj, структура aviona
airhead [ˈæhed] плацдарм десантирования — vazdušni mostobran
airing [ˈæriŋ] вентиляция; вспенивание — ventilacija; penušanje
airless [ˈælis] безвоздушный — bezvazdušni
airlift [ˈælift] „воздушный мост” — vazdušni most

airline [ˈeəlaɪn] авиатранспортная компания — vazduhoplovna kompanija
cargo a. компания грузовых авиаперевозок — vazduhoplovna kompanija za prevoz tereta
charter a. компания чартерных перевозок — vazduhoplovna kompanija za čarter prevoz
commuter a. местная авиалиния — vazduhoplovna kompanija za regionalni saobraćaj
domestic a. внутренняя авиалиния — vazduhoplovna kompanija za unutrašnji saobraćaj
feeder a. местная авиалиния — vazduhoplovna kompanija za lokalni saobraćaj
international a. международная авиалиния — vazduhoplovna kompanija za međunarodni saobraćaj
scheduled a. компания регулярных авиаперевозок — redovan avioprevozilac
airliner [ˈeəlaɪnə] рейсовый пассажирский самолет — avion za putnički saobraćaj
airload [ˈeələʊd] аэродинамическая нагрузка — аеродинамиčko opterećenje
airmail [ˈeəmeɪl] авиапочта — avionska pošta
airplane [ˈeəpleɪn] videti: **aircraft**
airport [ˈeəpɔːt] аэропорт — vazduhoplovno pristanište, videti: **aerodrome a. charges and fees** аэродромные сборы — аеродромске naknade
custom's a. таможенный аэропорт — carinsko vazduhoplovno pristanište
international a. международный аэропорт — vazduhoplovno pristanište za međunarodni saobraćaj
airroutes [ˈeəruːts] воздушная трасса — vazdušni putevi
airscrew [ˈæskruː] videti: **propeller**
airship [ˈeə-ʃɪp] дирижабль — vazdušni brod
nonrigid a. мягкий дирижабль — meki vazdušni brod
rigid a. жесткий дирижабль — kruti vazdušni brod
semirigid a. полужесткий дирижабль — polukruti vazdušni brod

airsickness ['ɛəsɪknɪs] воздушная болезнь — vazdušna bolest

airspace ['ɛəspeɪs] воздушное пространство — vazdušni prostor

advisory controlled a. консультативное воздушное пространство — uslovno kontrolisan vazdušni prostor

airspeed ['ɛəspi:d] воздушная скорость — brzina kroz vazduh

a. indicator указатель воздушной скорости — brzinomer

actual a. истинная воздушная скорость — stvarna brzina kroz vazduh

climb a. воздушная скорость при наборе высоты — brzina kroz vazduh u penjanju

cruising a. крейсерская, воздушная скорость — brzina kroz vazduh u krstarenju

gust a. воздушная скорость в условиях порыва ветра — brzina kroz vazduh u turbulenciji

indicated a. приборная скорость полета — brzina kroz vazduh po instrumentu

take-off a. скорость отрыва самолета от земли — brzina pri odlepljivanju u poletanju

true a. истинная воздушная скорость — stvarna brzina kroz vazduh

airstart ['ɛəstɑ:t] запуск двигателя в воздухе — pokretanje motora u letu

airstarter [ɛəstɑ:tə] пневмостартер — vazdušni starter, uređaj za pokretanje motora vazduhom

airstream ['ɛəstri:m] воздушный поток — vazdušna struja

airstrip ['ɛəstri:p] летная полоса — poletno-sletna staza (PSS)

airswinging ['ɛəswɪŋɪŋ] определение девиации компаса в полете — određivanje devijacije kompasa u letu

airtight ['ɛətaɪt] герметический — hermetičan

air-to-air ['ɛətu'ɛə] „воздух-воздух” — vazduh-vazduh

a. guided missile управляемая ракета класса „воздух-воздух” — vodena raketa vazduh-vazduh

a. gunnery range полигон для воздушных стрельб — poligon za

izvođenje gađanja u vazdušnom prostoru

a. photography съёмка самолета в полете с другого самолета — snimanje vazduhoplova u letu iz drugog vazduhoplova

a. refuelling дозаправка топливом в воздухе — dopunjavanje gorivom u vazdušnom prostoru

a-to-ground ['ɛətə'graʊnd] „воздух-земля” — vazduh-zemlja

a. communication передача с самолета на землю (односторонняя) — veza avion-zemlja (jednostrana)

a. distance наклонная дальность — uglovno odstojanje aviona od zemlje

a. fire support авиационная поддержка наземных войск — авиационная поддержка подразделения КоВ

a. guided missile управляемая ракета класса „воздух-земля” — vodena raketa vazduh-zemlja

a. gunnery range полигон для стрельбы по наземным целям — poligon za gađanje ciljeva na zemlji iz vazduha

a. standoff missile ракета класса „воздух-земля” — запускаемая вне зоны ПВО — vodena raketa vazduh-zemlja koja se lansira van zone PVO

a. strike удар с воздуха — udar iz vazduha

a. unguided rocket авиационная неуправляемая ракета — slobodna, nevodena avionska raketa vazduh-zemlja

air-to-missile-missile ['ɛətə'mɪsɪl-mɪsɪl] противоракета, запускаемая с воздуха — protivraketa, antiraketa, protivraketa vodena raketa

air-to-sea ['ɛətə'si:] „воздух-морская цель” — vazduh-more

a. homing torpedo самонаводящаяся авиационная торпеда — авионский torpedo sa samovodenjem

air-to-ship ['ɛətə'ʃɪp] „воздух-корабль” — vazduh-brod

a. guided missile управляемая ракета класса „воздух-корабль” — vodena raketa vazduh-brod

air-to-surface ['ɛətə'sɜ:fɪs] „воздух-земля (воздух-корабль)” — vazduh-zemlja (vazduh-površina)

a. antitank missile авиационная противотанковая ракета — protivoklopna vodena raketa vazduh-zemlja

a. defense suppression missile авиационная ракета для подавления наземных средств ПВО — avionska vodena raketa za savladivanje sredstava PVO na zemlji

a. guidance system система наведения ракет класса „воздух-земля” — sistem za vođenje raketa zemlja-vazduh

a. guided missile управляемая ракета класса „воздух-земля” — vodena raketa vazduh-zemlja (vazduh-brod)

a. vessel search radar самолетная РЛС обнаружения надводных кораблей — авионский radar за открывание brodova

air-to-underwater missile ['ɛətu'ʌndəwɔ:tə mɪsɪl] управляемая ракета класса „воздух-подводная цель” — vodena raketa vazduh-podvodni cilj (podmornica)

air traffic воздушное движение — vazdušni saobraćaj

a. traffic control управление воздушным движением — kontrola letenja

a. traffic service служба воздушного движения — služba kontrole letenja

airway ['ɛəweɪ] воздушная трасса — vazdušni put

a. marker маркер воздушной трассы — marker vazdušnog puta

a. bill накладная на груз, перевозимый по воздуху — tovarni list za prevoz tereta vazdušnim putem

airworthiness ['ɛəwɜ:ɔɪnɪs] годность к летной работе — plovidbenost (aviona); ispravnost delova

a. certificate удостоверение о полетоспособности — uverenje o plovidbenosti

a. directive директива по годности воздушных судов к полетам — uputstva o plovidbenosti vazduhoplova

a. requirements требования к полетопригодности воздушных судов — propisi o plovidbenosti vazduhoplova

aisle [aɪl] проход между креслами в пассажирской кабине — prolaz između sedišta u putničkoj kabini

alarm [ə'lɑ:m] тревога; сигнал тревоги; объявлять тревогу — uzbuna; znak uzbune; uzbunjivati

audible a. звуковой сигнал тревоги — zvučni znak uzbune

automatic a. автоматический сигнализатор тревоги — automatski uređaj za uzbunjivanje

fire a. сигнализация пожара — signalizacija požara

visual a. визуальный сигнал тревоги — vizuelna (svetlosna) signalizacija uzbune

alclad ['ælkled] плакированный дюралюминий — duraluminijum prevučen slojem čistog aluminijuma

alert [ə'lɛ:t] тревога; сигнал тревоги — uzbuna, signal uzbune

a. phase стадия тревоги — faza uzbune

a. transmit console пульт тревожной сигнализации — komandni pult sistema za uzbunjivanje

alerting service [ə'lɛ:tɪŋ 'sɜ:vɪs] служба тревоги — služba uzbune

alight [ə'lɑɪt] производить посадку — sletati

alighting [ə'lɑɪtɪŋ] посадка — sletanje

a. gear шасси — stajni trap

align [ə'lɑɪn] выравнивать; налаживать — dovesti u pravu liniju, izravnati

alignment [ə'lɑɪnmənt] выравнивание; регулировка — izravnanje; podešavanje

all [ɔ:l] весь; все — sav, ceo, ukupan

a. engine take-off roll длина разбега со всеми двигателями — dužina zaleta sa svim motorima

all-metal цельнометаллический — potpuno metalan

a. purpose многоцелевой — za više namena, višenamenski

a. -up weight полный вес — maksimalna težina u poletanju

a. -weather всепогодный — za sve vremenske prilike

allen wrench ['ælin] штифтос * R666 — usadni ključ



allowable [ə'laʊəbl] допускаемый — dozvoljen
a. gross-weight максимальный взлетный вес — maksimalna težina u poletanju
a. load допустимая нагрузка — dozvoljeno opterećenje
allowance [ə'laʊəns] допуск; разрешение — tolerancija, dozvola
alloy [ə'loi] сплав — legura
aloft [ə'lɔft] в полете, в воздухе — u letu, u vazduhu
alteration [ɔ:l'teɪʃən] изменение; переоборудование — izmena, promena
alternate [ɔ:l'teɪnɪt] запасной; чередующий — alternativni, drugi
a. aerodrome запасный аэродром — alternativni aerodrom
a. airflow воздух, подаваемый другой системой — alternativni tok vazduha
alternating [ɔ:l'teɪnɪŋ] переменный — naizmeničan
a. current (AC) переменный ток — naizmenična struja
a. light цветопеременный огонь — svetiljka sa promenljivom bojom
alternator [ɔ:l'teɪnɪtə] генератор переменного тока — generator naizmenične struje
altimeter [ɔ:l'tɪmɪ:tə] высотомер — visinomer
a. setting установка стрелок высотомера — postavljanje visinomera (za odgovarajući pritisak)
absolute a. высотомер для измерения истинной высоты — visinomer za merenje stvarne visine
cabin a. указатель „высоты” в кабине — visinomer visine kabine
pressure a. барометрический высотомер — barometarski visinomer
pulse a. импульсный высотомер — impulsni visinomer
radar a. радиолокационный высотомер — radarski visinomer
radio a. радиовысотомер — radio-visinomer
recording a. высотомер—самописец — registrator visine leta
sensitive a. высокочувствительный высотомер — osetljivi visinomer

altiport [ɔ:l'tɪpɔ:t] высотный аэропорт — visinski aerodrom
altitude [ɔ:l'tɪtju:d] абсолютная высота — apsolutna visina; *)
a. alerting instrument прибор предупреждения о высоте полета — uredaj za opomenu na visinu
a. chamber барокамера — barokomora
a. control unit высотный корректор — visinski korektor
a. mixture control высотный корректор — visinski korektor
a. separation эшелонирование по высоте — razdvajanje (aviona) po visini
absolute a. истинная высота — apsolutna visina
approach a. высота захода на посадку — visina prilaznja
barometric a. барометрическая высота — barometarska visina
cabin a. „высота” в кабине — visina kabine (pritisak u kabini)
cruising a. высота крейсерского полета — visina krstarenja
density a. высота соответствующая плотности воздуха по стандартной атмосфере — visina koja odgovara gustini vazduha po standardnoj atmosferi
flareout a. высота начала выравнивания — visina početka ravnjanja
indicated a. высота по прибору — visina po instrumentu
level-off a. videti: flareout a.
level-out a. videti: flareout a.
operational a. тактический потолок — taktički vrhunac
pressure a. барометрическая высота — barometarska visina
transition a. высота перехода — prelazna apsolutna visina
true a. абсолютная высота — apsolutna visina
altocumulus [ɔ:l'tou'kju:mjʊləs] высококучевое облако — altokumulus, visoko-gomilasti oblak
altostratus [ɔ:l'tou'streɪtəs] высокослоистое облако — altostratus, visoko-slojeviti oblak

*)visina u odnosu na nivo mora

aluminum [æljʊ'mɪnəm] алюминий — aluminijum
amber [ɔ:mbə] желтый — boja ćilibara, ćilibar
a. airway number 5 „желтая” воздушная трасса № 5 — vazdušni put — „žuti” br. 5
ambient [ɔ:mbɪənt] внешний; окружающий — spoljni; okolni
a. temperature температура окружающей среды — spoljna temperatura
ambiguity [ɔ:mbɪ'gju:(ɔ:ɪ)ti] неопределенность; двусмысленность — neodređenost, neizvesnost
ambulance aeroplane [ɔ:ambjʊləns] санитарный самолет — sanitetski avion
amidship [ɔ'mɪdʃɪp] в средней части самолета — u srednjem delu aviona
ammeter [ɔ:mɪtə] амперметр — ampermetar
ammunition [ɔ:mju'niʃən] боеприпасы — municija, ubojna sredstva
a. belt патронная лента — rečlenik za mitraljesku municiju
armor piercing a. бронебойные боеприпасы — pancirna municija
tracer a. трасирующие боеприпасы — trasirajuća, obeležavajuća, municija
amount [ɔ'maʊnt] количество; величина — količina; veličina
a. of drift величина сноса — veličina zanošenja
ampere [ɔ:mpɪɛ] ампер — amper
amphibian [ɔ:m'fɪbiən] самолетамфибия — avion amfibija
amplification [ɔ:mpɪlɪ'keɪʃən] — усиление — pojačavanje
amplifier [ɔ:mpɪlɪfaɪə] усилитель — pojačavač
autopilot a. усилитель автопилота — pojačavač autopilota
interphone a. усилитель СПУ — pojačavač interfona
power a. сервомеханизм — servo mehanizam
sensor a. усилитель сигнала датчика — pojačavač signala davača
three-axis a. трехканальный усилитель — trokanalni pojačavač
amplify [ɔ:mpɪlɪfaɪ] усиливать — raširiti; povećati; pojačati

anchor [ɔ:ŋkə] скреплять; закреплять — držač; kotva; pričvrstiti
a. nut анкерная гайка — aneks navrtka
anchoring [ɔ:ŋkərɪŋ] стабилизация пламени — stabilizacija plamena (u motoru)
ancillary [ɔ:n'sɪlɪəri] вспомогательный — pomoćni
anemometer [ɔ:nɪmɔmɪtə] анемометр — anemometar
counter a. анемометр со счетчиком — anemometar sa brojačem
hand a. ручной анемометр — ručni anemometar
pendulum a. маятниковый анемометр — anemometar sa klatnom
rotary a. вращающийся анемометр — obrtni anemometar
aneroid [ɔ:nəɔɪd] анероид — aneroid
angle [ɔ:ŋgl] угол — ugao, ugloṅnik
a. of approach угол подхода — ugao prilaznja
a. of ascent угол набора высоты — ugao penjanja
a. of attack угол атаки — napadni ugao
a. of descent угол снижения — ugao poniranja
a. of dip угол магнитного склонения — magnetska inklinacija
a. of incidence угол установки крыла (СИПА); угол атаки (БР) — napadni ugao
a. of wing setting угол установки крыла — ugao ugradnje krila
a. section угольник — ugaoṅni profil
a. track on target угловое сопровождение цели — ugao na cilj
acute a. острый угол — oštar ugao
advance a. угол опережения — ugao pretpaljenja
approach a. угол захода на посадку — ugao prilaznja (na sletanje)
ascending a. угол набора высоты — ugao penjanja
attitude a. угол, характеризующий положение в пространстве — ugao položaja u prostoru

azimuth a. азимут — azimuthalni ugao
bank a. угол крена — ugao zao-kreta
beam a. угол раствора луча — ugao širenja snopa
bearing a. азимут — azimuth
blade a. угол установки лопатки или лопасти — ugao lopatice ili kraka (elise, rotora)
cathedral a. угол отрицательного поперечного — ugao obratnog dijedra
climbing a. угол набора высоты — ugao penjanja
collective pitch a. общий шаг (несущего винта вертолета) — kolektivni korak (rotora helikoptera)
complementary a. дополнительный угол — dopunski ugao (do 90°)
control-column a. угол отклонения штурвальной колонки — ugao otklona komandne palice
control-surface a. угол отклонения органа управления — ugao otklona komandne površine
convergence a. угол сужения — ugao suženja
course a. курсовой угол — ugao kursa
crab a. угол сноса — ugao zapošnja
critical a. критический угол — kritični ugao
deflection a. угол отклонения — ugao otklona
delay a. угол запаздывания — ugao zakašnjanja
dihedral a. угол поперечного — ugao dijedra
displacement a. угол смещения — ugao otklona
dive a. угол пикирования — ugao obrušavanja
divergence a. угол дивергенции — ugao divergencije
downwash a. угол скоса потока вниз — ugao povijanja struje
drift a. угол сноса — ugao zapošnja
elevation a. угол возвышения — elevacioni ugao
error a. угловая ошибка — ugaona greška

feathering a. угол установки лопасти — (винта вертолета) — montažni ugao kraka rotora (helikoptera)
firing a. угол наклона траектории при пуске — ugao putanje pri lansiranju
glide a. угол планирования; угол наклона глиссады — ugao planiranja, ugao poniranja
glide-path a. угол наклона глиссады — ugao ravni poniranja
grid-magnetic a. угол магнитного склонения — ugao magnetskog odstupanja
initial a. начальный угол — početni ugao
intercept a. угол перехвата — ugao presretanja
interceptor lead a. угол упреждения перехватчика — ugao preticanja presretača
lag a. угол отставания — ugao zakašnjanja
launching a. videti: firing a.
lead a. угол упреждения — ugao preticanja
limit a. предельный угол — гранични ugao
no-lift a. угол нулевой подъемной силы — ugao nultog uzgona
obtuse a. тупой угол — tup ugao
optimum a. оптимальный угол — optimalni ugao, najpovoljniji ugao
phase a. фазовый угол — fazni ugao
pitch a. угол тангажа — ugao proinjanja
precession a. угол прецессии (гироскопа) — ugao precesije (žiroskopa)
propeller-blade a. угол установки лопасти возд. винта — ugao kraka elise
radar error a. угловая ошибка радиолокатора — ugaona greška radara
rake a. угол скоса — ugao ispošenja
reentry a. угол наклона траектории при возвращении в атмосферу — ugao putanje pri povratku u atmosferu
reflex a. угол более 180°, но менее 360° — ugao između 180° i 360°

relative azimuth a. курсовой угол — ugao kursa
right a. прямой угол — prav ugao
roll a. угол крена — ugao naginjanja, ugao poprečnog nagiba
scheduled a. заданный угол — zadani, predvideni ugao
sidewash a. угол скоса потока в горизонтальной плоскости — ugao povijanja struje u horiz. ravni
sighting a. угол прицеливания — ugao nišanja
slip a. угол скольжения — ugao klizanja
slope a. угол наклона — ugao nagiba (u odnosu na horizont)
stalling a. критический угол атаки — kritični napadni ugao
sweep a. угол стреловидности — ugao strele
terminal a. угол наклона траектории на конечном участке — ugao putanje u završnom delu
trajectory a. траекторный угол — ugao putanje
upwash a. угол скоса потока в верх — ugao povijanja struje na gore
vector a. угол вектора — ugao vektora
viewing a. угол зрения — vidni ugao
angular [æŋɡjʊlə] угловой — ugaoni a. acceleration угловое ускорение — ugaono ubrzanje
a. rate угловая скорость — ugaona brzina
a. speed угловая скорость — ugaona brzina
a. velocity угловая скорость — ugaona brzina
annealing [ə'ni:liŋ] отжиг, нормализация — otpuštanje
annular [ˈænjʊlə] кольцевой — prstenast, kružni
a. air scoop кольцевой воздухозаборник — prstenasti uvodnik vazduha
a. combustion chamber кольцевая камера сгорания — prstenasta komora sagorevanja
annulus [ˈænlʊləs] кольцо — prsten
annunciator [ə'nʌnsieɪtə] сигнализатор, бленкер — signalni uređaj (svetlosni)

a. panel сигнальное табло — tabla sa signalnim svetlima
anode [ˈænəʊd] анод — anoda
anodizing [ˈænəudaɪzɪŋ] анодирование — anodizacija
antenna [æn'tenə] антенна — antena
a. coupling связь с антенной — antenski adapter
a. mast мачта антенны — antenski stub
a. tuning inductance индуктивность для настройки антенны — indukativnost za podešavanje antene
ADF a. антенна радиокompаса — antena radio-kompasa
dipol a. дипольная антенна — dipol antena
directional a. направленная антенна — usmerena antena
DME a. антенна радиодальномера — antena radio-daljinomera
ECM a. антенна передатчика радио-локационных помех — antena predajnika radarskih smetnji
fixed-loop a. антенна с неподвижной рамкой — nepokretna okvirna antena
homing a. антенна система наведения — antena sistema za vođenje
IFF a. антенна запросчика — ответчика — antena uređaja za raspoznavanje
ILS a. антенна система посадки по приборам — antena uređaja za sleđanje po instrumentima
loop a. рамочная антенна — okvirna antena
radar a. антенна РЛС — antena radara
receiving a. приемная антенна — prijemna antena
trailing a. свободно подвешенная антенна — viseća antena
transmitting a. передающая антенна — predajna antena
anti [ˈænti] против — против
a.-collision light огонь предупреждения столкновения — rotirajuće svetlo protiv sudara
a.-collision light, rotating огонь предупреждения столкновения, вращающийся — svetlo protiv sudara-obrtno

a.-collision light, strobe огонь предупреждения столкновения, проблесковый — svetlo protiv sudara-bljeskajuće

a. -dazzle varnish

матовая краска — mat boja

a.-detonant injection впрыскивание антидетонационной жидкости — ubrizgavanje tečnosti protiv detonacije

a.-friction bearing подшипник качения — kotrljajuće ležište

a.-g garment противоперегрузочный костюм — antigravitaciono odelo, anti-g odelo

a.-icing предотвращение обледенения — sprečavanje zaleđivanja

a.-radar missile противорадиолокационная ракета — protivradarska vodena raketa

a.-radar warhead противорадиолокационная боевая часть — protivradarska bojna glava

a.-radiation missile противорадиолокационная ракета — protivradarska vodena raketa

a.-shelter weapon (ASW) оружие для разрушения бетонных бомбоубежищ — bomblet za probijanje betonskog skloništa, protivbetonska vazduhoplovna bomba

a.-squid line строп для предотвращения вытягивания купола в трубку — središni konopac radobrana

a. -tracking varnish изоляционная краска — izolaciona boja protiv električnog probijanja

antiair ['ænti'ɛə] противовоздушный — protivvazdušni

a. processing обработка данных в системе ПВО — obrada podataka u sistemu PVO

a. warfare ПВО, противовоздушная оборона — PVO, protivvazdušna odbrana

antiaircraft [ænti'ɛə-kra:ft] зенитный, противовоздушный — protivavionski, protivvazdušni

a. artillery зенитная артиллерия — protivavionska artilerija

a. balloon аэростат заграждения — zaprečni balon

a. defended area район ПВО — geon PVO

a. forces войска ПВО — jedinice PVO

a. guided missile зенитная управляемая ракета — protivvazdušna vodena raketa

antiballistic missile [ˌæntibə'listik]-противоракета, антиракета — protivraketa, antiraketa

anticipator [æn'tisipeitə] сигнализатор — element za signalizaciju

anticlockwise [ˌænti'klɔkwaiz] против часовой стрелки — suprotno od kretanja kazaljke na satu

antidrag wire [ænti'dræg] расчалка — žica unutrašnjeg utezanja krila

antimissile ['ænti'misail] противоракетный — protivraketni

a. defense противоракетная оборона — protivraketna odbrana

a. missile противоракета — protivraketa

a. weapon system система противоракетного оружия — sistem protivraketnog oružja

antipersonnel missile [ˌæntipə'sɔːnel] ракета для поражения живой силы — raketa za uništavanje žive sile

antiradar missile [ˌænti'reɪdə] противорадиолокационная ракета — vodena protivradarska raketa

antiskid device [ˌænti'skid] автомат скольжения — uređaj za sprečavanje blokiranja točkova pri kočenju

antisubmarine weapon [ˌæntisabmæ'ri:n] противолодочное оружие — protivpodmorničko oružje

antitank aircraft rocket [ˌæntitæŋk] противотанковая авиационная ракета — protivtenkovska avionska raketa

applicable [ˌæplɪkəbl] применимый — primenljiv

application [æplɪ'keɪʃən] применение — primena; uključivanje

aerial a. авиационно-химические работы — obrada iz vazduha

apply [ə'plai] применять; употреблять — primeniti, upotrebiti

approach [ə'prəʊtʃ] приближение; заход на посадку — prilazjenje (aerodromu)

a. control (APP) КДП подхода — prilazna kontrola

a. control office (APP) диспетчерский пункт подхода — biro prilazne kontrole

a. control service диспетчерская служба подхода — služba prilazne kontrole

a. control radar РЛС управления заходом на посадку — prilazni radar

a. and landing charts карты захода на посадку — šeme prilazjenja i sletanja

a. lights огни приближения — svetla za prilazjenje

a. lights contact height высота видимости огней подхода — visina vidljivosti svetla za prilazjenje

a. light lane огни подхода — svetla za prilazjenje

a. path траектория захода на посадку — putanja prilazjenja

a. power compensator автоматический регулятор тяги двигателя при заходе на посадку — automatski regulator snage motora u prilazjenju

a. sequence очередность захода на посадку — redosled prilazjenja

angle of a. угол подхода — ugao prilazjenja

automatic a. автоматический заход на посадку — automatsko prilazjenje

blind a. заход на посадку по приборам — prilazjenje po instrumentima

final a. последняя прямая захода на посадку — završno prilazjenje, final

flapped a. заход на посадку с отклоненными закрылками — prilazjenje sa izvučenim zakrilcima

gliding a. заход на посадку с планирования — prilazjenje bez upotrebe motora

ILS a. заход на посадку по приборам — prilazjenje po instrumentima

initial a. начальный этап захода на посадку — početno prilazjenje

instrument a. заход на посадку по приборам — prilazjenje po instrumentima

intermediate a. промежуточный этап захода на посадку — međuprilazjenje

landing a. заход по посадку — prilazjenje

missed a. уход на второй круг — neuspelo prilazjenje

radar-directed a. заход на посадку по радиолокатору — prilazjenje po radaru

straight-in a. заход на посадку с прямой — prilazjenje iz pravca

apron ['eɪprɒn] площадка — platforma

airport a. стояночная площадка аэропорта — aerodromska platforma

holding a. площадка ожидания — platforma za čekanje (ispred PSS)

parking a. стояночная площадка — platforma za parkiranje

servicing a. площадка обслуживания — platforma za opsluživanje

terminal a. перрон аэровокзала — platforma ispred pristanišne zgrade

approved [ə'pru:vd] утвержден — potvrđen, одобрен

aquaplaning [ˌækwəpleɪnɪŋ] аквапланирование — akvaplaniranje, klizanje točka na sloju vode

arbor [a:bə] шпindelъ; ось — ručica; osovinа; šipka

a. press пресс — ručna presa

arc-welding [a:k] дуговая сварка — lično zavarivanje

arcing [a:'sɪŋ] сильное искрение — varljenje

area [ɛəriə] площадь; район, зона, область — površina; prostor; područje, zona, oblast

a. control center (ACC) районный диспетчерский пункт — oblasna kontrola letenja

a. forecast прогноз погоды по району — prognoza vremena za zonu

a. navigation зональная навигация — prostorna navigacija

advisory a. область консультативной службы — oblast konsultativne službe

controlled a. контролируемая область — kontrolisana oblast

landing a. пространство для посадки — prostor za sletanje

maneuvering a. площадь маневрирования — manevarska površina
movement a. рабочая площадь — prostor za kretanje
hard core a. зона высокой интенсивности — zona jakog intenziteta (saobraćaja)
restricted a. зона ограничения полетов — zona sa ograničenjima
parking a. стоянка — prostor za parkiranje, stajanka
signal a. сигнальная площадка — prostor za signale
arm [a:m] плечо, рычаг, кронштейн — krak; poluga; nosač
counter a. стрелка счетчика — kazaljka
moment a. плечо силы — krak sile
armament [a:mənt] вооружение — naoružanje
a. control system система управления вооружением — sistem za upravljanje naoružanjem
armature [a:mətjuə] арматура, якорь — rotor
armed [a:md] вооруженный, подготовлен — naoružan, pripremljen
arming [a:miŋ] подготовка — priprema
armor [a:mə] броня — oklop
a. plate броневая плита — ploča oklopa
armourer [a:məgə] вооруженец — oružar
armrest [a:mrest] подлокотник — naslon za ruke
array [ə'rei] боевой порядок, антенная решетка, матрица — borbeni porredak, rešetka, matrica
adaptive a. самонастраивающаяся антенная — решетка, adaptaciona antenska rešetka
antenna a. антенная решетка — antenska rešetka
in-phase a. синфазная антенная решетка — sinfazna antenska rešetka
arresting cable [ə'restiŋ 'keibl] тормозной трос — uže za kočenje, zaustavljanje
a. net тормозная сетка — mreža za zaustavljanje

arrival [ə'raivəl] прилет, прибытие — dolazak
arrive [ə'raiv] прибывать — stići, doći
arrow [ə'rou] стрелка; указатель — strelica; pokazivač
arrow wing [ə'rou wiŋ] стреловидное крыло — strelasto krilo
to-from a. стрелка указателя направления полета относительно радиомаяка — strelica pokazivača smera leta u odnosu na radio-far
wind a. стрелка указателя направления ветра — strelica vetrokaza
articulated [a'tikjuleitid] шарнирный, сочлененный — šarnirni, člankast
a. seat передвижное сидение — pomično sedište, sedište za podešavanje
artificial [a:'ti:fiəl] искусственный — veštački
a. aging искусственное старение — veštačko starenje
a. feel system система загрузки бустерного управления — sistem veštačkog osećaja opterećenja komandi
a. horizon авиагоризонт — veštački horizont
ascent [ə'sent] набор высоты, подъем — penjanje
ballistic a. подъем по баллистической траектории — penjanje po balističkoj putanji
aspect [ə'spekt] относительное удлинение (крыла) — vitkost krila
assault [ə'sə:lt] атака, штурмовка — napad, juriš
assembled [ə'sembld] в собранном виде, в сборе — sklopljen
a. length длина в собранном виде — dužina u sklopljenom stanju
assembly [ə'sembli] агрегат; комплект; сборка — sklop; sklapanje, montaža
a. bench сборочный стенд — sto za montažu
a. fixture сборочное приспособление — uređaj za montažu
a. jig сборочный стапель — alat za montažu
final a. окончательная сборка — završno sklapanje

major a. основная сборка — glavni sklop
asset number plate [ə'set 'nambə pleit] табличка с номером инвентаря — tablica inventarskog broja
assets [əsets] инвентарь — osnovna sredstva, inventar
assigned (ə'saind) заданная — zadata, dodeljen

a. flight profile заданный профиль полета — zadani profil leta
assisted [ə'sistid] с ускорителем — sa ubrzivačem, potpomognut
a. gun-laying turret турельная башня с управлением от РЛС — turela sa radarskim upravljanjem
a. take-off взлет с ускорителем — poletanje sa pomoćnim sredstvom
astrionics [ə'striɔniks] космическая электроника — kosmička elektronika
astrocompass [ə'strou'kampəs] астрокомпас — astro kompas
asymmetric [ə'simɛtrik] несимметричный — nesimetričan
a. flight полет с несимметричной тягой — let sa nesimetričnom vučom
a. thrust несимметричная тяга — nesimetrični potisak
asynchronous [ə'siŋkrənəs] асинхронный — asinhroni
athodyd [ə'θədid] прямоточный воздушно-реактивный двигатель — nabojno-plazni motor
atmosphere [ə'tmɔsfiə] атмосфера — atmosfera
adiabatic a. адиабатическая атмосфера — adiabataska atmosfera
clear a. чистая атмосфера — čista atmosfera, mirna atmosfera
cloudless a. безоблачное небо — nebo bez oblaka
controlled a. атмосфера с искусственным климатом — atmosfera sa veštačkom klimom
dense a. плотная атмосфера — gusta atmosfera
dust-free a. незапыленная атмосфера — atmosfera bez prašine
international standard a. международная стандартная атмосфера — međunarodna standardna atmosfera

isothermal a. изотермическая атмосфера — izotermička atmosfera
NACA standard a. стандартная атмосфера NACA — standardna atmosfera NASA
atmospheric [ə'tmɔs'ferik] атмосферный — atmosferski
a.-s атмосферные помехи — atmosferske smetnje
atomization [ə'toumaizə'ʃən] распыление, пульверизация — raspršivanje, rasprskavanje
atomize [ə'təmaiz] распылять — raspršiti
atomizer [ə'təmaizə] распылитель, пульверизатор — raspršivač
attach [ə'tætʃ] прикреплять — pričvrstiti
attack [ə'tæk] нападение, удар — napad, udar
a. aviation штурмовая авиация — jurišna avijacija
a. helicopter боевой вертолет — borbeni helikopter
attachment [ə'tætʃmənt] присоединение; крепление — pričvršćivanje; okov
attenuation [ə'tenju'eifən] ослабление, затухание — prigušenje; slabljenje; smanjenje
attitude [ə'titju:d] положение (в пространстве) — položaj (u prostoru)
a. and azimuth reference system система измерения углов тангажа, крена и азимутов — sistem za merenje uglova penjanja, nagiba i azimuta
a. control electronics электронная аппаратура стабилизации и управления пространственным положением — elektronski uređaj za stabilizaciju i upravljanje položajem u prostoru
a. controls indicator указатель положения органов управления — indikator položaja komandi
a. control system система ориентации — sistem za orijentaciju
a. director indicator командный пилотажно-навигационный прибор — indikator direktora; ADI indikator
a. gyro coupling unit блок связи свободных гироскопов — sklop za vezu slobodnih žiroskopa

a. manoeuvring system система управления пространственным положением — sistem za upravljanje položajem u prostoru
a. indicator авиагоризонт — veštački horizont
climbing a. угол набора высоты — položaj pri penjanju
flight a. положение самолета в воздухе — položaj aviona u vazduhu
landing a. посадочное положение — položaj za sletanje
lateral a. положение поперечной оси — položaj poprečne ose
launching a. стартовое положение — položaj za lansiranje
level a. горизонтальное положение — horizontalni položaj
nose-down a. положение с опущенной носовой частью — položaj sa posnim delom na dole
nose-up a. положение с поднятой носовой частью — položaj sa posnim delom na gore
pitch a. продольное положение — uzdužni položaj
spatial a. положение в пространстве — položaj u prostoru
audio frequency [ˈɔ:diou fri:kwenzi] звуковая частота — čujna frekvencija
auger bit [ˈɔ:gə bit] сверло — burgija za drvo
augmentation [ɔ:qmen'teiʃən] усиление; увеличение — pojačavanje, povećanje
augmenter [ɔ:g'mentə] устройство для увеличения тяги — uređaj za povećanje snage (potiska)
authorization [ɔ:θəraɪ'zeiʃən] разрешение — dozvola, ovlašćenje
landing a. разрешение на посадку — dozvola za sletanje
auto [ɔ:tou] автоматический — automatski
a. feathering автофлогерование — automatsko postavljanje elise na jedrenje
a. lean автоматическое обеднение смеси — automatski siromašna smesa
a. rich автоматическое обогащение смеси — automatski bogata smesa

auto throttle [ɔ:tou 'θrɒtl] автомат тяги — automatski gas
autocoupler [ɔ:tou kaplə] блок связи автопилота с устройством автоматической посадки — uređaj za povezivanje autopilota sa sistemom za automatsko sletanje
autoexcitation [ˈɔ:toueksi'teiʃən] самовозбуждение — samopobuda
autoflare [ɔ:tou'fleɪ] автоматическое выравнивание — automatsko ravnjanje (pri sletanju)
autoignition [ɔ:tou'igniʃən] самовоспламенение — samopaljenje
autolandig [ɔ:tou'lændiŋ] автоматическая посадка — automatsko sletanje
automatic [ɔ:tə'mætik] автоматический — automatski
a. aircraft vectoring system автоматическая система наведения самолета — automatski sistem za vođenje aviona
a. approach control автоматическое управление заходом на посадку — sistem za automatsko prilazjenje
a. approach control coupler блок связи с системой автоматического управления заходом на посадку — uređaj za vezu sa sistemom automatskog prilazjenja
a. approach limit предельная высота автоматического захода на посадку — granična visina automatskog prilazjenja
a. bomb sight автоматический бомбардировочный прицел — automatski bombarderski nišan
a. celestial navigation автоматическая астронавигация — automatska astronavigacija
a. checkout system система автоматического контроля — sistem za automatsku proveru
a. data acquisition автоматический сбор данных — automatsko prikupljanje podataka
a. data digitizing автоматическая система преобразования данных в цифровую форму — automatsko pretvaranje podataka u sistem brojeva

a. data link автоматическая линия передачи данных — automatska linija za prenošenje podataka
a. data processing автоматическая обработка данных — automatska obrada podataka
a. data translator автоматический преобразователь данных — automatski uređaj za pretvaranje podataka
a. detection автоматическое обнаружение — automatsko otkrivanje
a. direction finder радиокompas — radio-kompas
a. error correction автоматическая коррекция ошибок — automatska popravka greške
a. fault finding автоматическое отыскивание неисправности — automatsko traženje kvara
a. fire control system автоматическая система управления огнем — automatski sistem za upravljanje vatrom
a. following автоматическое сопровождение — automatsko praćenje (cilja)
a. gain control автоматическая регулировка усиления — automatsko regulisanje pojačavanja
a. ground controlled approach автоматический заход на посадку по сигналам наземных маяков — automatsko prilazjenje po signalima zemaljskih uređaja
a. ground controlled landing автоматическая посадка по сигналам наземных маяков — automatsko sletanje po signalima zemaljskih uređaja
a. guidance electronics электронная аппаратура автоматического наведения — elektronski uređaj za automatsko vođenje
a. ground position indicator автоматический указатель положения относительно земли — automatski pokazivač položaja u odnosu na zemlju
a. input автоматический ввод данных — automatsko uvođenje podataka
a. instrument landing system автоматическая система посадки по приборам — automatski sistem za sletanje po instrumentima

a. lean videti: **auto lean**
a. lock-on автоматический захват цели — automatsko zahvatanje cilja
a. logic testing автоматическая аппаратура для логической проверки — automatska logička provera
a. magnetic guidance автоматическое наведение магнитным методом — automatsko vođenje magnet-skom metodom
a. message processing system автоматическая система обработки сообщений — automatski sistem za obradu obaveštenja
a. mixture control автоматический регулятор смеси — automatski regulator smeše
a. message processing system автоматическая система обработки сообщений — automatski sistem za obradu obaveštenja
a. moving target indicator автоматический индикатор движущихся целей — automatski pokazivač pokretnih ciljeva
a. noise limiter автоматический ограничитель помех — automatski ograničivač smetnji (šumova)
a. output control автоматическое управление выходными сигналами — automatska regulacija izlaznih signala
a. overload control автоматическая защита от перегрузки — automatska zaštita od preopterećenja
a. phase control автоматическое регулирование фазы — automatska regulacija faze
a. programed checkout equipment автоматическая аппаратура программированного контроля — automatski uređaj za programiranu proveru (kontrolu)
a. positioning equipment автоматическая аппаратура для определения положения — automatski uređaj za određivanje položaja
a. range tracker система автоматического сопровождения по дальности — automatski uređaj za praćenje po udaljenosti
a. rich videti: **auto rich**

a. schedule procedure порядок автоматического программирования — redosled automatskog programiranja

a. sensitivity control автоматическая регулировка чувствительности — automatsko regulisanje osetljivosti

a. target finder автоматический целеуказатель — automatski pokazivač cilja

a. throttle system автомат тяги — sistem automatske komande gasa

a. tracking unit блок автоматического сопровождения — uređaj za automatsko praćenje

a. voltage regulator автоматический регулятор напряжения — automatski regulator napona

a. volume control автоматическая регулировка громкости — automatska regulacija jačine

autopilot [ˌɔ:tou'pailət] автопилот — autopilot

a. amplifier усилитель автопилота — pojačavač autopilota

a. controller пульт управления автопилота — komandni pult autopilota

a. electrical disconnect электрическое отключение автопилота — električno odvajanje autopilota

a. mechanical disconnect механическое отключение автопилота — mehaničko odvajanje autopilota

a. mode selector переключитель вида работы автопилота — birač vrste rada autopilota

electronic a. электронный автопилот — elektronski autopilot

manoeuvring a. автопилот, предназначенный для выполнения маневров — autopilot za vršenje manevara

pneumatic a. электропневматический автопилот — elektro-pneumatski autopilot

three-axis a. трехканальный автопилот — trokanalni autopilot

autorotation [ˌɔ:tou'rot'eifən] авторотация — autorotacija

autoslat [ˌɔ:tou'flæt] автоматический предкрылок — automatsko predkrilce

autoslot [ˌɔ:touslɒt] автоматически регулируемая щель — automatski proces, kanal

autostairs [ˌɔ:tou'steəz] самодвижущийся пассажирский трап — samohodne stepenice za putnike

autosyn [ˌɔ:tousin] сельсин — autozin

autotracking [ˌɔ:tou'trækiŋ] автоматическое сопровождение — automatsko praćenje

auxiliary [ə'q'ziljəri] вспомогательный — pomoćni

a. console вспомогательный пульт управления — pomoćni komandni pult

a. detonating fuze дополнительный взрыватель — pomoćni eksplozivni upaljač

a. drive вспомогательный привод — pomoćni pogon

a. field вспомогательный аэродром — pomoćni aerodrom

a. fuel tank дополнительный топливный бак — pomoćni rezervoar za gorivo

a. power unit вспомогательная силовая установка — pomoćna pogonska grupa

a. rod прицепной шатун — pomoćna klipnjača

a. shock strut вспомогательная амортизационная стойка — pomoćni amortizer

a. pump вспомогательный насос — pomoćna pumpa

available [ə'veiləbl] располагаемый — raspoloživ

average [ˌævəridʒ] средний; среднее значение — prosečan, srednja vrednost

a. grid heading среднее значение курса относительно координатной сетки — srednja vrednost kursa u odnosu na koordinatni sistem

a. heading среднее значение курса — srednja vrednost kursa

a. time between maintenance средний межремонтный период — srednje vreme između radova na održavanju

aviation [eivi'eifən] авиация — avijacija, vazduhoplovstvo

army a. армейская авиация — avijacija KoV

attack a. штурмовая авиация — jurišna avijacija

bombardment a. бомбардировочная авиация — bombarderska avijacija

carrier a. авианосная авиация — avijacija nosača aviona, palubna avijacija

civil a. гражданская авиация — civilno vazduhoplovstvo

combat a. боевая авиация — borbeno avijacija

commercial a. коммерческая авиация — vazdušni saobraćaj

fighter a. истребительная авиация — lovačka avijacija

general a. авиация общего назначения — laka avijacija, avijacija opšte namene

naval a. авиация ВМС — pomaričko vazduhoplovstvo

reconnaissance a. разведывательная авиация — izviđačka avijacija

surveillance a. фронтовая разведывательная авиация — frontovska avijacija za osmatranje

tactical a. тактическая авиация — taktička avijacija

transport a. транспортная авиация — transportna avijacija

utility a. вспомогательная авиация — avijacija pomoćne namene

avionics [eivi'ɒniks] авиационная электроника — vazduhoplovna elektronika

avoidance [ə'voidəns] предотвращение — izbegavanje

collision a. предотвращение столкновения в полете — izbegavanje sudara u vazduhu

avometer [ˌævəumi:tə] авометр — avometar (amper-volt-ommetar), multi-metar

axial [ˌæksijəl] осевой — aksijalni

a. compressor осевой компрессор — aksijalni kompresor

axis [ˌæksis] ось — osa

axle [æksl] ось; вал — osovina

azimuth [ˌæzɪməθ] азимут — azimut

a. change pulses импульсы на изменение азимута — impulsi za promenu azimuta

a. error indicator указатель азимутальной ошибки — indikator azimutne greške

a. guidance наведение по азимуту — vođenje po azimutu

a. indicator указатель азимута — indikator azimuta

a. orientation unit блок ориентации по азимуту — uređaj za orijentaciju po azimutu

B

baby [ˌbeɪbi] дополнительный сбрасываемый топливный бак — dopunski rezervoar za gorivo koji se može odbaciti

back [ˌbæk] назад; задняя сторона; подкладка; поддерживать — nazad; zadnja strana; postava; podržavati

b. off отвинчивать; компенсировать — popustiti; kompenzirati

b. out вывинчивать — odvrtnuti

b. pack parachute наспинный парашют — ledni padobran

b. pressure противодавление — protivpritisak

b.-to back flight чартерный рейс с полной загрузкой в обоих направлениях — čarter let popunjen u oba smera

b.-up поддерживать; резервный — podupirati, podržavati; rezervni

b.-up ring уплотнительная манжета — zapivni prsten, manžeta

b. view вид сзади — pogled sa zadnje strane

b. wind ветер с левым вращением — ветар levog smerа obrtanja

backer-up ['bækəɹʌp] самолет с системой дистанционного управления беспилотным объектом — avion opremljen sistemom za daljinsko upravljanje objektom bez pilota

background ['bækgraʊnd] фон — pozadina

b. luminance фоновая яркость — osvetljenost, jarkost fona

backfire ['bækfaɪə] обратный выхлоп — povratni plamen

backflash ['bækflæʃ] обратный выхлоп — povratni plamen

backflow ['bækfləʊ] обратное течение, противоток — povratni tok, protok u suprotnom smeru

backfolding ['bækfəʊldɪŋ] откидной — preklonni

backhaul ['bækhəʊl] обратный рейс (самолета) с грузом — povratni let (aviona) sa teretom

backing ['bækɪŋ] подкладка; основа — podmetač; osnova; postava

b. spring возвратная пружина — povratna opruga

backlash ['bækləʃ] люфт, мертвый ход; скольжение винта — zazor; klizanje elise

tolerable b. допустимый люфт — dozvoljeni zazor

total b. суммарный люфт — ukupni zazor

backlog ['bækklɒg] резервы (материалов) — zaliha (materijala)

backplate ['bæk'pleɪt] задняя плита — zadnja ploča

engine b. противопожарная перегородка двигателя — protivpožarna pregrada motora

backrest ['bækrest] спинка — naslon (sedišta)

backstop ['bækstɒp] упор — ograničivač

backswep ['bækswɛpt] стреловидный — strelast

backup system ['bækʌp sistəm] запасная система — pomoćni (rezervni) sistem

backwash ['bækwaʃ] струя за винтом; струя реактивного двигателя — tur-

bulentna struja (iza aviona ili mlaznog motora)

baffle ['bæfl] перегородка, щит, дефлектор — pregrada, ploča, skretač

b. plate отражательная перегородка — pregradna ploča, skretna ploča

baffling ['bæflɪŋ] регулирование заслонкой — regulisanje pomoću lertira (ventila)

bag [bæg] мешок — vreća, jastuk

air b. воздушная подушка — jastuk za dizanje aviona

baggage ['bæɡɪdʒ] багаж — prtljag

b. carousel багажная карусель — vrteška za prtljag

b. cart багажная тележка — kolica za prtljag

b. check-in оформление багажа — registracija prtljaga

b. claim получение багажа — prijem (podizanje) prtljaga

b. claim race track карусель получения багажа — beskrajna traka za izdavanje prtljaga

b. collecting conveyor багажный конвейер — beskrajna traka za transport prtljaga

b. conveyor багажный конвейер — beskrajna traka za prtljag

b. race track videti: **b. conveyor**

b. sorting race track сортировальный конвейер — beskrajna traka za sortiranje prtljaga

b. loader багажный погрузчик — utovarivač prtljaga

cabin b. ручная кладь — ručni (kabinski) prtljag

carry-on b. videti: **cabin b.**

checked b. зарегистрированный багаж — registrovan prtljag

excess b. багаж сверх норм — višak prtljaga

registered b. videti: **checked b.**

unaccompanied b. несопровождаемый багаж — nepraćen prtljag

unchecked b. незарегистрированный багаж — neregistrovan prtljag

bagged ['bægd] сбитый (самолет) — oboren (avion)

bagpipe ['bæɡpaɪp] передатчик искусственных помех — predajnik veštačkih smetnji

bailer ['beɪlə] парашютист — padobranac

bail-out [beɪl-aʊt] покидание с парашютом — iskakanje padobranom

balance ['bæləns] равновесие; весы; противовес; компенсация — ravnoteža; vaga; protivteg; kompenzacija

b. chart график центровки — dijagram centraže aviona

b. tab сервокомпенсатор — servo-krilce

b. weight уравнивающий груз, противовес — teg za uravnoteženje, protivteg

aerodynamic b. аэродинамическая компенсация — aerodinamička kompenzacija

aileron b. балансировка элерона — kompenzacija krilca, uravnoteženje krilca

dynamic b. динамическая балансировка — dinamička kompenzacija

elevator b. балансировка руля высоты — kompenzacija (uravnoteženje) krmila visine

force b. равновесие сил — ravnoteža sila

heat b. тепловой баланс — toplotna ravnoteža

lift b. аэродинамические весы для измерения подъемной силы — aerodinamička vaga za merenje uzgona

mass b. противовес; весовая компенсация — protivteg; statička kompenzacija

rudder b. компенсация руля направления — kompenzacija krmila pravca

sealed-internal b. внутренняя компенсация — unutrašnja kompenzacija sa dijafragmom

spring b. пружинные весы — opružna vaga

static b. статическая балансировка — statička kompenzacija (uravnoteženje)

strain-gauge b. тензометрические весы — tenzometrijska vaga

balanced ['bælənst] уравновешенный, сбалансированный — uravnotežen, izbalansiran

balancing ['bælənsɪŋ] балансировка; компенсация — balansiranje, kompenzacija, uravnoteženje

ball [bɔ:l] шарик — kuglica

b. bearing шарикоподшипник — kuglični ležaj

b. check valve шариковый обратный клапан — povratni ventil sa kuglicom

b. joint шаровое шарнирное соединение — loptasti zglob

b. mat шариковый пол — pod sa kuglicama (za teret)

b. plate шариковая погрузочная плита — ploča sa kuglicama (za teret)

b. valve шариковый клапан — ventil sa kuglicom

ballast ['bæləst] балласт — teret, opterećenje

ballistic [bɔ:'listɪk] баллистический — balistički

b. defense missile ракета-перехватчик баллистических ракет — raketa-presretač balističkih raketa

b. height correction (суммарная) поправка высоты — popravka visine (ukupna)

b. missile баллистическая ракета — balistička raketa

b. missile acquisition radar РЛС обнаружения в системе ПРО — radar za otkrivanje balističkih raketa

b. missile defense противоракетная оборона ПРО — protivraketa odbrana

b. missile early warning дальнее обнаружение баллистических ракет — daleko otkrivanje balističkih raketa

b. missile interceptor ракета-перехватчик баллистических ракет — raketa-presretač balističkih raketa

b. missile target system учебная баллистическая ракета — balistička raketa za obuku

ballistics [bɔ:'listɪks] баллистика — balistika

balloon [bɔ:'lu:n] воздушный шар, аэростат — vazdušni balon, aerostat

captive b. привязной шар — vezani balon

ceiling b. шар-зонд для определения высоты облачности — balon-sonda za određivanje visine oblaka
expendable b. шар-зонд однократного применения — balon za jednokratnu upotrebu
free b. свободный аэростат — slobodni balon
observation b. аэростат наблюдения — balon za osmatranje
parachute b. шар-зонд с парашютом — balon-sonda sa padobranom
radar b. шар-пилот, снабженный радиолокатором — balon opremljen radarom
radar decoy b. шар-приманка для радиолокаторов — balon za obmanu radara, balon — mamac
radiosonde b. радиозонд — balon-radiosonda
registering b. videti: radiosonde b.
sounding b. шар-зонд — balon-radiosonda
balked landing [bɔ:kɔd 'lændiŋ] прерванная посадка — prekinuto sletanje
balooning [bɔ'lu:niŋ] взмывание при посадке — propinjanje pri sletanju
band [bænd] диапазон; лента; полоса — opseg; traka; pojas
b. saw ленточная пила — trakasta testera
audio b. диапазон звуковых частот — opseg čujnih frekvencija
broadcast b. радиовещательный диапазон — opseg radiodifuzije
communication b. полоса частот связи — opseg komunikacija
service b. рабочий диапазон — radni opseg
side b. боковая полоса частот — bočni opseg
bandpass filter ['bændpɑ:s'filtə] полосовой фильтр — filter propusnog opsega
banjo ['bændʒɔ:] штурцер — okasti (prstenasti) cevni priključak
banjobolt ['bændʒɔ:ɔbɔult] штурцер — šuplji zavrtanj cevnog priključka (uz banjo)
bank [bæŋk] крен, вираж; блок; набор — nagib; zaokret; grupa

b. and climb gyro гиродатчик крена и тангажа — žiroskop nagiba i penjanja
fog b. область тумана — zona magle
horizontal b. вираж в горизонтальной плоскости — zaokret u horizontalnoj ravni
banked ['bæŋkt] сгруппированный, соединенный — grupisan; objedinjen
bar [ba:] стержень; полоса; бар (един. давления) — poluga; lamela, bar (jed. prit.)
torsion b. стержень, работающий на кручение — torziona poluga
towing b. водило (для буксировки самолетов) — ruda za vuču aviona
bare [beə] голый, пустой — nag, go, prazan
b. engine собственно двигатель — motor bez agregata
b. hull страхование самолета без экипажа — osiguranje aviona bez posade
b. unit основная часть агрегата — osnovni sklop agregata
barograph ['bærɔ:grɑ:f] барограф — barograf (registrator visine)
barometer [bɔ'gɔ:mitə] барометр — barometar
aneroid b. анероидный б. — aneroidni barometar
mercury b. ртутный б. — živin barometar
barometric [bɔ:ɔə'metrik] барометрический — barometarski
b. altimeter барометрический высотомер — barometarski visinomer
b. elevation барометрическая высота — barometarska visina
b. pressure барометрическое давление — barometarski pritisak
barrage ['bæra:ʒ] заграждение — zarreka
b. balloon аэростат заграждения — zarrečni balon
b. rocket заградительная ракета — zarrečna raketa
barrel ['bærəl] стакан цилиндра; бочка (фиг. пилотажа) — košuljica cilindra; doboš; tono (valjak)
cylinder b. стакан цилиндра — košuljica cilindra

barrier [ˈbæriə] барьер; преграда; препятствие — zaštitnik; pregrada; prepreka
b. light ограничительный огонь ВПП — granična svetla PSS
base [beɪs] основание, база — osnova, baza
b. aerodrome базовый аэродром — bazni aerodrom
b. leg отрезок полета между третьим и четвертым разворотами (при посадке) — spuštajući krak (u aerodromskom krugu)
b. of clouds основание облачности — baza oblaka
b. plate нижняя накладка — donja, osnovna ploča
speed b. мерная база — merina baza
swinging b. поворотный девиационный круг — krug za kompenzaciju kompasa
basic [ˈbeɪsɪk] основной — osnovni
b. holding area основная зона ожидания — osnovni prostor za čekanje
b. index основной индекс — bazični indeks
b. training элементарная подготовка — osnovna obuka
b. weight вес самолета без полетной нагрузки — bazična težina aviona
basting [ˈbeɪstɪŋ] наметка — prihvatanje, firčanje (koncem)
batch [bætʃ] партия (изделий), группа — serija, grupa
batter [ˈbætə] плющить (металл) — oštetiti udarcima
battery [ˈbætəri] батарея, аккумуляторная батарея — akumulator, baterija
b. cart аккумуляторная тележка — akumulatorska kolica
b. charger зарядный генератор — uređaj za punjenje akumulatora
batting [ˈbætiŋ] вата, хлопок, шерсть в листах — pamuk, vuna, stakleno vlakno u pločama
bay [beɪ] отсек — prostor
accessory b. отсек вспомогатель-

ного оборудования — prostor agregata
cargo b. грузовой отсек — prostor za teret
gun b. пушечный отсек — prostor za topove
landing gear b. ниша шасси — prostor stajnog trapa
wheel b. ниша колеса шасси — prostor za uvlačenje točkova stajnog trapa
beach marks [bi:tʃ ma:ks] граница пята — granice mrlje
beaching [bi:tʃiŋ] выкатывание гидросамолета на берег — izvlačenje hidroaviona na obalu
beacon [bi:kən] маяк; сигнальный огонь; радиомаяк — far, radio-far; svetlosni far
approach marker b. посадочный радиомаяк — prilazni marker
boundary marker b. пограничный маркерный маяк — granični marker
directional b. радиомаяк направленного действия — usmereni radio-far
identification b. опознавательный радиомаяк — far za identifikaciju
inner marker b. (IM) внутренний маркерный маяк — unutrašnji marker
light b. световой маяк — svetlosni far
marker b. маркерный радиомаяк — marker
middle marker b. (MM) промежуточный маркерный радиомаяк — srednji marker
nondirectional b. (NDB) радиомаяк ненаправленного действия — neusmereni radio-far
outer marker b. (OM) внешний маркерный радиомаяк — spoljni marker
rotating b. вращающийся светомаяк — obrtni svetlosni far
runway localizer b. (L) посадочный курсовой радиомаяк — lokalajzer, predajnik snopa pravca
bead [bi:d] загибать борт; буртик — povijati ivicu
b. wire бортовое колесо (покрышки) — žičani okvir (gume)

beam [bi:m] луч; балка; лонжерон — *snop; nosač; greda*
b. riding наведение по лучу — *vodenje po snoru*
box b. кесонная балка — *nosač kutijastog preseka*
deep b. высокая балка — *visoki profil*
front b. передний лонжерон — *prednja ramenjača*
glide-path b. глиссадный луч — *snop ravni poniranja*
longitudinal b. продольная балка — *uzdužni nosač (trupa)*
pulsed guidance b. импульсный луч наведения — *impulsni snop za vodenje*
radar b. радиолокационный луч — *radarski snop*
rear b. задний лонжерон — *zadnja ramenjača*
bearer ['beəgə] несущая балка; подпорка — *nosač, podupirač*
bearing ['beəriŋ] курс; направление; пеленг; подшипник — *snimak; kurs, smer; ležaj*
antifriction b. подшипник — *kotrljajući ležaj*
axial b. упорный подшипник — *aksijalni ležaj*
ball b. шарикоподшипник — *kuglični ležaj*
conical b. конический подшипник — *radijalaksijalni ležaj*
journal b. опорный подшипник — *radijalni ležaj*
magnetic b. магнитный курс — *magnetski smer*
needle b. иглочатый подшипник — *igličasti ležaj*
plain b. подшипник скольжения — *klizni ležaj*
radial b. радиальный подшипник — *radijalni ležaj*
radio b. радиопеленг — *radio-snimak*
roller b. роликовый подшипник — *valjkasti ležaj*
self-aligning b. самоустанавливающийся подшипник — *samopodešljivi ležaj*
sliding b. подшипник скольжения — *klizni ležaj*

target b. азимут цели — *azimut cilja*
thrust b. упорный подшипник — *uporni ležaj*
true b. истинный курс — *stvarni pravi smer*
beat [bi:t] биение — *izbijanje*
b. frequency частота биения — *frekvencija izbijanja*
b. frequency oscillator генератор биений — *generator sa izbijanjem*
becket ['bekit] кольцо, крючок, строп — *kuka, alka, petlja*
bed [bed] стэнд; основание — *postolje*
engine test b. стэнд для испытания двигателей — *motorski probni sto*
test b. испытательный стэнд — *probni sto*
beef-up ['bi:f əp] усиливать, упрочнить — *pojačati*
before [bi'fə] перед; до — *pre*
b. bottom center до нижней мертвой точки — *pre donje mrtve tačke*
b. top center до верхней мертвой точки — *pre gornje mrtve tačke*
bell [bel] звонок; конус — *zvono; konus*
bellcrank ['belkræŋk] качалка — *jednokraka, ili višekraka, prenosna poluga komandi; klackalica*
bellmouth [belmauθ] сопло — *otvor, uvodnik*
bellows ['belouz] сильфон — *meč*
belly ['beli] нижняя часть фюзеляжа — *donji deo trupa*
b. cargo compartment нижний грузовой отсек — *donji prtljažni prostor*
b. landing посадка на фюзеляж — *sletanje na trup (na stomak)*
belt [belt] ремень, пояс — *pojas*
b. of convergence зона конвергенции — *zona konvergencije*
b. loader ленточный конвейер — *utovarivač sa beskrajnom trakom*
ammunition b. патронная лента — *redenik za mitraljesku municiju*
life b. спасательный жилет — *pojas za spasavanje*
safety b. привязной ремень — *pojas za vezivanje*

seat b. привязной ремень — *pojas za vezivanje*
thunderstorm b. грозовая зона — *zona oluje sa grmljavinom*
beltframe [beltfreim] шпангоут — *okvir trupa*
bench [bentʃ] скамья; стэнд — *sto; postolje*
b. drill верстачный сверлильный станок — *stona bušilica*
b. grinder верстачный точильный камень — *vatreno točilo*
b. test стендовые испытания — *ispitivanje na probnom stolu*
test b. испытательный стэнд — *probni sto*
bend test [bend test] испытание на изгибе — *proba na savijanje*
bending radius ['bendiŋ 'reidjəs] радиус кривизны — *poluprečnik krivine, savijanja*
betterment ['betəmənt] улучшение — *poboljšanje*
between [bi'twi:n] между — *među, između*
b. layers между слоями облаков — *između slojeva oblaka*
b. overhaul межремонтный — *između revizija*
bevel ['bevəl] скашивать; косина — *koso zasecati; skidati oštre ivice; kosina*
bias ['baiz] уклон, наклон — *koso, pod uglom*
bimetal ['baimetəl] биметаллический — *bimetalni*
bin (stowage) [bin] багажная полка закрыта створкой — *pregrada za ručni prtljag*
binary ['bainəri] бинарный; двухкомпонентный; двоичный — *binarni, dvokomponentni, sa dva stepena slobođe*
b. code двоичный код — *binarni kod*
b. coded decimale десятичное число в двоичном коде — *decimalni broj u binarnom kodu*
b. coded information информация в двоичном коде — *informacija u binarnom kodu*
b. counter двоичный счетчик — *binarni brojač*

b. decimal counter двоично-десятичный счетчик — *binarno-decimalni brojač*
b. digit двоичный знак, бит — *binarni znak, bit*
b. number двоичное число — *binarni broj*
b. pattern detector датчик с двоичным выходным сигналом — *pređajnik sa binarnim izlaznim signalom*
b. to decimal decoder преобразователь двоичного кода в десятичный — *pretvarač binarnog koda u decimalni*
binding ['baɪndiŋ] заедание — *vezivanje; trljanje; ribanje*
biplane ['baɪpleɪn] биплан — *dvokrilac, biplan*
bisignal ['baɪsɪgnəl] равносигнальная зона — *ravnosignalna zona*
bistable ['baɪsteɪbl] имеющий два устойчивых состояния — *sa dva stabilna stanja*
b. multivibrator мультивибратор с двумя устойчивыми состояниями — *multivibrator sa dva stabilna stanja, trigger*
bit [bit] вкладыш — *umetak, nastavak*
biting ['baɪtɪŋ] отбрасывание воздуха — *odbacivanje vazduha (elisom)*
bits and pieces хлам — *sitan potrošni materijal*
blackout ['blækaut] радиомолчание; затемнение — *„radio-tišina“; zamračenje*
bladder ['blædə] эластичный мешок — *mek rezervoar*
blade [bleɪd] лезвие; лопасть; лопатка — *sečivo; krak elise; lopatica*
b. angle угол установки лопасти или лопатки — *ugao kraka ili lopatice*
compressor b. лопатка компрессора — *lopatica kompresora*
fan b. лопатка вентилятора — *lopatica ventilatora*
guide b. направляющая лопатка — *sprovodna lopatica*
hollow b. пустотелая лопатка — *šuplja lopatica*
propeller b. лопасть воздушного винта — *krak elise*

solid b. сплошная лопатка — puna lopatica
stator b. лопатка статора — lopatica statora
turbine b. турбинная лопатка — lopatica turbine
blank [blæŋk] пустой; чистый — čist; prazan; skinuti izolaciju
b. cap заглушка — zaštitni poklopac
b. off заглушить — zatvoriti
blanket ['blæŋkit] оболочка; дымовая завеса — omotač; dimna zavesa
blanketing ['blæŋkitiŋ] затенение (аэродинамическое); заглушение радиопередачи — gušenje prijema; aerodnamičko zasenčenje
blanking ['blæŋkiŋ] гашение — skidanje izolacija, zatamnjenje
b. plug заглушка — čep (za zatvaranje)
blast [bla:st] ударная волна; сильная струя (воздуха); взрыв — struja (vazdušna); udarni talas; eksplozija
b. cleaning пескоструйная очистка — čišćenje mlazom (česticama materijala)
b. fence струеотбойный щит — pregrada-odbojnik mlaza (mlaznog motora)
air b. поток воздуха, взрыв в воздухе — vazdušna struja; eksplozija u vazduhu
jet b. выхлопная струя реактивного двигателя — izduvni mlaz mlaznog motora
wind b. порыв ветра — udar vetra
bleach [bli:tʃ] отбеливающее средство — belilo
bleed [bli:d] сливать, дренировать — ispuštati, drenirati, odvoditi
b. hole сливное отверстие — otvor za ispuštanje
b. valve клапан для выпуска воздуха — ventil za ispuštanje
air b. перепуск воздуха — odvođenje vazduha
compressor b. отбор воздуха от компрессора — odvođenje vazduha iz kompresora
bleeder ['bli:də] сливная труба; сливной кран — vod; odvodni ventil
blend [blend] закруглять — obraditi ivice, zaobliti

blind [blaɪnd] ухудшать видимость; слепой — smanjivati vidljivost; slep
b. approach заход на посадку по приборам — prilazanje po instrumentima
b. bombing бомбометание по приборам — bombardovanje ciljeva bez vizuelnog osmatranja
b. broadcast procedure передача „блиндом“ — javljanje aviona bez slušanja odgovora
blinker ['blɪŋkə] мигающий огонь — migajuće, bljeskajuće svetlo
blip [blɪp] отметка, импульс (на экране) — odraz, impuls (na ekranu)
blister ['blɪstə] пузырьки — mehurić
blizzard ['blɪzəd] снежная буря — snežna oluja
block [blɒk] блок — blok
b. inspection частичный ремонт — blok pregled
b. speed коммерческая скорость — komercijalna brzina (blok-brzina)
b. time время с момента вырывания на старт до выключения двигателя после посадки — blok vreme
distribution b. распределительная колодка — razvodnik, razvodni blok
terminal b. клеммная колодка — regleta
blockage ['blɒkɪdʒ] загромождение — zadržavanje
blocked space agreement [blɒkt speɪs ˈæɡri:mənt] соглашение о блокировании мест — ugovor o rezervaciji kapaciteta
blockhouse ['blɒkhaʊs] бетонное укрытие, бункер — betonsko sklonište, bunker
blocking ['blɒkiŋ] блокировка — blokiranje; zabavljanje
blocknut ['blɒknʌt] контрагайка — navrtka za osiguranje
blooming ['blu:miŋ] расплывание отметки цели на экране — razlivanje odraza cilja na ekranu
blow [bləʊ] дуть; воздушный поток; удар — duvati; vazdušna struja; udar
b. (the fuse) перегореть, плавить (о предохранителе) — pregoreti (o osiguraču)

blow-by ('blou-bai) пропуск газа (поршневыми кольцами) — propuštanje gasa (pored klipnih prstenova)
blower ['bləʊə] нагнетатель; вентилятор — kompresor, ventilator
axial-flow b. осевой компрессор — aksijalni kompresor
engine b. нагнетатель двигателя — kompresor motora
fan b. вентилятор — ventilator
multistage b. многоступенчатый нагнетатель — višestepeni kompresor
reciprocating b. поршневой нагнетатель — klipni kompresor
rotary b. центробежный нагнетатель — centrifugalni kompresor
blowing dust ['bləʊɪŋ 'dʌst] пыльная буря — oluja sa prašinom
b. sand песчаная буря — rešćana oluja
b. snow снежная буря — snežna oluja
blowoff ['bləʊɒf] выпуск; обдув — ispuštanje; obstrujavanje
blowout ['bləʊ'aʊt] срыв пламени — gašenje plamena (u komori)
b. disc предохранительный разрывной диск — sigurnosni disk
blueprint ['blu:prɪnt] чертеж на синьке — crtež na ozalidu
bluff [blʌf] отвесный — strm
blunt [blʌnt] тупой — tup
board [bɔ:d] доска; панель; щит — daska; tabla; panel
control b. пульт управления — komandni pult
distributing b. распределительная панель — razvodna tabla
instrument b. приборная доска — instrumentna tabla
radar b. планшет радиолокационной установки — planšeta radarskog uredaja
switch b. распределительная панель — ploča sa prekidačima
terminal b. клеммная панель — regleta
boarding [bɔ:diŋ] посадка (пассажиров на самолет) — ulazak (putnika u avion)

b. card посадочный талон — kupon za ulazak u avion, bording karta
b. ladder входной трап — stepenice za ulazak u avion
b. pass видети: **b. card**
bobbin ['bɒbɪn] катушка — kalem
bobbing ['bɒbiŋ] флуктуация отметки цели — fluktuacija odraza cilja (na ekranu)
body ['bɒdi] тело; фузеляж — telo, trup (aviona); karoserija
boogie ['bɒʊgi] тележка (шасси) — kolica (sklop točkova) st. trapa
bold line [bɔ:ld laɪn] отчетливая линия — puna, masna crta
bolster ['bɒlstə] подкладка — podmetač
bolt [bɔ:lt] болт — zavrtanj
clevis b. болт с отверстием под шплинт — zavrtanj sa rupom za rascepuku
countersunk head b. болт с потайной головкой — zavrtanj sa uruštenom glavom
eyelet b. ушковый болт — zavrtanj sa ušicom
fillister head b. болт с цилиндрической головкой — zavrtanj sa cilindričnom glavom
hexagonal head b. болт с шестигранной головкой — zavrtanj sa šestougaonom glavom
round head b. болт с полукруглой головкой — zavrtanj sa polukruglom glavom
shear b. срезной болт — zavrtanj predviden za smicanje
stop b. упорный болт — zavrtanj-ograničavač
taper b. конический болт — zavrtanj sa koničnim stablom
bolted ['bɔ:ltɪd] привинченный — spojen zavrtanjima
bomb [bɒm] авиационная бомба — bomba
b. aimer бомбардир — bombarder (lice)
b. bay бомбоотсек — prostor za bombe
b. rack бомбодержатель — nosač bombi

b. sight бомбардировочный прицел — nižanska sprava za bombardovanje
aircraft b. авиационная бомба — vazduhoplovna bomba
antipersonnel b. противопехотная бомба — bomba za uništavanje žive sile (rasprskavajuća, parčadna)
antisubmarine b. противолодочная бомба — protivpodmornička, podvodna, bomba
antitank b. противотанковая бомба — protivtenkovska bomba
armor b. бронейная авиационная бомба — protivoklopna bomba
atomic b. атомная (ядерная) бомба — atomska, nuklearna bomba
candle b. светящая авиационная бомба — svetleća bomba
chemical b. химическая бомба — hemijska bomba
cluster b. кассетная бомба — kasetna, gasejavajuća bomba
cumulative b. кумулятивная бомба — kumulativna bomba
delayed action b. бомба замедленного действия — bomba sa usporenim dejstvom
demolition b. фугасная бомба — razorna bomba
depth b. глубинная бомба — dubinska bomba
drag chute b. бомба с тормозным парашютом — bomba sa radobranom za kočenje
explosive b. фугасная бомба — razorna bomba
fire b. зажигательная бомба — zapaljiva bomba
flare b. светящая бомба — svetleća bomba
flash b. фотографическая бомба — fotografska bomba
fragmentary b. осколочная бомба — rasprskavajuća, parčadna bomba
gliding b. планирующая бомба — planirajuća bomba
guided b. управляемая бомба — vodena bomba
hollow-charge b. кумулятивная бомба — kumulativna bomba
homing b. самонаводящаяся бомба — bomba sa samovodenjem

incendiary b. зажигательная бомба — zapaljiva bomba
laser-guided b. бомба с лазерным наведением — vazduhoplovna bomba sa laserskim vodenjem
napalm b. напалмовая бомба — napalm bomba, plamena bomba
penetrating b. бронейная бомба — probojna bomba
photoflash b. фотобомба — fotografska bomba
razon b. радиоуправляемая бомба „Разон” — bomba sa radio-uvravljanjem
retarded b. бомба замедленного падения — bomba sa ugađajem za kočenje, usporavanje
smoke b. дымовая бомба — dimna bomba
bombardier [bɒmbə'diə] бомбардир (член экипажа) — bombardier (član posade)
bombardment [bɒm'ba:dmənt] бомбардировка — bombardovanje
b. aviation бомбардировочная авиация — bombarderska avijacija
bomber ['bɒmə] бомбардировщик — bombarderski avion
carrier b. палубный бомбардировщик — palubni bombardier
dive b. пикирующий бомбардировщик — bombardier za obrušavanje
drone b. беспилотный телеуправляемый бомбардировщик — bespilotni bombardier sa daljinskim upravljanjem
fighter b. истребитель-бомбардировщик — lovac-bombardier
water b. противопожарный самолет — vatrogasni avion
bombing ['bɒmɪŋ] бомбардировка — bombardovanje
blind b. бомбометание по приборам — bombardovanje ciljeva bez vizuelnog osmatranja
carpet b. устилающее бомбометание — bombardovanje prostorijske serijom bombi
close support b. бомбардировка с целью непосредственной поддержки — bombardovanje radi neposredne podrške

dive b. бомбометание с пикирования — bombardovanje iz obrušavanja
dive-toss b. бомбометание на выводе из пикирования — bombardovanje iz propinjanja
random b. неприцельное бомбометание — bombardovanje bez nišanje-nja nasumce
salvo b. залповое бомбометание — bombardovanje plotunom
train b. серийное бомбометание — serijsko bombardovanje
bullet ['bʌlɪt] небольшая бомба — bomba malog kalibra
bond [bɒnd] связь; перемычка — spoj, veza
bonded store [bændɪd stɔː] таможенный склад — carinsko skladište
bonderizing ['bɒndəraɪzɪŋ] бондеризация — prevlačenje metalom, bonderizovanje, fosfatiranje
bonding ['bɒndɪŋ] связь; металлизация (самолета) — veza kroz masu, metalizacija (aviona)
b. jumper перемычка металлизации — traka za metalizaciju, veza sa masom
b. tab плетенка металлизации — žičana pletenica za metalizaciju
bonds [bɒndz] склеивающие материалы — lepila, vezivni materijali
bonnet ['bɒnɪt] капот; крышка — ometač; poklopac
engine b. капот двигателя — ometač motora, kapotaž
book [buk] книга — knjiga, isprava
engine log b. формуляр двигателя — motorska isprava
flight log b. бортовой журнал — avionska isprava, avionski dnevnik
booking ['bʊkɪŋ] бронирование билетов — rezervacija (mesta)
boom [bu:m] штанга, лонжерон — nosač; ramenjača; udar (zvučni)
air refuelling b. телескопическая труба для дозаправки топливом в воздухе — teleskopska cev za dopunjavanje gorivom u vazduhu
sonic b. звуковой удар — zvučni udar
spar b. полка лонжерона — pojaš ramenjače

spray b. штанга с распылительными насадками — nosač mlaznica za prskanje (privr. av.)
boost [bu:st] давление наддува; усиливать; ускорять — pritisak punjenja; pojačavati; ubrzavati
b. control управление наддувом — komanda pritiska punjenja
b. manometer манометр наддува — manometar pritiska punjenja
b. pressure давление наддува — pritisak punjenja
booster ['bu:stɔ] ракетный ускоритель; сервомеханизм — startna raketa, servomehanizam
b. coil бобина — kalem visokog napona
b. pump подкачивающий насос — pomoćna pumpa
b. rocket ракета носитель; ракетный ускоритель — raketa-nosač, startna raketa
control b. силовой привод системы управления — servomehanizam komandi leta
hydraulic b. гидроусилитель — hidraulički servomehanizam
ignition b. бобина — kalem visokog napona
power b. бустер — servomehanizam
rocket b. ракетный ускоритель — startna raketa
boot [bu:t] протектор; контейнер — oplata; ometač; kontejner
deicer b. протектор антиобледенителя — obloga za odleđivanje
bootstrap ['bu:tstræp] самоподдерживающийся, работающий по замкнутому циклу — samogenerišući, koji radi u zatvorenom ciklusu
b. gyro управляемая гироскопическая система — komandovani žiroskopski sistem
bore [bɔː] диаметр цилиндра; калибр (оружия) — prečnik cilindra; kalibar (oružja)
borescope [bɔːskəʊp] зонд для внутреннего осмотра — boroskop, sonda za pregled unutrašnjosti uređaja
boring ['bɔːrɪŋ] сверление; расточка — bušenje, razvrtanje

boss [bɒs] выступ; втулка — испуст; испушченje; šaura
bottle ['bɒtl] баллон — boca
CO₂ b. баллон со сжатым углекислым газом — boca sa CO₂
fire-extinguisher b. противопожарный баллон — boca za gašenje požara
nitrogen b. баллон со сжатым азотом — boca sa azotom
oxygen b. кислородный баллон — boca sa kiseonikom
walk — **around oxygen b.** переносный кислородный баллон — prenosna boca sa kiseonikom
bottom ['bɒtəm] нижний; дно — donji; dno
b. dead centre нижняя мертвая точка — donja mrtva tačka
b. layer нижний слой — donji sloj
b. view вид снизу — pogled odozdo
bounced landing [baunst 'lændɪŋ] подскок при посадке, „козел“ — odskok pri sletanju
bouncing ['baʊnsɪŋ] подпрыгивание — kolebanje, odskakivanje
boundary ['baʊndəri] граница; пограничный — granica, granični
b. layer пограничный слой — granični sloj
b. lights пограничные огни — granična sveta, ivična sveta
b. marker пограничный маркер — granični marker
bow [bau] гнуть, сгибать — savijati, povijati
bowden cable ['boudən'keɪbl] боуденовский трос — bowden
bowser ['bəʊsə] топливозаправщик — autocisterna
box [bɒks] коробка; строй „коробочка“ — kutija
b. beam балка коробчатого сечения — nosač kutijastog preseka
b. landing pattern прямоугольный маршрут захода на посадку — pravougaoni obrazac postupka za sletanje
b. pattern строй „коробочка“ — krug čekanja; školski krug
b. wrench накидной ключ, торцевой ключ — okasti ključ

b. type коробчатый — kutijastog tipa
beep b. блок телеуправления — blok daljinskog upravljanja
black b. блок электронного оборудования — kutija sa elektronskom opremom
control b. блок управления — komandna kutija, komandni uređaj
distribution b. распределительная коробка — razvodna kutija
jack b. коробка переключений — priključna kutija
junction b. распределительная коробка — razvodna kutija
reduction gear-b. коробка передач — reduktor
torsion b. кессон (крыла) — torziona kutija, keson (krila)
brace [breɪs] расчалка — podupirač
b. wire расчалка — zatega
b. strut подкос — upornica
bracing [breɪsɪŋ] расчалка — zatezač
bracket ['bræktɪ] кронштейн; консоль — postolje; nosač; okov
bracketing ['brækɪtɪŋ] выход в равносигнальную зону луча — ulaz u ravnosignalnu zonu snopa
brad [bræd] гвоздь без шляпки — ekser bez glave
brake [breɪk] тормоз; тормозить — kočnica; kočiti; mašina za savijanje lima
b. action торможение — kočenje
b. cylinder тормозной цилиндр — cilindar kočnice
b. disc тормозной диск — kočioni disk
b. drum тормозной барабан — kočioni doboš
b. horsepower эффективная мощность — efektivna snaga
b. lining тормозная накладка — obloga kočnice
b. parachute тормозной парашют — padobran za kočenje
b. shoe тормозная колодка — kočiona papuča
aerodynamic b. аэродинамический тормоз — aerodinamička kočnica
antiskid b. тормоз с автоматом торможения — kočnica sa uređajem protiv blokiranja

belt b. ленточный тормоз — kočnica sa trakom
differential b.- с дифференциальные тормоза — kočnice sa diferencijalnim kočenjem
disc b. дисковый тормоз — kočnica sa diskovima
dive b. тормозной щиток, применяемый при пикировании — aerodinamička kočnica koja se koristi pri obrušavanju
drum b. тормоз барабанного типа — kočnica sa dobošom
emergency b. аварийный тормоз — kočnica za slučaj nužde
foot b. ножной тормоз — požna kočnica
hand b. ручной тормоз — ručna kočnica
hydraulic b. гидравлический тормоз — hidraulična kočnica
parachute b. тормозной парашют — padobran za kočenje
parking b. стояночный тормоз — kočnica za parkiranje
pneumatic b. пневматический тормоз — pneumatska kočnica
speed b. воздушный тормоз — aerodinamička kočnica
wheel b. тормоз колеса — kočnica točka
braking [breɪkɪŋ] торможение — kočenje; savijanje lima
b. force coefficient коэффициент трения при торможении — koeficient trenja pri kočenju
brass [brɑ:s] латунь — mesing
braze [breɪz] припаивать — tvrdo lemiti
brrazier head ['breɪzɪe hæd] плоско-выпуклая головка — pečurkasta glava, niska poluokrugla glava
breaches commission [brɪ:tʃɪz kə'miʃən] комиссия по нарушениям (ИАТА) — komisija za prekršaje (ИАТА)
break [breɪk] разрыв; перелом — probiti; lomiti; isključiti
b. even point предел рентабельности — granica rentabilnosti
breakaway torque ['breɪkəweɪ tɔ:k] начальный крутящий момент — početni obrtni momenat

breakdown [breɪkdaʊn] поломка, пробивать, разлагать — lom; probiti; rastavljanje (na sastavne delove)
b. voltage пробивное напряжение — probojni napon
breakway ['breɪkweɪ] отваливание; изменение курса — otkidanje; promena kursa
breaker ['breɪkɜ] выключатель — prekidač
breather ['brɪ:ðə] сапун, суфлер — oduška
b. line суфлерная трубка — odušni vod
bridgə [brɪdʒ] мост (ик) — most
b. piece перемычка - **porprečna veza, most**
boarding b. переходной посадочной мостик — avio-most (za ulazak putnika u avion)
passenger b. переходной мостик — avio-most (za ulazak putnika u avion)
Wheatstone b. мостик Уитстона — Vitstonov most
bridle ['braɪdl] уздечка парашютной системы — uzda padobranske veze
briefing [brɪfɪŋ] инструктаж — dogovor (u vezi zadatka), provera (posade)
brighten ['braɪtn] очищать; полировать — čistiti, polirati
brightener ['braɪtnə] полировочный реагент — sredstvo za čišćenje
brittle ['brɪtl] хрупкий; ломкий — krh, lomljiv
broach [brəʊtʃ] протягивать, развертывать — provlačiti, razvrtati
broadcast ['brɔ:dka:st] радиовещание — radio-difuzija
bronze [brɒnz] бронза — bronza
brume [bru:m] туман — magla
brush [brʌʃ] щетка, кисть — četkica, četka
air b. воздушный шабер — vazдушna četka
carbon b. угольная щетка — ugljena četkica (generatora i sl.)
commutator b. коллекторная щетка — četkica kolektora
flat b. плоская кисть — pljosnata četka

bristle b. щетинная кисть — četka od dlake
lime b. белильная кисть — četka za krećenje
paint b. малярная кисть — farbarska četka
wire b. проволочная щетка — čelična četka
brushing ['brʃɪŋ] нанесение кистью — nanošenje četkom
b. consistency консистенция, допускающая нанесение кистью — gustina za nanošenje četkom
bubble ['bʌbl] пузырек — mehurić
bucket ['bʌkɪt] лопатка (колеса турбины) — lopatica (turbine)
bucking bar ['bʌkiŋ 'bɑ:] клепальная поддержка — podmetač za zakivanje
buckle ['bʌkl] скоба; пряжка — korča; nabor
buckling ['bʌkliŋ] изгибание; выпучивание — ispručenje
buffer ['bʌfə] амортизатор; глушитель — odbojnik
b. area буферная зона — dopunski prostor (za čekanje)
b. circuit буферная схема — kolo stepena za odvajanje
b. stage разделительная ступень — odvajacki stepen
buffeting ['bʌfɪtɪŋ] бафтинг; вибрация — bafing (oscilacije delova aviona)
buffing ['bʌfɪŋ] полировка — poliranje
bug [bʌg] ошибка, недостаток, дефект — greška, kvar
buildup ['bɪldʌp] наращивать — porast; nagomilavanje
built-up area [bɪltʌp 'eəriə] застроенная территория — izgrađena zona
bulb [bʌlb] лампочка; теплочувствительный элемент — sijalica; otopni element (termometra)
b. angle бимсовой уголок — ugao-nik čija jedna nožica ima završetak kapljiastog preseka (sa glavom)
bulge [bʌldʒ] выпуклость, вздутие — ispručenje, izbočina
bulk [bʌlk] сыпучий материал — gasuti teret
b. inclusive tour массовая перевозка „инклюзив тур“ — masovni

prevoz „inkluziv tur“ (sve uključeno)
b. viscosity объемная вязкость — zapreminski viskozitet
bulkhead ['bʌlkhed] перегородка; шангоут — pregrada; okvir
b. taxiway тушковая рулежная дорожка — slepa staza za voženje
bullet ['bulɪt] пуля — kugla, metak
bulletproof ['bulɪtpru:f] пулестойкий — neprobojan (za metak)
bumper ['bʌmpə] амортизатор, бампер — amortizer, odbojnik
bumpiness ['bʌmpɪnis] болтанка — turbulencija, bacanje
bundle ['bʌndl] пучок, связка — svežanj, snop
bundling tie ['bʌndliŋ tai] стяжной хомут — stega za snop instalacija
bungee ['bʌndʒi] амортизатор — gumeno uže
b. cord резиновый шнур — sandov, gumeno uže
bunt [bʌnt] нисходящая полупетля — polupetlja (akrobatska figura)
buoyant ['bɔɪənt] пловучий — koji može da pliva, plovi
burbling ['bɜ:blɪŋ] нарушение плавного обтекания — prekidanje ravnomernog obstrujavanja, otcepljivanje strujnica
burette ['bjʊə'ret] бюретка — menzura
buried ['berɪd] утопленный — urušen, uvučen
burn [bɜ:n] сжигать, гореть — sagorevati, goreti
burned gases [bɜ:nd 'gæsɪz] отработавшие газы — sagoreli gasovi
burner ['bɜ:nə] камера сгорания; форсунка — gorionik, brizgaljka, komora sagorevanja
duplex b. двухканальная форсунка — dvokanalna brizgaljka
fuel b. топливная форсунка — brizgaljka za gorivo
swirl type b. центробежная форсунка — centrifugalna brizgaljka
vortex b. вихревая форсунка — vihorna brizgaljka
burn-in [bɜ:n-in] обкатка — rođaža, uhodavanje
burning ['bɜ:niŋ] горение; работа (ракетного двигателя) — gorenja, sa-

gorevanje; rad (raketnog motora sa čvrstim gorivom)
b. rate скорость горения — brzina sagorevanja
burnishing ['bɜ:niʃɪŋ] полировка — fina obrada površine, poliranje
burnout ['bɜ:naut] прорар; прекращение горения — progoreti; prestanak rada (raketnog motora)
b. velocity скорость полета в конце активного участка — brzina leta na kraju aktivnog sektora
burrs [bɜ:z] стружка, опилки — strugotine, opiljci
burst [bɜ:st] взрыв — eksplozija; impuls
b. disc разрывная диафрагма — sigurnosna diafragma
bus [bʌs] шина — šina
b. bar собирательная шина, фидер — šina, parojna šina
airplane b. шина самолетной электросистемы — šina avionskog elektro sistema
essential b. шина аварийной электросистемы — šina sistema za slučaj nužde
busing ['buʃɪŋ] втулка; вкладыш — čaura
b. boss утолщение втулки — ispručenje čaure

business ['biznis] дело, занятие — poslovni; trgovina, posac
b. aircraft самолет для деловых сообщений — poslovni avion
b. aviation авиация общего назначения — poslovna avijacija
butt [bʌt] торец; стык — oslonac
b. joint соединение встык — spoj sučelice
b. line линия стыковки — linija spajanja
butterfly ['bʌtəflai] дроссельная заслонка — leptir
b. valve дроссельная заслонка — leptirasti ventil
button ['bʌtn] кнопка — dugme
buttness ['bʌtris] подставка — pojačanje
by-pass [bai-'pa:s] перепуск; обходной канал — premostiti; običi
b. engine двухконтурный ТРД — dvostrujni, dvoprotčni, dvostrujni mlazni motor
b. ratio степень двухконтурности — stepen dvostrujnosti
b. taxiway обходная рулежная дорожка — obilazna staza za voženje
b. valve перепускной клапан — obilazni ventil

cabane ['kæbən] кабан — baldahin

cabin ['kæbin] кабина — kabina

c. air discharge valve клапан выпуска воздуха из кабины — ventil za ispuštanje vazduha iz kabine

c. air temperature gauge термометр воздуха в кабине — termometar vazduha u kabini

c. altitude высота в кабине — visina kabine

c. altitude indicator указатель высоты в кабине — visinomer kabine

C

c. altitude selector задатчик высоты в кабине — birač visine kabine

c. attendants бортипроводники самолета — kabinsko osoblje

c. compressor кабинный нагнетатель — kabinski kompresor

c. decompression падение давления в кабине — pad pritiska u kabini

c. differential избыточное давление в кабине — nadpritisak u kabini

c. dump system система сброса давления в кабине — sistem za ispuštanje pritiska iz kabine
c. heating обогрев кабины — grejanje kabine
c. lighting освещение кабины — osvetljenje kabine
c. lining обивка кабины — obloge zidova kabine
c. partition перегородка кабины — pregrada kabine
c. pressure давление в кабине — pritisak u kabini
c. pressure altimeter указатель высоты в кабине — visinomer kabine
c. pressure bulkhead гермошпангоут кабины — hermetička pregrada kabine
c. pressure controller регулятор давления в кабине — regulator pritiska u kabini
c. pressure warning light сигнальная лампочка давления в кабине — svetlo za upozorenje na pritisak u kabini
c. pressurization system система герметизации кабины — sistem pritiska u kabini
c. rate of climb indicator указатель скорости изменения высоты в кабине — variometar visine kabine
c. rate of change selector задатчик скорости изменения высоты в кабине — birač brzine promene pritiska u kabini
c. supercharger кабинный нагнетатель — kabinski kompresor
c. temperature controller регулятор температуры воздуха в кабине — regulator temperature u kabini
c. trim обивка кабины — obloge zidova kabine
c. window окно кабины — prozor kabine
air-conditioned c. кабина с кондиционированным воздухом — klimatizovana kabina
mock-up c. макет кабины — maketa kabine
passenger c. пассажирская кабина — putnička kabina
pressurized c. герметическая кабина — kabina pod pritiskom

cabinet [ˈkæbɪnɪt] шкаф, ящик — kutija
cable [ˈkeɪbl] трос, кабель, телеграмма — čelično uže, električni provodnik, telegram
c. clamp зажим электропровода — držač električnog provodnika
c. core сердечник — srce užeta
c. drum тросовой барабан — dobož užeta
c. fair-lead направляющая троса — vodica užeta
c. prestretching предварительное вытягивание троса — istezanje užeta pre postavljanja
c. pulley ролик троса — koturici užeta
c. roller тросовой ролик — točkić užeta komande
c. run тросовая проводка — sistem užadi
c. splicing заплетка троса — uplitanje završetka užeta
c. swaging заделка троса прессованием — presovanje završetka užeta
c. tensiometer тензиометр — tenziometar, merač zategnutosti užeta
c. terminal наконечник троса — završetak (okov) užeta
c. terminal — pin eye ушковой наконечник — završetak užeta sa ušicom za klin
c. terminal — fork вильчатый наконечник — završetak užeta sa viljuškom
c. terminal—threaded резьбовой наконечник — završetak užeta sa navojem
c. turnbuckle тандер тросовой проводки — zatezač užeta
aircraft c. авиационный трос — avionsko čelično uže
bowden c. боуденовский трос — bowden (uže u košuljici)
bracing c. расчалка — uže-zatega
coaxial c. коаксиальный кабель — koaksijalni provodnik
control c. трос управления — uže komande (leta, motora)
follow-up c. кабель следящей системы — uže pratećeg sistema
ignition c. провод зажигания — provodnik visokog napona (paljenja)

tie-down c. швартовый трос — uže za vezivanje
towing c. буксирный трос — uže za vuču
cabotage [ˈkæbətəːʒ] авиоперевозки на внутренних линиях — prevoz vazdušnim putem na unutrašnjim linijama
cage [keɪdʒ] арретировать (гирскоп) — ukočiti (žiroskop)
calculation [ˌkælkjuˈleɪʃən] расчет — proračun
calibration [ˌkæliˈbreɪʃən] тарировка, калибровка, проверка — kalibraža, proverga, baždarenje
airspeed c. тарировка указателя скорости — kalibraža brzinomera
compass c. выверка компаса — kalibraža kompasa
manometer c. тарировка манометра — baždarenje manometra
calibrated airspeed (CAS) [ˌkælibreɪtɪd ˈeəspɪːd] земная индикаторная скорость — kalibrisana brzina kroz vazduh
caliper [ˈkælɪpə] кронциркуль, штангенциркуль — pomično merilo, precizni šestar
call [kɔːl] вызов — poziv
c. sign позывной — pozivni znak
c. system система вызова (бортпроводника) — pozivni sistem
distress c. сигнал бедствия — poziv u slučaju opasnosti
calm [kɑːm] штиль, безветрие — tišina, bez vetra
calotte [kæˈlɒt] купол парашюта — kupola padobrana
cam [kæm] кулачок, эксцентрик — breg, ekscentar
c. follower толкатель клапана — podizač ventila
c. plate кулачковая шайба — bregasta ploča
canister [ˈkæmbə] кривизна — krivina
airfoil c. кривизна профиля — krivina aeroprofila
lower c. кривизна нижней поверхности крыла — krivina donje površine krila (donjake)
mean c. средняя кривизна — srednja krivina

upper c. кривизна верхней поверхности крыла — krivina gornje površine krila (gornjake)
camera [ˈkæmərə] фотоаппарат — fotokamera
aerial c. аэрофотоаппарат — aerofotokamera
gun c. кинофотопулемет — fotokino mitraljez
camouflage [ˈkæmufləːʒ] маскировка — maskiranje
c. net маскировочная сеть — maskirna mreža
c. paint маскировочная окраска — kamuflažna boja
camshaft [kæmˈʃɑːft] кулачковый вал — bregasta osovina motora
canard [kæˈnɑːd] самолет схемы „утка“ — avion tipa „patka“, sa aerodinamičkom površinom na nosu trupa
cancellation [ˌkænsəˈleɪʃən] отмена — ukidanje, storniranje
c. notice сообщение об отмене — obaveštenje o ukidanju
cannibalize [ˈkænbɪlaɪz] разукomплектовывать — raskompletirati
cannon [ˈkænən] пушка — top
aircraft c. авиационная пушка — vazduhoplovni top
multiple barrel c. многоствольная пушка — višecevni top
pod-mounted c. пушка в подвесном контейнере — top u podvesniku
rapid firing c. скорострельная пушка — brzometni top
rotary c. пушка с вращающимися стволами — top sa obrtnim cevima
wing c. крыльевая пушка — krilni top
canopy [ˈkænpəri] купол парашюта, фонарь (кабины) — kupola padobrana; poklopac pilotske kabine
c. actuating cylinder цилиндр механизма открывания фонаря — cilindar za otvaranje poklopca pil. kabine
c. development наполнение купола парашюта — punjenje kupole padobrana
c. emergency release аварийный сброс фонаря — odbacivanje poklopca pilotske kabine u slučaju nužde

c. jettison сброс фонаря — odbacivanje poklopca pilotske kabine
c. lock lever рычаг замков фонаря — ručica brave poklopca pilotske kabine
c. panel полотнище купола — polje kupole radobrana
c. switch переключатель управления подвижной частью фонаря — prekidač komande za pokretanje poklopca pilotske kabine
blister c. мало выступающий фонарь — malo ispručen poklopac kabine
bubble c. сильно выступающий фонарь — jako ispručen poklopac kabine
clamshell c. откидывающийся назад фонарь — poklopac kabine koji se otklapa unazad
forward opening c. фонарь откидывающийся вперед — poklopac kabine sa otvaranjem napred
guided c. управляемый купол — upravljiva kupola radobrana
Jettisonable c. сбрасываемый фонарь — poklopac kabine za odbacivanje
rearward opening c. фонарь откидывающийся назад — poklopac kabine sa otvaranjem nazad
reefed c. зарифованный купол — prikupljena, pritegnuta kupola radobrana
ribbon c. ленточный купол — trakasta kupola radobrana
ribless guide surface c. безленточный управляемый купол — upravljiva kupola bez traka
ring slot c. купол с кругообразными отверстиями — kupola sa kružnim otvorima
rotafoil c. вращающийся купол — obrtna kupola
sideward opening c. фонарь откидывающийся вбок — poklopac kabine sa otvaranjem ustranu
solid flat circular c. плоский круглый купол — plitka kružna kupola

cantilever [ˈkæntili:və] консоль; свободонесущий — konzola;
 slobodnonoseći (krilo)
canvass [ˈkænvəs] брезент — непромочиво платно (cirada)
cap [kæp] крышка, колпак — poklopac; pojas gumenjače
c. nut колпачковая гайка — zatvorena (slepa) navrtka
c. plate верхняя накладка — gornja ploča
capability [ˈkeipəˈbiliti] способность — sposobnost
capacitor [kəˈpæsɪtə] конденсатор — kondenzator
capacity [kəˈpæsɪti] вместимость, емкость — kapacitet; zapremina
deadload c. грузовая коммерческая вместимость — nosivost, kapacitet tereta
capacitance [kəˈpæsɪtəns] емкость — kapacitivnost
capstan [ˈkæpstən] барабан рулевой машины — spojnica (doboš) pokretača komandi
capsule [ˈkæpsju:l] капсуль, анероидная коробка — kapsula, aneroid
captain [ˈkæptɪn] командир экипажа — vođa vazduhoplova
captive flight [ˈkæptɪv flait] полет на привязи — aerozaprega
capture [ˈkæptʃə] захват (цели) — zahvatiti (cilj)
c. guidance наведение по проводам — vođenje žičnom vezom
glide slope c. захват глисадного луча — kontakt sa prilaznom ravni ILS-a
localizer c. захват курсового луча — kontakt sa lokalajzerom, спором pravca sletanja ILS-a
carbon [ˈka:bən] уголь — ugalj
c. brush угольная щетка — ugljena četkica
c. granule microphone угольный микрофон — ugljeni mikrofon
c. pile voltage regulator регулятор напряжения с угольным столбиком — regulator napona sa ugljenim pločicama
carburettor [ˈka:bjuretə] карбюратор — karburator

carburization [ka:bjuraɪˈzeɪʃən] цементация — cementiranje
card [ka:d] карточка, таблица — kartica, tablica
air speed calibration c. таблица поправок указателя скорости — tablica popravke brzinoмера
altimeter correction c. таблица поправок высотомера — tablica popravke visinomera
compass correction c. девиационный график — tablica popravki kom-pasa
deviation c. таблица девиации — tablica odstupanja kom-pasa
route c. технологическая карта — tehnološka kartica
cargo [ka:gou] груз — teret
c. aircraft грузовой самолет — teretni avion
c. airline компания грузовых авиоперевозок — vazduhoplovna kompanija za prevoz tereta
c. compartment грузовой отсек — prostor za teret
c. door грузовая дверь — vrata za teret
c. glider грузовой планер — teretna jedrilica
c. manifest грузовой манифест — robni manifest
c. net грузовая сетка — mreža za teret
c. rate грузовой авиатариф — robna tarifa
c. supervisor наблюдающий за грузом — nadzornik tereta
air c. перевозимый по воздуху груз — teret koji se prevozi vazdušnim putem
cargoveyor [ˈka:gəuveɪə] конвейер — konvejer za teret, trakasti transporter
carriage [kæridʒ] тележка, перевозка — kolica, prevoz
flap c. каретка закрылка — kolica zakrilaca
intermodal c. смешанная перевозка — mešovit prevoz
launching c. стартовая тележка — kolica za lansiranje
carrier [ˈkæriə] самолет-носитель, авианосец, несущая частота — avion-

-nosač, nosač aviona, noseća frekvencija, prevoznica
c. aircraft палубное возд. судно — palubni vazduhoplov
c. frequency несущая частота — noseća frekvencija
aircrfat c. авианосец — nosač aviona
canted-deck c. авианосец с угловой полетной палубой — nosač aviona sa poletno-sletnom stazom postavljenom pod uglom
flag c. главная авиатранспортная компания — glavna nacionalna vazduhoplovna kompanija
foreign c. зарубежная авиатранспортная компания — inostrana vazduhoplovna kompanija
cart [ka:t] тележка — kolica
air conditioning c. тележка для кондиционирования воздуха — zemaljski uređaj za klimatizaciju
air starter c. воздушно-стартерная тележка — vazdušni starter
baggage c. багажная тележка — kolica za prtljag
battery c. аккумуляторная тележка — akumulatorska kolica
engine transport c. тележка для перевозки двигателей — kolica za prevoz motora
hydraulic power c. гидротележка — hidraulički pokretni probni sto
pallet c. тележка для грузовых поддонов — kolica za palete
transport c. транспортировочная тележка — transportna kolica
cartrige [ˈka:trɪdʒ] пиропатрон, фильро элемент — patron; metak; uložak prečistača
cascade [kæsˈkeɪd] решетка (профилей или лопаток), каскад — rešetka (profilu ili lopatica), kaskada
thrust reverser решеточный реверсер тяги — kaskadni skretač mlaza
airfoil c. решетка профилей — rešetka profila
compressor c. компрессорная решетка — kompresorska rešetka
case [keɪs] корпус, картер — kućište, telo, karter

accessory c. коробка привода вспомогательных агрегатов — kućište pogona agregata
casein glue ['keisi:n glu:] казеиновый клей — kazinski lepak
casings ['keisɪŋ] картер, кожух — kućište, telo
castellated nut ['kæsteleɪtɪd nʌt] корончатая гайка — krunasta navrtka
castle nut ['kɑ:sl nʌt] корончатая гайка — krunasta navrtka
casting ['kɑ:stɪŋ] отливка — odlivak
castor ['kɑ:stə] ориентирующееся колесо — točak koji se slobodno okreće oko vertikalne ose
catalyst [kə'tælɪst] катализатор — katalizator
catapult ['kætəpʌlt] катапульта — katapult
ejection seat c. стреляющий механизм катапультирования кресла — puška za izbacivanje sedišta
catching ['kætsɪŋ] захват цели — zahvatanje cilja
catering ['keɪtərɪŋ] бортирование — hrana i piće za putnike
cathedral [kə'ti:drəl] отрицательное поперечное V — obrnuti dijedar, negativno poprečno V
cathode ['kæθəʊd] катод — katoda
c. ray tube электронно-лучевая трубка — katodna cev
c. ray oscilloscope катодный осциллоскоп — katodni osciloskop
caulking gun ['kɔ:kiŋ gʌn] шприц для уплотнительной замазки — pištolj za nanošenje zaptivne smese
cavitation [kævi'teɪʃən] кавитация — kavitacija
cavity ['kævɪti] полость — šupljina
ceiling ['si:lɪŋ] потолок — maksimalna visina leta, vrhunac
absolute c. абсолютный потолок — teoretski vrhunac
cloud c. высота нижнего края облачности — visina donje baze oblaka
low c. низкая облачность — niska oblačnost
service c. практический потолок — praktični vrhunac
single-engine c. потолок при одном работающем двигателе — vrhunac sa jednim motorom

celestial [si'lestʃəl] небесный, астрономический — nebeski, astronomski
c. equator небесный экватор — astronomski ekvator
c. fix астрономическая ориентировка — astronavigacija
cell [sel] камера, отсек кессона, датчик — ćelija; keson; komora; davač
dew c. влажочувствительный элемент — element za merenje vlažnosti
dry c. сухая батарея — suva baterija
fuel c. топливный бак — rezervoar za gorivo
integral fuel c. топливный бак — отсек — integralni rezervoar za gorivo
IR c. приемник инфракрасного излучения — prijemnik infracrvenog zračenja
load c. динамометрический датчик — dinamometrijski davač
self-sealing fuel c. протектированный топливный бак — samozaptivajući rezervoar goriva
thunderstorm c. грозовой район — zona grmljavine
torsion c. кессон — torziona kutija (krila)
cement [si'ment] шпаклевка, клей — lepak, git
center ['sentə] центр, центрировать, точка — centar; centrirati; tačka; središte
c. of chord середина хорды — centar tetive
c. of curvature центр кривизны — centar krivine
c. of gravity центр тяжести — težište
c. of low центр циклона — centar ciklona
c. of oscillation центр колебаний — centar oscilacija
aerodynamic c. аэродинамический фокус — aerodinamička žiža
anticyclone c. центр антициклона — centar anticiklona
area control c. (ACC) центр управления воздушным движением района — oblasna kontrola letenja

bottom dead c. нижняя мертвая точка — donja mrtva tačka
data processing c. центр обработки данных — centar za obradu podataka
drag c. точка приложения силы сопротивления — napadna tačka otpora
training c. учебный центр — centar za obuku
upper dead c. верхняя мертвая точка — gornja mrtva tačka
centerline ['sentəleɪn] осевая линия — osa
centigrade ['sentɪgreɪd] шкала Цельсия — Celzijusova skala
central ['sentrəl] центральный — centralni
c. data acquisition system центральная система накопления данных — centralni sistem za prikupljanje podataka
c. data processing system центральная система обработки данных — centralni sistem za obradu podataka
c. fire control центральное управление огнем — centralizovano komandovanje vatrom
c. warning system центральная система оповещения — centralni sistem obaveštavanja i uzbunjivanja
certificate [sə'tɪfɪkeɪt] удостоверение, свидетельство — uverenje
aircraft registration c. свидетельство о регистрации самолетов — uverenje o upisu
airworthiness c. удостоверение о годности к полету — uverenje o plovidbenosti
chaff [tʃɑ:f] металлизированные бумажные ленты — trake staniola za pasivno ometanje radara
chafe [tʃeɪf] износ — oštećenje trenjem
chafing s.rip ['tʃeɪfɪŋ strip] бортовая ленточка шины — traka za sprečavanje habanja boka spoljne gume
chain [tʃeɪn] цепь — lanac
c. drive цепная передача — lanac, lančani pogon
c. hoist лебедка — dizalica sa lancem, lančana dizalica

c. stitch цепной стежок — lančani bod (pri šivenju)
chamber ['tʃeɪmbə] камера — komora
annular combustion c. кольцевая камера сгорания — prstenasta komora sagorevanja
cannular combustion c. трубчатая — кольцевая камера сгорания — cevasto-prstenasta komora sagorevanja
can-type combustion c. трубчатая камера сгорания — cevasta komora sagorevanja
combustion c. камера сгорания — komora sagorevanja
firing c. videti: combustion c.
flame c. videti: combustion c.
high-altitude c. барокамера — barokomora
rocket thrust c. камера сгорания ракетного двигателя — komora sagorevanja raketnog motora
swirl combustion c. вихревая камера сгорания — vihorna komora sagorevanja
thrust c. камера ракетного двигателя — komora raketnog motora
tubular combustion c. трубчатая камера сгорания — prstenasta komora sagorevanja
vortex combustion c. videti: swirl combustion c.
chamfer [tʃæmfə] скашивание, скошенная кромка — kosina, zaobljena ivica
change [tʃeɪndʒ] перемена — promena.
c. notice уведомление о внесении изменений — obaveštenje o izmeni
c. rate factor коэффициент частоты замены компонентов — faktor frekvencije zamene komponentata
changeover ['tʃeɪndʒəʊvə] переключение — prebacivanje, promena
c. point пункт переключения на следующее аэронавигационное радиосредство — tačka prelaska na sledeće navigaciono sredstvo (u letu)
channel ['tʃæneɪl] швеллер; канал — kanal; U profil
operating c. рабочий канал — radni kanal
characteristic ['kærɪktə'ristɪk] характеристика — karakteristika

charge [tʃa:dʒ] заряд; сбор — puniti; naknada; punjenje
conveyance с. сбор на авиаперевозки — naknada za prevoz
demurrage с. демерредж, подлежащее — ležarina
pivot с. минимальный грузовой тариф — minimalni iznos tarife za robu
charging [tʃa:dʒiŋ] заряд — punjenje
 с. **current** зарядный ток — struja punjenja
 с. **valve** питательный клапан — ventil za punjenje
chart [tʃa:t] карта, схема — mapa, karta, šema
 с. **display** отображение данных воздушной обстановки на планшете — prikaz situacije u vazduhu na situacijskoj ploči
aerodrome obstruction с. карта препятствий в зоне аэродрома — karta prepreka u zoni aerodroma
airways с. карта воздушных трасс — putna karta, karta vazdušnih puteva
instrument approach and landing с. карта подхода и посадки по приборам — karta za instrumentalno prilazenje i sletanje
meteorological с. метеорологическая карта — meteorološka karta
navigation с. навигационная карта — navigaciona karta
prognostic с. карта прогнозов — prognostička karta
synoptic с. синоптическая карта — sinoptička karta
charter [tʃa:tə] чартер — nelinejski saobraćaj, čarter
 с. **airline** компания чартерных перевозок — vazduhoplovna kompanija za čarter prevoz
 с. **fare** чартерный тариф — tarifa za čarter let
 с. **flight** чартерный рейс — čarter let
non affinity group с. чартерный рейс для перевозки неспециализированной группы — čarter let za nespecijalizovanu grupu

off-line с. внемаршрутный чартер — nelinejski čarter
on route с. чартер по установленному маршруту — čarter na redovnoj liniji
open jaw с. чартерный рейс по незамкнутому маршруту — čarter let po nezatvorenom krugu
plane load с. чартерный рейс с полной загрузкой — čarter sa kořišćenjem punog kapaciteta aviona
provisional с. временный чартерный рейс — privremeni čarter
chassis [ʃæsiz] шасси — stajni trap; šasija
chatter [tʃætə] вибрация, дрожание — vibriranje, podrtavanje
check [tʃek] проверять, проверка, осмотр — proveriti, provera, pregled
 с. **list** контрольный перечень — lista provere, ček lista
 с. **valve** обратный клапан — povratni ventil
flight с. проверка в полете — provera u letu
functional с. проверка работы — provera rada
ground с. предполетная проверка — provera na zemlji
landing с. проверка готовности к посадке — provera pre sletanja
leak с. проверка герметизации — provera zaptivanja
preflight с. предполетная проверка — provera (pregled) pre poletanja
spot с. выборочная проверка — mestimična provera
check-in [tʃek-in] регистрация пассажира — prijava putnika na odlet
 с. **counter** стойка регистрации пассажира — šalter za prijavu putnika na odlet
 с. **time** время регистрации — vreme prijave na odlet
checked baggage [tʃekʃt] зарегистрированный багаж — registrovan prtljag
checkout [tʃekaut] проверка — provera
checkup [tʃekap] проверка, осмотр — provera, pregled
chesse-cloth [tʃi:z-klə:θ] марля — gaza

cherry picker [tʃeri pikə] автомобильный гидравлический подъемник — hidraulična platforma za rad na visini
cherry rivet [tʃeri ˈrivit] заклепка для односторонней клепки с сердечником — „cherry“ zakivak
chill [tʃil] охлаждать — hladiti
chime [tʃaim] гонг — gong
chock [tʃɔk] тормозная колодка (под колесо) — podmetač za točkove
choke [tʃouk] дроссельная заслонка — prigušnica, prigušivač
chopper [tʃɔpə] вертолёт — helikopter
choppy [tʃɔpi] беспокойный — talasast
chord [kɔ:d] хорда — tetiva
airfoil с. хорда профиля — tetiva aeroprofila
mean aerodynamic с. средняя аэродинамическая хорда — srednja aerodinamička tetiva
wing с. хорда крыла — tetiva krila
chordwise [kɔ:dwaiz] по хорде — po tetivi
chuck [tʃak] зажимной патрон — stezna glava
 с. **key** ключ патрона — ključ za steznu glavu
chuffing [tʃafin] неравномерное горение топлива (в РДТТ) — neravnomerno sagorevanje goriva (u raketnom motoru sa čvrstim gorivom)
chugging [tʃʌgiŋ] неравномерное горение топлива (в ЖРД) — neravnomerno sagorevanje goriva (u raketnom motoru sa tečnim gorivom)
churning [tʃɔ:niŋ] завихрение — vihorno strujanje
chute [ʃu:t] парашют — padobran; kanal
brake с. videti: **drag chute**
cargo с. грузовой парашют — padobran za teret
chair с. парашют катапультного кресла — padobran sedišta za izbacivanje
crew entry с. входной лаз для экипажа — ulazni otvor za posadu (na donjoj strani trupa)
drag с. тормозной парашют — kočni padobran

dump с. рукав аварийного слива горючего — cev za ispuštanje goriva u nuždi
escape с. надувной аварийный трап — tobogan za napuštanje aviona (u nuždi)
feed с. рукав боеспитания — kanal za dovodenje municije
flare с. парашют светящей бомбы — padobran svetleće bombe
freight с. грузовой парашют — teretni padobran
slide с. желоб, трап (аварийный) — tobogan za napuštanje aviona (u nuždi)
spent cartridge с. гильзоотвод — kanal za ispaljene čaure
tail с. хвостовой парашют — gerbi padobran
circle [sə:kl] круг — krug
circle trip fare [sə:kl trip feə] тариф кругового маршрута — tarifa za kružno putovanje
circlip [sə:klip] кольцевой замок — prsten za osiguranje
circuit [sə:kit] цепь — krug; strujno kolo
 с. **breaker** автоматический выключатель — automatski osigurač, osigurač-prekidač
broken с. разомкнутая цепь — prekinuto strujno kolo
closed с. замкнутая цепь — zatvoreno strujno kolo
control с. цепь управления — komandno kolo
hydraulic с. гидравлическая система — hidraulički sistem
open с. разомкнутая цепь — otvoreno strujno kolo
circuitry [sə:kitri] электрическая схема — šema elektr. instalacije
circular [sə:kjələ] круговой — kružni
 с. **letter** циркулярное письмо — cirkularno pismo
 с. **saw** дисковая пила — kružna testera, cirkular
cirrocumulus [siru:kju:mjələs] перисто-кучевые облака — cirocumulus
cirrostratus [siru:straitəs] перисто-слоистые облака — cirrostratus

civil ['sivil] гражданский — civilni
c. aeronautics regulations правила для гражданской авиации — propisi za civilno vazduhoplovstvo
c. airworthiness requirements требования к полетопригодности гражданских самолетов — propisi o plovidbenosti civilnih vazduhoplova
c. aviation гражданская авиация — civilno vazduhoplovstvo
c. defense гражданская оборона — civilna zaštita
cirrus ['sirəs] перистое облако — cirus
clad [klæd] плакированный — zaštićen tankom prevlakom
clamp [klæmp] зажим, хомут — stega, držač
marriage c. двойной хомут — udvojena stega, osmica
riveting c. фиксатор — stega za zakivanje
clamping ['klæmpɪŋ] зажимание — stezanje
clamshell [klæmʃel] двухстворчатый — dvokrilni (za vrata)
clapper ['klæpə] клапан — ventil
clarify ['klarɪfaɪ] объяснить — objasniti
classified ['klæsɪfaɪd] секретно — poverljivo
clean [kli:n] чистый — čist
clean-up ['kli:n'ʌp] зачистка — skidanje materijala na mestu oštećenja
cleaner ['kli:nə] очиститель, фильтр — prečištač, filter
air c. воздушный фильтр — prečištač vazduha
vacuum c. пылесос — usisivač prašine
clear [kliə] давать разрешение; ясный — odobriti; vedar, prozračan
c. air turbulence турбулентность в безоблачном воздухе — turbulencija pri vedrom vremenu
c. weather безоблачная погода — vedro vreme
clearance ['kliəɾəns] зазор; разрешение — zazor; odobrenje, dozvola
c. void time время окончания действия разрешения — vreme prestanka važenja odobrenja

approach c. разрешение для захода на посадку — dozvola za prilazjenje
customs c. таможенная очистка — carinjenje
flight c. разрешение на полет — dozvola za let
IFR c. разрешение на полет по приборам — dozvola za let po instrumentima
landing c. разрешение на посадку — dozvola za sletanje
obstacle c. высота над препятствием — visina nad preprekom
take-off c. разрешение на взлет — dozvola za poletanje
taxi c. разрешение на выруливание — dozvola za rulanje, voženje
terrain c. плоскость безопасного недвигания — bezbedna ravan; preletanje na bezbednoj visini
VFR c. разрешение на визуальный полет — dozvola za let sa vidljivošću
clearway [kliəwei] полоса свободная от препятствий — zona bez prepreka u produžetku PSS
clevis ['kli:vis] серьга с болтом — objumica
climb [klaɪm] набор высоты — penjanje, penjati
c. power мощность двигателя на режиме набора высоты — snaga za penjanje
c. turn разворот с набором высоты — zaokret u penjanju, penjući zaokret
c. weather погода на маршруте набора высоты — vreme u zoni penjanja
clip [klɪp] зажим — stega
clock [klɒk] часы — časovnik, sat
start-stop c. секундомер — štoperica
clockwise ['klɒkwaɪz] по часовой стрелке — u smeru kretanja kazaljke na časovniku
clogging ['klɒgɪŋ] закупорка — začerpljenje
close [klaʊz] закрыть; непосредственный — zatvoriti; neposredan

c. air support непосредственная авиационная поддержка — neposredna avijacijska podrška
c. — up крупный план; сближение с целью — krupni plan; približavanje cilju
closed [klaʊzd] закрытый — zatvoren
c. group charter чартерный рейс для перевозки частной группы — charter let za prevoz zatvorene grupe
c. rate закрытый тариф — zatvorena tarifa
clothing videti: suit
cloud [klaʊd] облако — oblak
c. amount балл облачности — stepen, jačina oblačnosti
c. base нижняя граница облаков — baza, donja granica oblačnosti
c. breaking procedure порядок пробивания облаков — postupak probijanja oblaka
c. top верхняя граница облаков — gornja granica oblačnosti
altocumulus c. высококучевые облака — visokogomilast, altokumulus
altostratus c. высокослоистые облака — visokoslojevit, altostratus
anvil c. наковальнеобразное облако — kumulonimbus u vidu nakovnja
banner c. флагоподобное облако — sočivast oblak
broken c.-s значительная облачность (5—7 окт) — znatno oblačno (5—7 osm.)
cirrocumulus c. перисто-кучевые облака — perjasto-gomilast, cirokumulus
cirrostratus c. перисто-слоистые облака — perjasto-slojevit, cirostratus
cirrus c. перистые облака — perjasto-pramenast, cirus
cumulonimbus c. ливенные облака — gomilasto-kišni, kumulonimbus
cumulus c. кучевые облака — gomilast, kumulus
false cirrus c. ложные перистые облака — lažni cirus
festoon c. кучевые облака — vrsta kumulusa
foehn c. фоновое облако — fen

fractonimbus c. разорванно-дождевые облака — pokidani kišni oblaci
fractostratus c. разорванно-слоистые облака — pokidani slojeviti oblaci
nimbostratus c. слоисто-дождевые облака — kišno-slojeviti oblaci
overcast c.-s сплошная облачность (8 окт) — potpuno oblačno (8 osm.)
scattered c.-s незначительная облачность (1—4 окт) — umereno oblačno (1—4 osm.)
stratocumulus c. слоисто-кучевые облака — slojevito-gomilasti oblaci
stratus c. слоистые облака — slojeviti oblaci, stratusi
cloudy ['klaʊdi] облачный — oblačan
cluster ['klʌstə] связка, группа — niz, grupa, svežanj
c. bomb кассетная бомба — kasetna bomba
c. joint стыковой узел труб — razvodni čvor cevovoda
c. launcher многоствольная пусковая установка — višecevni lansirni uređaj
bomb c. кассета для авиабомб, связка авиабомб — svežanj bombi za razbacivač
clutch ['klʌtʃ] муфта сцепления — kvačilo, spojnica
clutter ['klʌtə] мешающий эхо — сигнал — smetnje na ekranu
ground c. засветка от земли — odbijanje od mesnih predmeta
rain c. помехи от дождя — smetnje od kiše
coarse [kɔ:s] грубый — grub
coating ['kəʊtɪŋ] покрытие, верхний слой — prevlaka, gornji sloj
coaxial ['kəʊ'æksɪəl] коаксильный — koaksijalan
c. cable коаксильный кабель — koaksijalni provodnik
cock [kɒk] кран — slavina videti: valve
cockpit ['kɒkɪt] кабина летчика — pilotska kabina
c. simulator имитатор кабины летчика — simulator pilotske kabine

c. voice recorder самописец для записи переговоров в кабине экипажа — magnetofon za snimanje razgovora u pilotskoj kabini
enclosed c. закрытая кабина летчика — zatvorena pilotska kabina
open c. открытая кабина летчика — otvorena pilotska kabina
pressurized c. герметическая кабина летчика — pilotska kabina pod pritiskom
side-by-side c. кабина с креслами летчиков расположенными рядом — pilotska kabina sa uporedno postavljenim sedištem
tandem c. кабина с последовательным расположением кресел летчиков — pilotska kabina sa sedištima jedno iza drugog
cocooning [kə'ku:niŋ] нанесение защитного покрытия — nanošenje zaštitnog sloja
code [koud] код, шифр — kod, šifra
air c. авиационный код — vazduhoplovni kod
binary c. двоичный код — binarni kod
binary-coded decimal десятичное число в двоичном коде — decimalni broj u binarnom kodu
Morse c. азбука Морзе — Morzeova azbuka
weather c. синоптический код — sinoptički kod
coder [koudə] кодирующее устройство — uređaj za kodiranje
coefficient [koi'fifjənt] коэффициент — koeficijent
coercible [kou'ə:sibl] сжимаемый — stišljiv
coil [koi] эмеевик; катушка — namotaj; kalem
booster c. бобина — kalem visokog napona
cooling c. охлаждающий эмеевик — namotaj za hlađenje
ignition c. бобина — indukcionni kalem
coining [koiniŋ] выбивание — obrada iskucavanjem
col [kəl] седловина — sedlovina (me-teor)

cold [kould] холодный — hladan
c. front холодный фронт — hladni front
c. sector холодный сектор — hladni sektor
c. spares запасное электронное оборудование — rezervni elektronski uređaji koji se nose u radio-polici nepovezani
c. starting холодный запуск — hladno pokretanje motora
c. wave волна холодного воздуха — hladni talas
c. weather operation эксплуатация в условиях низких температур — eksploatacija (rad) u uslovima niskih temperatura
collapse [kə'læps] разрушение — propasti; zguzvati; slomiti se
collapsible [kə'læpsəbl] складной — sklopljiv
collar [kələ] кольцо, буртик — prsten, ogrlica
collet [kəlit] кольцо — ogrlica, stega
collision [kə'li:zən] столкновение — sudar
c. avoidance system система предотвращения столкновения — sistem za sprečavanje sudara
air c. столкновение в воздухе — sudar u vazduhu
ground c. столкновение на земле — sudar na zemlji
color code ['kələ koud] система обозначений цветом — sistem obeležavanja bojom
column ['kələm] стойка; колонка (упр.); столб (жидк.) — stub; stub tečnosti; komandna palica
air c. столб воздуха — vazdušni stub
control c. штурвальная колонка — komandna palica
mercury c. ртутный столб — živin stub
water c. водяной столб — vodeni stub
combat ['kəmbət] бой, боевой — borba, borbeni
c. aircraft боевой самолет — borbeni avion

c. airlift переброска воздушного десанта — prevoženje vazdušnih desanata
c. air patrol патрулирование истребителей — patroliranje lovačke avijacije
c. airspace район боевых действий авиации — zona borbenih dejstava avijacije
c. aviation боевая авиация — borbena avijacija
c. flight боевой полет — borbeni let
c. landing посадка на территорию, занятую противником — sletanje na prostoru koji je u vlasti neprijatelja
c. mission боевая задача — borbeni zadatak
c. survivability боевая живучесть самолета — borbena žilavost aviona
c. training боевая подготовка — borbena obuka
c. turn боевой разворот — borbeni zaokret
combination fare [kəmbi'neiʃən] комбинированный тариф — kombinovana tarifa
combustion [kəm'bləstʃən] сгорание — sagorevanje
c. chamber камера сгорания — komora sagorevanja
combustor [kəm'bləstə] камера сгорания — komora sagorevanja
annular c. кольцевая камера сгорания — prstenasta komora sagorevanja
can c. трубчатая камера сгорания — cevasta komora sagorevanja
cannular c. трубчато-кольцевая камера сгорания — cevasto-prstenasta komora sagorevanja
command [kə'ma:nd] команда, командовать — komanda, komandovati
c. and data acquisition передача команд и прием данных — predaja komandi i prijem podataka
c. console командный пульт управления — komandni pult
c. data processor устройство для обработки командных сигналов — uređaj za obradu komandnih signala
c. heading заданный курс — zadani kurs

c. post командный пункт — komandno mesto
c.-to-line-of-sight guidance наведение по лучу обзорной РЛС — vodenje rakete po snoru osmatračkog radara
commercial pilot [kə'mə:ʃəl pailət] летчик гражданской авиации — pilot u komercijalnom saobraćaju
commissary area [kəmisəri] кухня-буфет — prostor bifea (na avionu)
common [kə'mən] общий — zajednički
c. air ground environment объединенная система ПВО — objedinjeni sistem PVO
c. carrier общая несущая — zajednička noseća frekvencija
communication [kə,mju:ni'keiʃən] связь — veza, komunikacija
c. center центр связи — centar veze
c. failure отказ связи — prekid, отказ veze
c. transmitter связной передатчик — komunikacioni predajnik
air-ground c. радиосвязь „борт-земля” — veza avion — zemlja
distress c. аварийная связь — veza u slučaju opasnosti
duplex c. дуплексная связь — dupleksna veza, dvostruka veza
emergency c. аварийная связь — veza u slučaju nužde
ground-air c. радиосвязь „земля-борт” — veza zemlja-avion
two-way c. двусторонняя связь — dvostrana veza
communications [kə,mju:ni'keiʃenz] средство связи — sredstva veze
c. link system система связи — sistem veza, linija veza
c. center центр связи — centar veze
c. and tracking system система связи и слежения — sistem veze i praćenja
commutator [kəmjuteitə] коммутатор — komutator
commuter aircraft [kə'mju:tə] самолет местной авиалинии — vazduhoplov za kratke linije, za regionalni saobraćaj

compartment [kəm'pɑ:tmənt] отсек — odeljak
baggage c. багажное отделение — odeljak za prtljag
bulk c. отсек для груза навалом — odeljak za rasuti teret
cargo c. грузовой отсек — odeljak za teret
electrical c. отсек с электрооборудованием — odeljak sa elektro opremom
electronics c. отсек с электронным оборудованием — odeljak sa elektronskom opremom
passenger c. пассажирская кабина — putnička kabina
pilot's c. кабина летчика — pilotska kabina
compass ['kɑmpəs] компас, циркуль — kompas, šestar
c. compensation устранение девиации компаса — kompenzacija kompara
c. course компасный курс — kompasni kurs
c. deviation девиация компаса — odstupanje kompara
c. heading компасный курс — kompasni kurs
c. rose компасная роза — ruža kompara
c. saw лобзик — testera za drvorez
c. swinging определение девиации компаса — kompenzacija kompara
direct-reading c. магнитный компас — magnetski kompas
distant-reading c. дистанционный компас — daljinski kompas
gyro flux-gate c. гиросинхронизационный компас — žiroindukcioni kompas
gyro-stabilized magnetic c. гиросмагнитный компас — žiromagnetski kompas
gyrosyn c. гиросинхронизационный компас — žiroindukcioni kompas
magnetic c. магнитный компас — magnetski kompas
radio c. радиокомпас — radio-kompas
remote-indicating c. vidi: distant-reading c.

standby c. запасной компас — rezervni kompas
compensate ['kɒmpenseɪt] компенсировать — kompenzirati
compensation ['kɒmpen'seɪʃən] компенсация — kompenzacija
aerodynamic c. аэродинамическая комп. — aerodinamička kompenzacija
compass c. компенсация компаса — kompenzacija kompara
overhang-type c. осевая компенсация — ravnomerna aerodinamička kompenzacija
temperature c. температурная компенсация — temperaturna kompenzacija
compliance office [kəm'plaɪəns] отдел по соблюдению тарифов (ИАТА) — služba kontrole primene propisa IATA
component [kəm'pɒnənt] составная часть, составляющая — sastavni deo, komponenta
c. change rate частота замены компонентов — učestanost zamene komponenta
crosswind c. боковая составляющая силы ветра — komponenta bočnog vetra
damage tolerant c. безопасно разрушаемая компонента — deo koji bez opasnosti podnosi oštećenja
engine c. агрегат двигателя — sastavni deo motora, agregat
force c. составляющая силы — komponenta sile
composite ['kɒmpəzɪt] смешанный — mešoviti; složen; kompozitni materijal
c. construction смешанная конструкция — mešovita konstrukcija
c. fuselage фюзеляж смешанной конструкции — trup mešovite konstrukcije
c. propellant многокомпонентное (ракетное) топливо — višekomponentno (raketno) gorivo
compound [kəm'paʊnd] смесь — smesa
c. engine двигатель с турбокомпрессором — motor sa turbokompresorom
antifreezing c. антифриз — antifriz
filling c. наполнитель — ispunja

jointing c. прокладочный материал — zaptivna smesa
potting c. компаунд — smesa za zalivanje
sealing c. уплотнитель, герметик — zaptivna smesa
compressibility [kəm,presi'biliti] сжимаемость — stišljivost
compression [kəm'preʃən] сжатие, компрессия — sabijanje, kompresija
c. member деталь, работающий на сжатие — deo opterećen na sabijanje
c. ratio степень сжатия — stepen kompresije
c. space камера сжатия — kompresioni prostor
c. stress напряжение сжатия — naprezanje na sabijanje
compressor [kəm'presə] компрессор — kompresor
c. air bleed отбор воздуха от компрессора — odvođenje vazduha iz kompresora
c. blading лопатки компрессора — lopatice kompresora
c. casing корпус компрессора — kućište kompresora
c. diffuser диффузор компрессора — difuzor kompresora
c. discharge pressure давление за компрессором — izlazni pritisak kompresora
c. intake vane assembly входной направляющий аппарат компрессора — ulazni sprovodni aparat kompresora
c. stall помпаж компрессора — „pumpanje” kompresora
c. stator направляющий аппарат компрессора — sprovodni aparat kompresora
c. surge помпаж компрессора — „pumpanje” kompresora
c. turbine турбина компрессора — turbina kompresora
axial c. осевой компрессор — aksijalni kompresor
centrifugal c. центробежный компрессор — centrifugalni kompresor
displacement c. поршневой компрессор — klipni kompresor

multistage c. многоступенчатый компрессор — višestepeni kompresor
positive displacement c. videti: displacement c.
radial c. центробежный компрессор — centrifugalni kompresor
reciprocating c. поршневой компрессор — klipni kompresor
single stage c. одноступенчатый компрессор — jednostepeni kompresor
vane c. лопаточный компрессор — kompresor sa lopaticama
computer [kəm'pjʊ:tə] вычислитель — računar
air data c. централь скорости — высоты — računar parametara leta
autopilot c. счетно — решающий прибор автопилота — računar autopilota
digital c. вычислительная машина дискретного счета — digitalni računar
flight c. videti: navigation c.
guidance c. вычислитель системы наведения — računar sistema vođenja
interception c. вычислитель направления перехвата — računar pravca presretanja
navigation c. навигационный вычислитель — navigacioni računar
conc out [kɔŋk-ɔt] заглохание (двигателя) — prekid rada motora
condemn [kən'dem] отбрасывать, браковать — rashodovati, odbaciti
condenser [kən'densə] конденсатор — kondenzator
condition [kən'diʃən] условие; состояние; положение — uslov; stanje; položaj
atmospheric c. атмосферные условия — atmosferski uslovi
cruising c. крейсерский режим — režim krstarenja
field c.-s состояние аэродрома — stanje aerodroma
flight c.-s условия полета — uslovi leta
icing c.-s условия возникновения обледенения — uslovi zaledivanja

IFR c.-s сложные метеорологические условия — uslovi za letenje po instrumentima

meteorological c.-s метеорологические условия — meteorološki uslovi

mint c. состояние „как новое“ — stanje „kao novo“, kao pri izlasku iz fabrike

operating c. эксплуатационные условия — uslovi eksploatacije

runway c.-s состояние ВПП — stanje PSS

VFR c.-s условия визуального полета — uslovi za letenje sa vidljivošću

weather c.-s метеорологические условия — vremenski uslovi

conditioner [kən'diʃəɹə] кондиционер — uređaj za klimatizaciju

conditioning [kən'diʃəniŋ] кондиционирование — klimatizacija

air c. кондиционирование воздуха — klimatizacija vazduha

conductivity [kɒndʌk'tiviti] проводимость — provodljivost

conductor [kən'dʌktə] провод — provodnik

conduit ['kɒndit] трубопровод; канал — kanal; vod; zaštitna cev

cone [kəʊn] конус — konus

c. of ambiguity конус неопределенности — zona neodredenosti

c. of silence мертвая зона — mrtva zona, zona tišine

diffusor c. конус диффузора — konus difuzora

exhaust c. конус реактивного сопла — izduvni vod

nose c. носовой конус — nosni konus

wind c. ветроуказатель — vetrokaz

configuration [kɒn.fɪɡjʊ'reiʃən] конфигурация — oblik; konfiguracija

airplane c. компоновочная схема самолета — konfiguracija aviona

dirty c. воздушное судно с выгущенными шасси и закрылками — avion sa izvučenim stajnim trptom i zakrilcima

five abreast c. расположение пассажирских сидений по пять в ряд

— raspored putničkih sedišta po pet u redu

landing flap c. самолет с закрылками в посадочном положении — avion sa zakrilcima u položaju za sletanje

seating c. схема размещения пассажиров — šema razmeštaja putnika

take-off flap c. самолет с закрылками во взлетном положении — avion sa zakrilcima u položaju za polletanje

confirm [kən'fə:m] подтверждать — potvrditi

conformity [kən'fɔ:miti] соответствие — podudaranje

connecting [kə'nektiŋ] соединительный — spojni

c. rod шатун — klipnjača

c. strip разъемная колодка — regleta, spojni blok

connection [kə'nekʃən] соединение — spoj

flexible c. гибкое соединение — gipki spoj

quick-release c. легкоразъемное соединение — spoj za brzo razdvajanje

pressure refuelling c. головина для заправки топлива под давлением — priključak za punjenje goriva pod pritiskom

connector [kə'nektə] соединительное устройство, штыпсельный разъем — priključak, utikač (el.)

bayonet c. соединительное устройство с штыковым замком — bajonet priključak

female c. надеваемый элемент соединительного устройства — utičnica

male c. вставной элемент соединительного устройства — utikač

consignee [kɒnsai'ni] грузополучатель — primalac pošiljke

consignment [kən'sainmənt] груз, партия товаров — pošiljka

consignor [kɒsai'nə] грузоотправитель — pošiljalac pošiljke

consistency [kən'sistənsi] плотность — gustina

console [kən'səʊl] консоль, пульт — konzola, pult, stalak

display c. пульт радиолокационного индикатора — indikator radar

operating c. пульт управления — komandni pult

radar c. пульт управления радиолокатором — komandni pult radara

conspicuity enhancement [kən'spɪkjʊiti] увеличение яркости (огней) — povećanje intenziteta svetla, uočljivosti (radi izbegavanja sudara)

constant ['kɒnstənt] постоянный; константа — konstanta; stalni

c. speed drive привод постоянных оборотов — pogon sa stalnim brojem obrtaja

c. speed propeller воздушный винт постоянного числа оборотов — elisa sa stalnim brojem obrtaja

c. speed unit регулятор постоянного числа оборотов — regulator stalnog broja obrtaja

constriction [kən'strɪkʃən] сужение — sužavanje

constructed fare [kən'straktid fəə] построенный тариф — konstruisana tarifa

construction [kən'strʌkʃən] конструкция; конструирование — konstrukcija; konstruisanje

all-metal c. цельнометаллическая конструкция — potpuno metalna konstrukcija

composite c. смешанная конструкция — mešovita konstrukcija

fuselage c. конструкция фюзеляжа — konstrukcija trupa

honeycomb c. конструкция с сотовым заполнителем — konstrukcija sa ispunom u obliku saća

light alloy c. конструкция из легкого сплава — konstrukcija od lakih legura

load carrying c. несущая конструкция — noseća konstrukcija

monocoque c. монококовая конструкция — konstrukcija tipa ljuske

monospar c. однолонжеронная конструкция — konstrukcija sa jednom ramenjačom — osnovna konstrukcija

primary c. основная конструкция — primarna konstrukcija, osnovna konstrukcija

semimonocoque c. конструкция типа полумонокок — konstrukcija poluljuskastog tipa

wooden c. деревянная конструкция — drvena konstrukcija

consumable [kən'sju:m'eɪbl] расходный материал — potrošni materijal

consumption [kən'sʌmpʃən] расход — potrošnja

fuel c. расход топлива — potrošnja goriva

specific c. удельный расход — specifična potrošnja

contact [kən'tækt, 'kɒntækt] контакт — stupiti u vezu; kontakt

c. flight rules правила визуального полета — pravila letenja sa vidljivošću

c. point точка установления контакта — tačka uspostavljanja veze

contactor [kən'tæktə] контактор — prekidač

container [kən'teɪnə] контейнер — spremnik, kontejner

c. dolly тележка для контейнеров — kolica za kontejnere

braking parachute c. контейнер тормозного парашюта — kontejner kočnog padobrana

cargo c. грузовой контейнер — kontejner za teret

pressurized c. резервуар со сжатым газом — kontejner sa gasom pod pritiskom

storage c. контейнер — kontejner za uskladištenje delova

contamination [kən'tæmineiʃən] загрязнение — zaprljavanje, zagađivanje, kontaminacija

content ['kɒntent] содержание; емкость — sadržaj; zapremina

contingency [kən'tɪndʒənsi] чрезвычайные условия — vanredna situacija

c. operation сообщение в чрезвычайных условиях — saobraćaj u vanrednim uslovima

c. power мощность в чрезвычайных условиях — snaga (motora) za vanredne situacije

c. procedure порядок действий в чрезвычайных условиях — postupak u vanrednim situacijama

continuity [kɔnti'njuiti] непрерывность — neprekidnost
continuous [kən'ti:njuəs] непрерывный — stalan, neprekidan
c. airborne missile alert постоянное дежурство в воздухе самолетов — ракетноносцев — neprekidno dežurstvo u vazduhu aviona-nosača raketa
contour ['kɔntuə] контур — kontura, obris
c. chart карта барической топографии — karta stalnog pritiska (izobara)
c. mapping картографирование — snimanje obrisa, kartografisanje
c. search поиск по горизонталям — traganje po horizontalama
contract ['kɔn'trækt] контракт — ugovor
c. bulk inclusive tour массовая перевозка „инклюзив тур“ по контракту — prevoz grupe „inkluziv tur“ po ugovoru
c. of carriage контракт на перевозку — ugovor o prevozu
contraction [kən'trækʃən] сужение — sužavanje
contrail [kən'treil] кондензационный след — tragovi kondenzacije
control [kən'troul] управление — komanda; kontrola, upravljanje, podešavanje
c. area район контроля воздушного движения — kontrolisana oblast
c. board пульт управления — komandni pult, komandna ploča
c. cable трос управления — čelično uže komande (leta)
c. column штурвальная колонка — komandna palica
c. console пульт управления — komandni pult, komandni stalak
c. displacement отклонение поверхности управления — otklon komandne površine
c. feel „чувство“ органов управления — veštački osećaj opterećenja na komandama leta
c. lock стопор рулей — osigurač komandnih površina

c. moment управляющий момент — upravjački momenat
c. panel щиток управления — komandna tabla, uređaj
c. pedestal центральный пульт управления — komandni pult
c. rod тяга системы управления — spojna šipka sistema komandi
c. stick штурвальная колонка — komandna palica
c. surface поверхность управления — komandna površina
c. time (of fire) время локализации (пожара) — vreme lokalizacije (požara)
c. tower диспетчерская вышка — kontrolni toranj
adaptive c. управление с самонаведением — komanda sa samovođenjem, samopodešavanjem
aerodrome c. диспетчерская служба аэродрома — aerodromska kontrola letenja
aileron c. управление элеронами — komanda krilaca
aircraft c.-s система управления самолетом — sistem komandi aviona
approach c. управление заходом на посадку — prilazna kontrola letenja
assisted c. сервоуправление — sistem komandi sa servo uređajima
bank c. управление креном — komanda nagiba
cabin pressure c. регулирование давления в кабине — podešavanje pritiska u kabini
cabin temperature c. регулирование температуры в кабине — podešavanje temperature u kabini
directional c. управление по курсу — komanda pravca
elevator c. управление рулем высоты — komanda krmila visine
engine c. управление двигателем — komanda motora
fire c. управление запуском ракеты — komande za lansiranje rakete; upravljanje vatrom
flight c.-s система управления самолетом — komande leta aviona
guidance c. наведение — vođenje

hydraulic power c. бустерное управление — pokretanje komandi pomoću hidrauličnih pokretača
manual c. ручное управление — ručno komandovanje; ručno upravljanje
overspeed c. ограничитель числа оборотов — ograničivač broja obrtaja
primary c. основной орган управления — osnovna komanda
radar c. радиолокационное наведение — vođenje pomoću radara
remote c. дистанционное управление — daljinsko upravljanje
rudder c. управление рулем направления — komanda krmila pravca
servo c.-s сервоуправление — komanda sa servopokretačima
throttle c. сектор газа — komanda gasa
trim-tab c. управление триммером — komanda trimera
controllability [kən'troulə'biliti] управляемость — upravljivost
controllable [kən'trouləbl] управляемый — upravljiv
c. pitch propeller воздушный винт изменяемого шага — elisa sa promenljivim korakom
controlled [kən'trəuld] контролируемый — kontrolisan
c. airspace контролируемое возд. пространство — kontrolisan vazdušni prostor
c. area диспетчерская область — kontrolisana oblast
c. spin управляемый штопор — kontrolisan kovit
controller [kən'troulə] пульт управления; авиадиспетчер — komandni uređaj; kontrolor letenja
air traffic c. авиадиспетчер — kontrolor letenja
automatic c. автоматический регулятор — automatski regulator
cabin pressure c. регулятор давления в кабине — regulator pritiska u kabini
flight c. пульт управления автопилотом — komandni uređaj autopilota

pressure c. регулятор давления — regulator pritiska
temperature c. терморегулятор — regulator temperature
convergent [kən've:dʒənt] сужающийся — konvergentan, sužavajući
c.-divergent nozzle сверхзвуковое сопло (Лавала) — konvergentno-divergentni mlaznik (De-Laval-ov)
c. nozzle сужающееся сопло — konvergentni (sužavajući) mlaznik
conversion [kən've:ʃən] конверсия — konverzija
c. kit комплект для доработки — komplet delova za modifikaciju
converter [kən've:tə] преобразователь — pretvarač
conveyance [kən'veiəns] перевозка — prevoz
c. charge сбор на авиаперевозки — naknada za prevoz
c. rate тариф на авиаперевозки — prevozna tarifa
conveyer [kən'veiə] конвейер — konvejer, trakasti transporter
cargo c. грузовой конвейер — konvejer za teret
luggage c. багажный конвейер — konvejer za prtljag
cool [ku:l] охлаждать — hladan, hladiti
coolant ['ku:lənt] охлаждающий состав — sredstvo za hlađenje
cooler ['ku:lə] радиатор — hladnjak
air c. воздушный радиатор — hladnjak vazduha
oil c. маслорадиатор — hladnjak ulja
cooling [ku:liŋ] охлаждение — hlađenje
c. air inlet вход охлаждающего воздуха — ulaz vazduha za hlađenje
c. air modulating valve регулятор расхода охлаждающего воздуха — modulacioni ventil hladnog vazduha
c. air outlet выход охлаждающего воздуха — izlaz vazduha za hlađenje
c. fan вентилятор охлаждающего воздуха — ventilator za hlađenje
c. fin охлаждающее ребро — rebro za hlađenje

c. system система охлаждения — sistem za hladenje

engine c. охлаждение двигателя — hladenje motora

equipment c. охлаждение оборудования — hladenje opreme

fan c. вентиляторное охлаждение — hladenje ventilatorom

forced c. принудительное охлаждение — prinudno hladenje

coordinate [kou'ɔ:dineit] координата — koordinata

Cartesian c.-s прямоугольная (Декартова) система координат — pravougaoni (Dekartov) koordinatni sistem

polar c.-s полярная система координат — polarni koordinatni sistem

rectangular c.-s прямоугольная система координат — pravougaoni koordinatni sistem

space c. пространственная координата — prostorna koordinata

time c. координата времени — koordinata vremena

cord [kɔ:d] шнур, стrop, канат — gajtan, kanap, konopac

extension c. удлинительный шнур — produžni gajtan

rigging c. подвесный трос (стропы) — padobransko uže

rip c. вытяжной трос (парашюта) — uže za otvaranje padobrana

tyre c. шинный корд — platno automobilske gume

cordline [kɔ:d laɪn] шнур, трос, одножильный провод — konopac, uže, jednožilni provodnik

core [kɔ:] средняя часть, ядро — srednji deo, jezgro

honeycomb c. сотовой заполнитель — ispun a obliku saća

correction [kɔ'rekʃən] поправка, коррекция — popravka, korekcija

altimeter c. поправка к показаниям высотомера — korekcija visinomera

compass c. компасная поправка — korekcija kompasa

course c. курсовая поправка — korekcija kursa

temperature c. температурная поправка — temperaturna korekcija

corridor ['kɔridɔ:] коридор — koridor, prolaz

c. assignment выделение воздушного коридора — dodeljivanje vazdušnog koridora

air c. воздушный коридор — vazdušni koridor

corrosion [kə'rouzən] коррозия — korozija

c. fatigue усталостная коррозия — korozija usled zamora

exfoliation c. листовая коррозия — lisnata korozija

corrugated ['kɔrʒeidit] гофрированный, волнистый — talasast, nabogan

cost [kɔst] стоимость — cena

c. improvement program программа снижения стоимости — program za smanjenje troškova

development c. стоимость разработки — cena razvoja

maintenance c. стоимость техн. обслуживания — cena tehničkog održavanja

operating c. эксплуатационная стоимость — operativni troškovi

passenger-kilometre c. стоимость пассажиро-километра — cena putničkog kilometra

cott [kɔt] палец резиновой перчатки — gumena (hirurška) navlaka za prst

cotter pin v. split pin

countdown ['kauntaun] счет времени готовности — odbrojavanje

counter ['kauntə] счетчик — brojač; šalter

check-in c. стойка регистрации пассажиров — šalter za prijavu putnika na odlet

digital c. цифровой счетчик — digitalni brojač

counteraction ['kauntə'rekʃən] противодействие — protivdejstvo

counterattack ['kauntə'retæk] контратака — protivnapad

counterbalance ['kauntə'bæləns] контрбалансир — protivteg

counterbore [kauntə'bɔ:] отверстие, обработанное разверткой — otvor dobijen razvrtanjem

counterclockwise ['kauntə'klɔkwaɪz] против часовой стрелки — suprotno od kretanja kazaljke na satu

counterinsurgency ['kauntə in'sɔ:dʒənsi] противопартизанский (о самолете) — protivustanički (avion)

countermeasure ['kauntə'meʒə] противодействие — protivmera

radar c. радиолокационное противодействие — ometanje radara

radio c. радиопротиводействие — izazivanje radio-smetnji; elektronsko ometanje

c. homing самонаведение на источник радиопомех — samovođenje na izvor elektronskih smetnji

counterpart personnel [kauntəpa:t] параллельно участвующий персонал — osoblje koje paralelno učestvuje u radu

counterpressure ['kauntə'prefə] противодействие — protivpritisak

counterradar missile ['kauntə'reidə'misail] противорадиолокационная ракета — protivradarska raketa

countersink [kauntə'sɪŋk] зенковать — upuštati

c. cutter зенковка — alat za upuštanje

countertrades ['kauntətreɪdz] антипасаты — antipasati

counterweight ['kauntə'weɪt] противовес — protivteg

coupler ['kɔplə] блок связи — uređaj za vezu (povezivanje)

approach c. блок связи автопилота с системой захода на посадку — uređaj za vezu autopilota sa sistemom za prilaženje

autopilot c. блок связи авропилота — uređaj za vezu autopilota

coupling ['kɔplɪŋ] муфта; соединение — priključak; spoj

adapter c. переходная муфта — adapter

flexible c. гибкое соединение — elastična veza

hydraulic c. гидромуфта — hidraulički priključak

quick disconnect c. быстроразъемное соединение — priključak za brzo razdvajanje

coupon ['ku:pən] образец для испытания — epruveta, uzorak za ispitivanje materijala

course [kɔ:s] курс, направление — kurs; zadati putni ugao

c. correction поправка к компасному курсу — popravka kursa

c. indicator указатель курса — pokazivač kursa

c. plotting прокладка маршрута — određivanje kursa

c. selector курсозадатчик — birač kursa

c. transmitter датчик курса — davač kursa

beacon c. курс по радиомаяку — kurs po radio faru

compass c. компасный курс — kompasni kurs

great circle c. ортодромия — ortodroma

inbound c. курс на приводной маяк — kurs ka faru; u doletu

localizer c. направление полета по курсовому маяку — kurs po lokalajzeru, snopu pravca

outbound c. курс от приводного маяка — kurs od fara; u odletu

cover ['kʌve] крышка; укрытие — poklopac; zaklon

cloud c. облачность — oblačnost

engine c. чехол двигателя — pokrivač motora

pitot c. чехол приемника — zaštitna navlaka pito-cevi

coverage ['kʌvərɪdʒ] радиус действия; зона сканирования — rejon dejstva; zona skaniranja

radar c. зона действия радиолокатора — zona dejstva radara

covering ['kʌvərɪŋ] обшивка; покрытие — oplata; pokrivač

cloth c. полотняная обшивка — platnena presvlaka

corrugated c. гофрирования обшивка — oplata od talasastog lima

fabric c. videti cloth c.

metal c. металлическая обшивка — metalna oplata

plywood c. фанерная обшивка — oplata od drvene lepenke

wing c. обшивка крыла — oplata krila

cowling ['kaulin] капот, обтекатель — oplata, kapotaž

engine с. капот двигателя — obloga motora, motorski kapotaž
coxcomb whipping ['kɒksəʊm wɪpɪŋ] пути, ремни — oputa, gajtan za orletanje
crab [kræb] снос — zanošenje
c. angle угол сноса — ugao zanošenja
crack [kræk] трещина — prskotina
c. detector дефектоскоп — uređaj za otkrivanje prskotina
cradle [kreɪdl] опора — podupirač
craft [kra:ft] летательный аппарат — vazduhoplov
heavier than air с. летательный аппарат тяжелее воздуха — vazduhoplov teži od vazduha
lighter than air с. летательный аппарат легче воздуха — vazduhoplov lakši od vazduha
crane [kreɪn] кран — dizalica
cantilever с. консольный кран — konzolna dizalica
column с. башенный кран — stubna dizalica
floating с. плавучий кран — plovna dizalica
gantry с. козловый, порталный кран — portalna dizalica
jib с. кран-укосина — konzolna dizalica
truck-mounted с. автокран — auto-dizalica
crank [kræŋk] прокручивать (двигатель) — okretati motor bez paljenja, na hladno
crankcase ['kræŋkeɪs] картер — karter motora
crankshaft ['kræŋkʃa:ft] коленчатый вал — radilica
crash [kræʃ] авария, поломка — udes, lom
c. helmet защитный шлем — zaštitna kaciga
crashproof ['kræʃpru:f] небьющийся — nelomljiv
crazing ['kreɪzɪŋ] образование волоконных трещин — pojava sitnih prskotina
creative fare [kri'eɪtɪv fɛə] поощрительный тариф — stimulativna tarifa

creeping ['kri:piŋ] сползание (рычага) с заданного положения — neželjeno klizanje (ručice) sa određenog položaja
c. line search поиск змейкой — traganje zmijolikom putanjom
crested ['kresnt] серповидный — srpast, u obliku srpa
crevice ['krevis] трещина, щель — pukotina, prskotina
crew [kru:] экипаж — posada
airplane с. экипаж самолета — posada aviona
cabin с. летный обслуживающий персонал — kabinsko osoblje
ferrying с. экипаж перегонного самолета — posada za prelet aviona
ground с. команда наземного технического обслуживания — zemaljsko osoblje
maintenance с. команда технического обслуживания — osoblje za održavanje
relief с. сменный экипаж — posada za zamenu
crimping tool [krɪmpɪŋ tu:l] обжимные щипцы — alat za nabiranje; presa za rupučice
crop dusting [krɒp dastɪŋ] опыление — zaprašivanje poljoprivrednih kultura
cross [krɒs] скрещивать — ukrštati
c. bar поперечная линия огня — prečka prilaznog svetla
c. component поперечная составляющая — poprečna komponenta
c. feed кольцевание подачи топлива — unakrsno parajanje (gorivom)
c. feed valve кран кольцевания — slavina unakrsnog parajanja
c. member траверса — poprečni element (u strukturi)
c. section поперечное сечение — poprečni presjek
c. tie поперечная связь — poprečna veza
crosswind ['krɒswɛ:d] боковой ветер — bočni vetar
c. accountability поправка на боковой ветер — popravka na bočni vetar
c. component боковая составляющая аэродинамической силы ветра — komponenta bočnog vetra

c. landing посадка с боковым ветром — sletanje sa bočnim vetrom
c. leg отрезок полета между первым и вторым разворотами (при посадке) — krak kroz vetar (u aerodromskom krugu)
c. take-off взлет с боковым ветром — poletanje sa bočnim vetrom
cruise [kru:z] лететь на крейсерском режиме — leteti na režimu krstarenja
c. climb набор высоты в крейсерском режиме — penjanje na režimu krstarenja
c. descent снижение в крейсерском режиме — poniranje na režimu krstarenja
economical с. полет на наиболее экономическом крейсерском режиме — let na ekonomičnom režimu krstarenja
long-range с. крейсерский полет на большое расстояние — režim krstarenja za veliki dolet
cruising ['kru:zɪŋ] крейсерский полет — krstarenje
c. power крейсерская мощность — snaga za krstarenje
cuff [kaf] манжета — manžeta
cumulative ['kju:mjələtɪv] совокупный — ukupni
c. failure rate суммарная частота отказов — ukupna učestanost otkaza (kvarova)
cumuliform ['kju:mjɪlɪfɔ:m] образование кучевых облаков — formiranje kumulusa
cumulocirrostratus ['kju:mjələ'sirov'streɪtəs] слоистые перисто — кучевые облака — kumulocirrostratus
cumulocirrus ['kju:mjələ'sirəs] перисто — кучевые облака — kumulocirrus
cumulonimbus ['kju:mjələ'nɪmbəs] ливневые облака — kumulonimbus
cumulostratus ['kju:mjələ'streɪtəs] слоисто — кучевые облака — cumulostratus
cumulus ['kju:mjələs] кучевые облака — kumulus
cup [kʌp] чашка; кольцо — čašica; prsten

sediment с. отстойник — taložnik
current ['kʌrənt] течение; поток — struja; tok
air с. воздушный поток — vazдушna struja
ascending с. восходящий поток — uspono strujanje
charging с. зарядный ток — struja punjenja
descending с. нисходящий поток — nispono strujanje
eddy с.-s вихревые токи — vihorne struje
electric с. электрический ток — električna energija
curing [kju:ərɪŋ] вулканизация, отверждение — vulkanizacija, otvrdnjavanje
curl [kɜ:l] закручивать — uvrnuti, poviti
cursor ['kɜ:sər] указатель — pokazivač, indikator
curtain ['kɜ:tn] шторка — zavesa
curvature ['kɜ:vətʃə] кривизна — krivina
curve [kɜ:v] кривая; вираж — kriva; zaokret
adiabatic с. адиабата — adijabatska kriva
airplane polar с. поляра самолета — polara aviona
ballistic с. баллистическая кривая — balistička kriva
best-performance с. оптимальная кривая — optimalna kriva
calibration с. тарировочная кривая — kriva kalibraže
correction с. кривая поправок — kriva popravke
flow с. кривая расхода — kriva protoka
performance с. кривая характеристики — kriva karakteristike
power с. кривая мощности — kriva snage
temperature с. температурная кривая — temperaturna kriva
thrust с. кривая тяги — kriva potiska
cushion ['kuʃən] подушка — jastuk
air с. воздушная подушка — vazдушni jastuk

cusp [kʌsp] верхушка, выступ — vrh, ispurčenje
customs ['kʌstəmz] таможенные пошлины — carina
c. airport таможенный аэропорт — carinski aerodrom
c. clearance таможенная очистка — carinjenje
c. examination таможенный осмотр — carinski pregled
cutoff ['kʌtɒf] выключение, остановка — isključivanje, zaustavljanje
c. date крайний срок — krajnji rok
emergency c. аварийное выключение — isključivanje u slučaju nužde
engine c. выключение двигателя — gašenje motora
fuel c. отсечка топлива — prekid dovoda goriva
cutout ['kʌtaut] вырез — izrez

cut tack [kʌt tæk] гвоздь с широкой шляпкой — kratak tapetarski ekser
cycle ['saɪkl] цикл — ciklus
duty c. рабочий цикл — radni ciklus
cylinder ['silɪndə] цилиндр — cilindar
c. barrel стакан цилиндра — košuljica cilindra
actuating c. силовой ц. — pokretački cilindar
brake c. тормозной ц. — cilindar kočnica
CO₂ c. баллон со сжатым углекислым газом — boca sa CO₂
compensating c. уравнивательный цилиндр — kompenzacioni cilindar
oxygen c. кислородный баллон — boca sa kiseonikom
steering c. силовой цилиндр управления — cilindar za upravljanje

D

daily ['deɪli] суточный, ежедневный — dnevni, svakodnevni
d. aircraft utilization суточное количество самолета — вылетов; боевое напряжение действий авиации за сутки — dnevno korišćenje aviona; naprezanje avijacije u toku 24 časa
d. inspection ежедневный осмотр — svakodnevni pregled
damage ['dæmɪdʒ] повреждение, повредить — oštećenje, oštetiti
d. control ликвидация последствий воздушного нападения — otklanjanje posledica vazdušnog napada; otklanjanje oštećenja
d. tolerant component безопасно разрушаемая компонента — deo koji bez opasnosti podnosi oštećenja
foreign object d. повреждение инородными предметами — oštećenje stranim telom

structural d. повреждение конструкции — oštećenje strukture
damp [dæmp] глушить; увлажнять, влажный — prigušivati, amortizovati; ovlažiti, vlažan
dampner ['dæmpə] демпфер, амортизатор — prigušivač, amortizer
hydraulic d. гидравлический демпфер — hidraulički prigušivač
liquid d. жидкостный амортизатор — amortizer sa tečnošću
shimmy d. демпфер шимми — prigušivač vibracije prednjeg točka
sound d. глушитель шума — prigušivač zvuka
vibration d. гаситель колебаний — prigušivač vibracija
damping ['dæmpɪŋ] демпфирование — prigušenje, amortizacija
control d. демпфирование колебаний в системе управления — prigušivanje vibracija u sistemu komandi

oscillation d. демпфирование колебаний — prigušivanje oscilacija
dampness ['dæmpnis] влажность — vlažnost
danger ['deɪndʒə] опасность — opasnost
dashboard ['dæʃbɔ:d] приборная доска — instrumentaska tabla
d. lighting подсвет приборной доски — osvetljenje instrumentaske table
dashpot ['dæʃpɔ:t] амортизатор — amortizer, prigušivač
data ['deɪtə] данные — podaci
d. link линия передачи данных — linija, kanal za prenošenje podataka
d. acquisition equipment аппаратура для приема данных — uređaj za prijem podataka
d. processing equipment аппаратура для обработки данных — uređaj za obradu podataka
datum ['deɪtəm] репер — reper; podatak
d. line опорная линия (отсчета) — osnovna linija
dazzle ['dæzl] слепящее действие — zaslepljivanje
dead [ded] отключенный, неподвижный — isključen, nepokretan
d. angle мертвый угол — mrtvi ugao
d. engine выключенный двигатель — zaustavljen motor
d. reckoning счисление пути — računska navigacija, navigacija pomoću proračunavanja puta
dead-beat ['ded'bi:t] аперриодический — aperiodičan
deadload capacity [dedləud kə'pæsiti] грузовая коммерческая вместимость — nosivost, kapacitet tereta
deaden ['dedn] заглушать — prigušiti
deadline ['dedlajn] крайний срок — krajnji rok
deacerate [di'eɪəreit] удалять воздух — uklanjati vazduh
deafen ['defn] звукоизоляция — zvučno izolovati
debarkation [,di:bə:'keɪʃən] высадка — iskrcavanje

debriefing [dɪbri:'fiŋ] разбор (полета) — analiza (leta)
debugging [di'bugɪŋ] устранение ошибок — otklanjanje kvarova
deburring [di'burɪŋ] удаление заусенцев — uklanjanje grubih tragova bušenja
decals ['dikəl] опознавательный знак (на самолете) — nalepnica, oznaka na avionu
decay [di'keɪ] затухание, спад — gašenje, opadanje
decelerate [di:'selə'reit] замедлять — usporavati
deceleration ['di:'selə'reiʃən] замедление — usporavanje
decelostat [di'seləustət] автомат торможения самолета — automatski uređaj za kočenje aviona
decision [di'si:ʒən] решение — odluka
d. height высота принятия решения (о посадке или уходе на повторный заход) — visina donošenja odluke (o sletanju ili produžavanju)
deck [dek] палуба — nivo, prostor, sprat
d. aircraft палубный летательный аппарат — palubni vazduhoplov
lower d. нижняя палуба — donji nivo, sprat
upper d. верхняя палуба — gornji nivo, sprat
declination ['deklɪ'neiʃən] склонение — deklinacija, odstupanje
magnetic d. магнитное склонение — magnetsko odstupanje
declutch ['di:'klʌʃ] выключать сцепление — isključiti kvačilo
decoder ['di:'kəʊdɜ] дешифратор — dešifратор, dekoder
decompression [,di:kəm'preʃən] падение давления — pad pritiska
decoy [di:'kɔɪ] ловушка, ложная цель — mama; lažni cilj
decrease ['di:kri:s] уменьшат — smanjiti
de-energize [,di:'enədʒaɪz] выключат, лишать напряжения — isključiti (napajanje)
defect [di:'fekt] неисправность, дефект — neispravnost, kvar
defense [di:'fens] оборона, защита — odbrana, zaštita

d. antimissile system система ПРО — sistem protivrakete odbrane
d. readiness condition уровень боевой готовности — stanje borbene gotovosti
deficiency [di'fifənsi] недостаточность — nedostatak
deflate [di'fleit] спускать (воздух) — ispustiti (vazduh)
deflection [di'flekʃən] отклонение, смещение — otklon, ugib, pomeranje
d. angle угол отклонения — ugaо otklona
d. assembly агрегат азимутальной наводки — sklop za azimutalno navođenje
d. channel канал горизонтальной наводки — kanal horizontalnog navođenja
d. of tire обжатие пневматика — ugib gume na točku
d. response динамическая деформация — dinamička deformacija
aileron d. отклонение элерона — otklon elerona
control d. отклонение органа управления — otklon komande
elevator d. отклонение руля высоты — otklon krmila visine
rudder d. отклонение руля направления — otklon krmila pravca
deflector [di'flektə] дефлектор — deflektor, skretač
jet d. отражатель реактивной струи — skretač mlaza
defogging [di'fəgɪŋ] предотвращение запотевания — sprečavanje zamagljivanja
deformation [difo:'meiʃən] деформация — deformacija, menjanje oblika
defroster [di'frostə] противобледнительное устройство — uređaj za odleđivanje
defruiter [di'fru:tər] подавитель несинхронных сигналов — prigušivač nesinhronih signala
defuelling [di'fju:əlɪŋ] слив топлива — ispuštanje goriva
defuze [di'fju:z] удалять взрыватель — ukloniti detonator
degreaser [di:'kri:sə] обезжиривающее вещество — sredstvo za odmaščivanje

degree [di'gri:] степень — stepen
dehydrator [di:'haidreit] осушитель — dehidrator, sušač
de-icer [di:'aisə] противобледнительное устройство — uređaj za odleđivanje
d. boot протектор противобледнительного устройства — obloga za odleđivanje
de-icing [di:'aisɪŋ] удаление льда — odleđivanje
d. fluid противобледнительная жидкость — tečnost za odleđivanje
d. vehicle машина для удаления льда — vozilo za razleđivanje aviona
delamination [di'læmineiʃən] расслоение — raslojavanje
delay [di'lei] выдержка времени, запаздывание — vremenski interval, zakašnjenje
delivery [di'livəri] подача, доставка — dovod, snabdevanje
d. connection штуцер подачи — priključak za paravanje
d. flight перегонный полет — let pri isporuci aviona
d. line нагнетательная линия — vod za paravanje
d. of ordnance пуск (ракет) — ispaljivanje (rakete)
d. pipe нагнетательная магистраль — cev za pritisak, cev za paravanje
d. pressure давление подачи — pritisak paravanja
delta wing ['deltə wiŋ] треугольное крыло — delta krilo
demand [di'ma:nd] спрос, требование — zahtev, potreba
d. oxygen equipment кислородное оборудование с прибором типа „легочный автомат“ — kiseonička oprema plućnog tipa
d. regulator кислородный прибор типа „легочный автомат“ — regulator protoka kiseonika plućnog tipa
demisting [di'mistiŋ] videti: defogging
demurrage charge [di'maridʒ tʃa:dʒ] демерредж, подлежалое — ležarina
densitometer ['densito'mi:tə] денситометр — merač gustine, densitometar
density ['densiti] плотность — gustina
d. altitude высота по плотности — visina po gustini

d. ratio относительная плотность — relativna gustina
air d. плотность воздуха — gustina vazduha
fuel d. удельный вес топлива — specifična težina goriva
specific d. удельная плотность — specifična gustina
traffic d. интенсивность движения — gustina saobraćaja
dent [dent] зуб, выбоина — zub, udubljenje
departure [di'pa:tʃə] отправление — polazak
d. message сообщение о вылете — obaveštenje o odletu
depegam [di'pɛgəm] график определения точки росы — dijagram za određivanje tačke rose
deplane [di'plein] производить выгрузку из самолета — istovarivati iz aviona
deplete [di'pli:t] стравливать (давление), исчерпывать запас — ispustiti (pritisak), potrošiti (zalihu)
deployment [di'ploimənt] раскрытие (парашюта) — otvaranje (padobrana)
deposít [di'pɔzit] осадок — talog
depot ['depou] склад — skladište
depreciation [di,prɪ:'ʃi:eiʃən] списание (имущества) — amortizacija, otpis
depression [di'presʃən] депрессия — depresija
depressurization [di'presʃəraizeiʃən] сброс давления — ispuštanje pritiska, dekompresija
depth [depθ] глубина — dubina
d. bomb противолодочная авиационная бомба — protivpodmornička avionska bomba
d. of rib длина нервюры — dužina rebra
d. of section высота сечения — visina preseka
derating [di:'reitiŋ] снижение мощности — smanjenje snage
derivative [di'rivətiv] вариант, модификация — varijanta, modifikacija
derivometer [di'riv'mitə] указатель сноса — indikator zanošenja
desalting kit [di'sɔltɪŋ kit] опреснитель — oprema za uklanjanje soli iz morske vode

descend [di'send] снижаться — ponirati
descent [di'sent] снижение — poniranje
d. lane курс снижения — kurs poniranja (u prilazuju)
d. path глиссада планирования — putanja poniranja
d. weather погода на маршруте снижения — vreme u zoni poniranja
descaling [disi:liŋ] удаление герметизации — skidanje zaptivne smese
design [di'zain] конструкция, проект — konstrukcija, projekat
d. airspeed расчетная воздушная скорость — projektovana brzina
d. cruising speed расчетная крейсерская скорость — projektovana brzina krstarenja
d. diving speed расчетная скорость пикирования — projektovana brzina obrušavanja
d. flap speed расчетная скорость полета с выпущенными закрылками — projektovana brzina leta sa izvučenim zakrilcima
d. landing weight расчетный посадочный вес — projektovana težina pri sletanju
d. rough airspeed расчетная скорость полета в неспокойном воздухе — projektovana brzina leta u turbulenciji
d. take-off weight расчетный взлетный вес — projektovana težina u poletanju
d. taxiing weight расчетный вес при рулении — projektovana težina za voženje
d. wheel load расчетная нагрузка на колесо — projektovano opterećenje po točku
designate ['dezigneit] обозначать — označiti, odrediti
designator ['dezigneitə] целеуказатель — obeleživač objekta dejstva
d. pod подвеска-целеуказатель — podvesnik za obeležavanje objekta dejstva
laser d. лазерный целеуказатель — laserski obeleživač objekta dejstva

destination [ˌdestiˈneɪʃən] пункт назначения — mesto opredeljenja
d. weather погода в пункте назначения — vreme u odredištu
destruction [disˈtrækʃən] разрушение — razaranje
d. test испытание на разрушение — ispitivanje na razaranje
d. zone зона разрушений — zona razaranja
detach [diˈtætʃ] отсоединять — odvojiti
detachable [diˈtætʃəbl̩] съемный — odvojiv
detection [diˈtekʃən] обнаружение — otkrivanje
ultrasonic d. ультразвуковой контроль — ispitivanje ultrazvukom
detector [diˈtektə] детектор — detektor, otkrivač
angle of attack d. датчик угла атаки — davač napadnog ugla
chip d. обнаружитель стружки — detektor strugotina
fire d. сигнализатор пожара — detektor požara
ice d. сигнализатор обледенения — detektor zaledivanja
smoke d. сигнализатор пожара — detektor požara (dima)
target d. система обнаружения цели — detektor cilja
detent [diˈtent] защелка, фиксатор — ograničivač, osigurač
deterioration [diˈtɪəriəˈreɪʃən] износ, ухудшение — trošenje, pogoršanje
determination [diˈtɛmɪˈneɪʃən] определение, расчет — određivanje, proračun
detonation [ˌdetauˈneɪʃən] детонация — detonacija
detour [ˈdiːtʊə] объезд — zaobilazak
detuning [diˈtjuːnɪŋ] расстройка — razdešavanje
development [diˈveləpmənt] развитие, разработка — razvoj, razrada
d. batch опытная партия — probna količina
d. center центр опытно-конструкторских работ — opitno-razvojni centar

canopy d. наполнение купола парашюта — punjenje kupole padobrana
deviation [ˌdiːviˈeɪʃən] девиация, склонение — devijacija, skretanje
d. card график девиации (компас) — tablica devijacije (kompasa)
device [diˈvaɪs] устройство, приспособление — uređaj, sredstvo, naprava
unit load d. контейнер — kontejner
dew [djuː] роса — rosa
d. point точка росы — tačka rose
dial [ˈdaɪəl] шкала, циферблат — skala, brojčanik
d. gauge стрелочный указатель — pokazivač sa skalom
d. indicator компаратор — komparator
diaphragm [ˈdaɪəfrəm] диафрагма, мембрана — dijafragma, membrana, oprna
blowout d. разрывная мембрана — sigurnosna membrana
safety d. предохранительная диафрагма — sigurnosna membrana
difference [ˈdɪfrəns] разность — razlika
differential [ˈdɪfəˈrenʃəl] перепад, разность — razlika; diferencijalan
d. ailerons элероны с дифференциальным отклонением — diferencijalna krilca
d. laser gyro дифференциальный лазерный гироскоп — diferencijalni laserski žiroskop
d. pressure перепад давления — razlika pritiska
d. rate дифференцированный тариф — diferencirana tarifa
d. relay дифференциальное реле — diferencijalni rele
diffuser [diˈfjuːzə] диффузор — difuzor
d. cone конус диффузора — konus difuzora
d. grid решетка диффузора — rešetka difuzora
d. guide vane направляющая лопатка диффузора — sprovodna lopatica difuzora

d. inlet входная часть диффузора — ulazni deo difuzora
d. ring кольцо диффузора — prsten difuzora
diffusion [diˈfjuːzən] диффузия — difuzija
digital [ˈdɪdʒɪtəl] цифровой — brojčani
d. computer вычислительная машина дискретного счета — digitalna računska mašina
d. counter цифровой счетчик — digitalni brojač
d. flight control цифровая система управления — digitalni sistem komandi leta
d. indicator цифровой индикатор — brojčani pokazivač
d. radar altimeter радиолокационный высотомер с цифровым отсчетом — radarski visinomer sa brojčanim očitavanjem
d. scan converter бортовой цифровой преобразователь развертки — avionski digitalni pretvarač skaniranja
digitizer [ˈdɪdʒitaɪzə] цифровой преобразователь — pretvarač grafičkih vrednosti u brojke
dihedral [daɪˈhiːdrəl] поперечное V — dijedar
d. angle угол поперечного V — ugao dijedra
dilute [daɪˈljuːt] разбавлять — razrediti
dilution [daɪˈluːʃən] разбавление — razredivanje
diluent [ˈdɪljuənt] растворитель — rastvarač
dimmer system система снижения интенсивности огня — sistem za smanjivanje intenziteta svetla
dim-out [diˈmaʊt] затемнение — zatamnjenje
dimple [ˈdɪmpl̩] штампованное гнездо для головки заклепки — presovano udubljenje za glavu zakivka
dimpling [ˈdɪmplɪŋ] штамповка гнезда для головки заклепки — presovanje (udubljenja za glavu zakivka)

dinghy [ˈdɪŋɡi] надувная спасительная лодка — pneumatski čamac za spasavanje
dipropellant [dɪprəˈpelənt] двухкомпонентное ракетное топливо — dvo-komponentno paketno gorivo
dipstick [ˈdɪpstɪk] измерительная линейка — štap za merenje (količine tečnosti)
oil d. масломерная линейка — štap za merenje količine ulja
direct [diˈrekt] направлять, управлять; непосредственный — usmeravati; upravljati; neposredan
d. air support непосредственная авиационная поддержка — neposredna avijacijska podrška
d. channel канал прямой связи — kanal neposredne veze
d. control непосредственное управление — neposredno komandovanje
d. current (DC) постоянный ток — jednosmerna struja
d. drive прямая передача — neposredni pogon
d. entry непосредственный вход в маршрут ожидания — neposredan ulazak u krug čekanja
d. guidance непосредственное наведение — neposredno vođenje
d. operating cost прямые эксплуатационные расходы — direktni operativni troškovi
d. reading непосредственный отчет — neposredno očitavanje
direction [diˈrekʃən] направление; наведение, управление — pravac; vođenje, upravljanje
d. center центр наведения — centar za vođenje
d. finder пеленгатор — radio-polukompas
d. indicator указатель курса — pokazivač kursa
directional [diˈrekʃənl̩] направленный — usmeren
d. beacon радиомаяк направленного действия — usmereni radio-far
d. beam направленный луч — usmereni snop
d. control управление по курсу — komandovanje po pravcu

d. gyroscope курсовой гироскоп — žiroskop pravca
d. loop направленная рамочная антенна — usmerena okvirna antena
d. rate направленный тариф — usmerena tarifa
d. warhead боевая часть направленного действия — kumulativna bojna glava
director [di'rektə] прибор управления — komandni uređaj
d. aircraft самолет наведения — avion za vođenje
d. bomber флагманский бомбардировщик — vodeći bombarder
flight d. командный пилотажно-навигационный прибор — komandni navigacioni uređaj
direct-reading [di'rekt-'ri:diŋ] с непосредственным отсчетом — sa neposrednim očitavanjem
dirigeable [di'ri:dʒibl] дирижабль — vazdušni brod
dirty configuration ['dɪti kənfigu'reiʃən] воздушное судно с выпущенными шасси и закрылками — avion sa izvučenim stajnim trapom i zakrlicima
disassemble ['dis'æsmbl] разбирать — rastaviti
disbond [disbɒnd] отклеивание — odlepljivanje
disc [disk] диск — disk
brake d. тормозной диск — disk kočnice
discharger [dis'tʃa:dʒə] разрядник — ispražnivač
static d. разрядник статического электричества — ispražnivač statičkog elektriciteta
disconnect ['diskɔ'nekt] разъем, разъединять — razdvojiti
discontinuity ['diskən'tinjuiti] разрыв — prekid
discrepancy [dis'krepnsi] дефект, несправность, расхождение — neispravnost, kvar, razilaženje
discriminating radar [dis'krimineitin'reidə] РЛС опознавания целей — radar za identifikaciju ciljeva
disembarkation [disemba:'keiʃən] высадка (с возд. судна) — iskrcavanje, izlazak iz aviona

disengage ['disin geidʒ] разъединять, выключать — odvojiti, isključiti
dish [diʃ] параболическая антенна — parabolična antena
discharge [dis'tʃa:dʒ] выход — pražnjenje; izlaz
d. guide vanes выходные направляющие лопатки — izlazne sprovodne lopatice
d. pressure давление на выпуске — pritisak na izlazu
disintegration [dis'inti'greiʃən] распад — raspadanje
dismantling [dis'mæntliŋ] разбор — rasklapanje
dispenser [dis'pensə] разбрасыватель — razbacivač, raspodeljivač
bomb d. разбрасыватель бомб — razbacivač bombeleta
mine d. разбрасыватель мин — razbacivač mina
dispersion [dis'pɜ:ʃən] рассредоточение — rasipanje, rasturanje
displacement [dis'pleismənt] смещение; отклонение; литраж (двигателя); производительность насоса — pomeranje; otklon, zapremina (motora); kapacitet pumpe
control d. отклонение органа управления — otklon komande
cylinder d. рабочий объем цилиндра — zapremina cilindra
negative d. отклонение руля высоты вниз — otklon krmila dubine na dole
positive d. отклонение руля высоты вверх — otklon krmila dubine na gore
display [dis'plei] индикация — indikacija, prikaz, prikazivač
d. board планшет воздушной обстановки — situacijska ploča
d. chart videti: **d. board**
d. unit индикатор — indikator, pokazivač, prikazivač
cathode ray tube d. электронно-лучевой индикатор — katodna cev, ekran
head-down d. (HDD) индикатор на приборной доске — prikazivač podataka na instrumentskoj ploči

head-level d. (HLD) индикатор на уровне головы — prikazivač podataka u visini glave
head-up d. (HUD) пилотажно-проекционный индикатор — prikazivač podataka na čedom staklu
moving map d. индикатор с подвижной картой — prikazivač sa pokretnom kartom
multifunction d. многорежимный индикатор — večnamenski prikazivač
radar d. индикатор РЛС — prikazivač radara
terrain-following d. индикатор для облета препятствий на местности — prikazivač za praćenje terena
disposable material [dis'pəuzəbl mə'tiəriəl] расходный материал — materijal za jednokratnu upotrebu
dissipation [disipeiʃən] рассеивание, потеря — rasipanje, gubitak
dissolve [di'zɒlv] растворять — rastvarati
distance ['distəns] расстояние — rastojanje
d. measuring equipment дальномерное оборудование — uređaj za merenje udaljenosti (DME)
d. measuring radar РЛС определения дальности — radar za merenje udaljenosti
acceleration d. длина разбега — dužina zaleta
braking d. тормозной путь — put kočenja
ground-run d. длина разбега или пробег — dužina zaleta ili protrčavanje posle sletanja
landing d. посадочная дистанция — dužina sletanja
distant ['distənt] дальний — dalek, udaljen
d. early warning radar РЛС дальнего обнаружения — radar dalekog otkrivanja
d. reading дистанционное считывание показаний — daljinsko očitavanje
distress [dis'tres] состояние опасности — stanje opasnosti
d. call сигнал бедствия — poziv u slučaju opasnosti

d. communication аварийная связь — veza u slučaju opasnosti
d. frequency аварийная частота — frekvencija za slučaj opasnosti
d. message сообщение о бедствии — obaveštenje o opasnosti
d. phase стадий бедствия — faza opasnosti
distorsion [dis'tɔ:ʃən] искривление — izobličenje, deformacija
distribution [di'stri'bju:ʃən] распределение — raspodela, razvođenje
d. box распределительный блок — razvodna kutija
distributor [dis'tribju:tə] распределитель — razvodnik
disturbance [dis'tɜ:bəns] повреждение — poremećaj
ditching ['di:tʃiŋ] вынужденная посадка на воду — prinudno sletanje na vodu
dive [daiv] пикирование — obrušavanje
d. angle угол пикирования — ugao obrušavanja
d. bomber пикирующий бомбардировщик — bombarder za obrušavanje
d. brake воздушный тормоз — aerodinamička kočnica
divergent [dai've:dʒənt] расширяющийся — divergentan, koji se širi
diversion [dai've:ʃən] изменение маршрута — promena rute
divider [di'vaidə] делитель; делительный циркуль — pregrada; delitelj; šestar prenosnik
division [di'viʒən] отдел, деление — odeljenje; podela
dock [dɒk] док (для ремонта самолета) — dok (za reživiju aviona)
dog-fight [dog'fait] ближний воздушный бой — bliska borba u vazдушном prostoru
dolly ['dɒli] тележка — kolica
baggage d. багажная тележка — kolica za prtljag
container d. тележка для контейнеров — kolica za kontejnere
pallet d. тележка для поддонов — kolica za palete
dome [daʊm] купол — kupola

radar d. (radome) обтекатель антенны радиолокатора — kupola radarske antene
domestic [dɔu'mestik] домашний — domaći
d. flight внутренний полет — domaći let, unutrašnji let
d. service внутреннее возд. сообщение — unutrašnji vazdušni saobraćaj
door [dɔ:] дверь, люк, дверца; сигнал от разрыва снаряда — vrata, vratanca, poklopac; signal od eksplozije granate na ekranu radara
d. jamb косяк — dovratak
access d. смотровой люк — prilazna vratanca
cargo d. грузовая дверь — vrata za teret
clamshell d. двухстворчатая дверь — dvokrilna vrata
concertina d. дверь-гармошка — harmonika vrata
entrance d. входная дверь — ulazna vrata
emergency d. аварийный люк — vrata za izlaz u slučaju nužde
landing gear d. створка ниши шасси — vrata otvora stajnog trapa
sliding d. сдвижная дверь — klizna vrata
dope [dɔup] аэролак; добавка (к топливу, к маслу) — aerolak (za platnene površine); dodatak gorivu ili mazivu
clear d. прозрачный лак — bezbojni lak za natezanje platna
fungicide d. лак-фунгисид — fungicidni lak
dorsal [dɔ:səl] расположенный на верхней части фюзеляжа — koji se nalazi na gornjem delu trupa
d. fin надфюзеляжный киль — ledni prelaz (vertikalnog gера)
d. turret турель на верхней части фюзеляжа — turela na gornjem delu trupa
dot [dɔt] отметка цели — odraz cilja
double [dabl] двойной — udvostručen, dvostruk
d. acting двойного действия — sa dvojnim dejstvom
d. deck двухпалубный самолет — avion sa kabinom u dva nivoa

d. decker биплан — dvokrilac
d. burner двухканальная топливная форсунка — brizgaljka sa dvojnim dovodom goriva
d. flow engine двухконтурный турбореактивный двигатель ДТРД — dvoprotokni mlazni motor
d. slotted flap двухщелевой закрылок — zakrilce sa dva prosera
doubler [dablɔ] накладка — ojačanje, ploča za ojačanje
finger d. накладка — ploča za ojačanje u obliku češlja
doublet ['dablit] диполь — dipol
dovetail [dɔvteil] соединение типа „ласточкин хвост” — spoj tipa lastin rep
dowel ['dauəl] шпонка, шип — klin
downdraft ['daun dra:ft] нисходящий поток воздуха — nispono strujanje
downlock ['daunlɔk] нижний замок шасси — donja brava (stajnog trapa)
downpour ['daunpɔ:] ливень — pljusak
downstream ['daunstri:m] вниз по потоку — niz struju
downtime [dauntaim] простой самолета — zadržavanje aviona na zemlji
downwash ['daunwɔ:] скос потока (вниз) — povijanje struje na dole
downwind ['daunwind] по ветру — niz vetar
d. leg отрезок полета между вторым и третьим разворотами (при посадке) — krak niz vetar (u aerodromskom krugu)
draft [dra:ft] струя воздуха; чертеж — strujanje vazduha; crtež
drag [dræg] лобовое сопротивление — čeoní otpor
d. acceleration отрицательное ускорение — negativno ubrzanje
d. brace расчалка — zatega
d. chute тормозной парашют — padobran za kočenje
d. coefficient коэффициент лобового сопротивления — koeficijent čeonog otpora
d. strut подкос крыла — upornica krila
d. wire диагональная расчалка — dijagonalna upornica (utega)

drain [drein] выпускать, дренаж — ispustiti, drenirati, ocediti
d. course дренажный слой — drenazni sloj
d. hole дренажное отверстие — drenazni otvor
d. line дренажная трубка — drenazni vod
d. plug пробка дренажного отверстия — čep drenaznog otvora
d. valve дренажный клапан — drenazni ventil
drawbar ['drɔba:] тяговой брус — kuka za vuču
d. pull сила тяги на крюке — vučna sila na kuki
drawing ['drɔ:ɪŋ] чертеж, рисунок — crtež
cut-away d. чертеж в разрезе — crtež u preseku
three-view d. чертеж в трех проекциях — crtež u tri dimenzije
drawstring ['drɔstriŋ] шнурок — gajtan za zatvaranje torbe povlačenjem
drift [drift] снос — zanošenje
d. angle угол сноса — ugao zanošenja
d. correction поправка на снос — popravka zbog vetra
d. meter измеритель угла сноса — merač zanošenja
drifting snow [driftiŋ snəu] метель — mećava
drill [dril] сверло, сверлить, практика, тренировка, дрель — burgija, bušiti, vežba, trening, bušilica
d. attachment насадок на дрель — nastavak za bušilicu
pilot d. сверло с направляющей цапфой — burgija sa vodičom
drilling [driliŋ] высверливание, отверстие — bušenje, kanal, otvor
drive [draiv] привод, передача — pogon (rotacioni)
d. the nails забивать — zakucavati (eksere)
d. the rivets клепать — zakivati (zakivke)
accessory d. привод вспомогательного агрегата — pogon agregata
angle d. угловая передача — prenos pod uglom

auxiliary d. вспомогательный привод — pomoćni pogon
bevel d. коническая зубчатая передача — prenos pomoću koničnih zupčanika
chain d. цепная передача — pogon pomoću lanca
electric d. электропривод — električni pogon
gear d. зубчатая передача — zupčanički prenos
hand d. ручной привод — ručni pogon
pneumatic d. пневмопривод — pneumatski pogon
pump d. привод насоса — pogon pumpe
worm d. червячный привод — pogon pomoću ruža
drizzle ['drizl] морось — sitna kiša
drogue ['drɔug] стабилизирующий или тормозной парашют; буксируемая мишень конус; ветровой конус — padobran za kočenje ili stabilizaciju; vučena meta-konus; konusni vetrokaz
drome [droun] беспилотный самолет, управляемая воздушная мишень; шум, гул — avion bez pilota, dirigovana vazdušna meta; šum, buka
droop [dru:p] отклонение вниз; висать — otklon na dole; visiti
drop [drɔp] падать, сбрасывать, спускаться — padati, izbacivati; spuštati
parachute d. сбрасывание грузов на парашютах; выброска парашютного десанта — izbacivanje tereta pomoću padobrana; padobranski desant
pressure d. падение давления — pad pritiska
temperature d. падение температуры — pad temperature
drum [drɔm] барабан — doboš
brake d. тормозной барабан — doboš kočnica
dry [drai] сухой — suv
d. bulb thermometer сухой термометр — suvi termometar
b. cell сухая батарея — suva baterija
d. fog сухой туман — suva magla
d. fuel твердое топливо — tvrdo gorivo

- d. haze** сухая дымка — suva čadavina
d. ice сухой лед — suvi led
d. lease аренда (возд. судна) без экипажа — iznajmljivanje (aviona) bez posade
d. power мощность двигателя без впрыска — snaga motora bez ubrizgavanja vode
d. weight сухой вес — težina bez tečnosti, suva težina
d. wood сухой лесоматериал — suva grada
drying tower ['draɪn 'taʊə] башня для просушки парашютов — toranj za sušenje nadobrana
dual [djuəl] двойной — udvojen
d. airway авиационная линия с двусторонним движением — vazdušni put sa dvosmernim saobraćajem
d. control двойное управление — udvojene komande
d. instruction time налет с инструктором — nalet sa instruktorom
d. wheels спаренные колеса — udvojeni točkovi
duct [dakt] трубопровод, труба, канал — vod, cev, kanal
air d. воздухопровод — vod vazduha
propulsion d. прямоточный воздушно-реактивный двигатель — pabojno mlazni motor, Lorin motor
pulse d. пульсирующий воздушно-реактивный двигатель — pulzirajući mlazni motor
ducted [daktid] расположенный в трубе или канале — smešten u vod (ili kanal)
d. fan engine турбовентиляторный двигатель; двухконтурный турбореактивный двигатель — turboventilatorski motor; mlazni motor sa kanalisanim ventilatorom
ductility [dak'tiliti] пластичность, ковкость — elastičnost, kovnost
dummy ['dʌmi] макет; ложный; учебный (о патроне) — maketa; lažni; školski (metak)
dump [dʌmp] сбрасывать; сливать
izbaciti, prazniti; skladište
d. valve клапан ускоренного слива — ventil za brzo ispuštanje

- dumping** ['dʌmpɪŋ] опорожнение, слив — ispuštanje, pražnjenje
emergency d. аварийное опорожнение — ispuštanje (goriva) u slučaju nužde
fuel d. слив топлива — pražnjenje goriva
pressure d. сброс давления — ispuštanje pritiska
duplex ['dju:pleks] двойной — dvojni
d. fuel nozzle двухканальная топливная форсунка — brizgaljka sa dvojnim dovodom goriva
duplex valve [dju:pleks vɔlv] двойной клапан — udvojen ventil
durability ['djuərəbiliti] выносливость, прочность — trajnost, izdržljivost
duration [dju:'reɪʃən] продолжительность — trajanje
flight d. продолжительность полета — trajanje leta
dust [dʌst] пыль — prašina
d. cap колпачок для защиты от пыли — poklopac za zaštitu od prašine
d. filter фильтр для очистки от пыли — filter za prašinu
duster ['dʌstə] самолет опыливатель — avion za zaprašivanje
dusting [dʌstɪŋ] опыление — zaprašivanje
aerial d. опыление с воздуха — zaprašivanje iz vazduha
duststorm ['dʌststɔ:m] песчаная буря — peščana oluja
dutch roll — videti: roll
duty ['dju:ti] служба, таможенные пошлины — dužnost, služba, carina
d. cycle рабочий цикл — radni ciklus
d. free не подлежащий обложению таможенной пошлиной — bescarinska roba
d. time служебное время — radno vreme
dwell time [dwel taim] время задержки — vreme zadržavanja, držanja
dye [dai] краситель, окрашивать — boja, bojiti
d. marker красящий маркер — boja za vodu (za slučaj prinudnog sletanja na vodu)

- d. penetrant inspection** капиллярно-цветной контроль — kontrola obojenim penetrantima
dynamic [dai'næmik] динамический — dinamički
d. air pressure динамическое давление — dinamički pritisak vazduha
d. balance динамическое равновесие — dinamička ravnoteža
d. checkout проверка в действии — provera u radu; dinamička provera
d. force динамическая сила — dinamička sila
d. head скоростный напор — dinamički pritisak

- d. lift** динамическая подъемная сила — dinamički uzgon
dynamics [dai'næmiks] динамика — dinamika
aeronautical d. аэродинамика — aerodinamika
aircraft d. аэродинамика самолета — aerodinamika aviona
flight d. динамика полета — dinamika leta
dynamometer [dainə'mɔmitə] динамометр — dinamometar
dynamotor [dainə'moutə] моторгенератор — motor-generator

E

- early** ['ɜ:li] ранний — rano; prvobitni; daleki
e. warning aircraft самолет дальнего радиолокационного обнаружения — avion opremljen radarom za rano otkrivanje
e. warning coverage зона дальнего радиолокационного обнаружения — zona ranog radarskog otkrivanja
e. warning radar РЛС дальнего обнаружения — radar za rano otkrivanje
earphone ['iəfoun] головной телефон — slušalice
earthing videti: bonding
eccentric [ik'sentrik] эксцентрический — ekscentričan
e. adjusting sleeve эксцентриковая регулировочная втулка — ekscentrična čaura za podešavanje
e. disc эксцентриковый диск — ekscentrična ploča
echelon ['eʃəlɒn] эшелон — nivo leta; ešelon
economy fare [i:kə'nɔmi feə] тариф экономического класса — tarifa ekonomske klase

- eddy** ['edi] вихрь; вихревое движение — vihor; vihorno strujanje
e. currents вихревые токи — vihorne struje
e. currents inspection токовихревой контроль — ispitivanje pomoću vihornih struja
edge [edʒ] кромка, ребро — ivica, rebro
e. finishing подшивка
края ткани — porubljivanje, obradivice, endlanje
blunt e. тупая кромка — tupa ivica
bottom e. нижняя кромка — donja ivica
leading e. передняя кромка, носок крыла — paradna ivica
raw e. невыверенная кромка — neobrađena ivica (tkanine)
trailing e. задняя кромка — izlazna ivica
effect ['i'fekt] влияние, эффект — uticaj, efekat
adverse e. неблагоприятное влияние — štetan uticaj
efficiency [i'fiʃənsi] производительность — efikasnost, uspešnost

e. curve кривая К.П.Д., кривая мощности — *kriva korisnog dejstva, kriva snage*
e. factor коэффициент полезного действия — *koeficijent korisnog dejstva*
overall e. общий К. П. Д. — *opšti koeficijent korisnog dejstva*
efflux [ˈɛflɒks] истечение, реактивная струя — *isticanje, mlaz*
effort [ˈɛfət] усилие, нагрузка — *napor, opterećenje*
effuser [ˈɛfjuːzə] расширяющееся сопло — *divergentni mlaznik*
egress [ˈiːgrɛs] выход — *izlaženje, napuštanje*
emergency e. аварийное покидание (самолета) — *napuštanje (aviona) u slučaju nužde*
ground e. покидание (самолета) на земле — *napuštanje aviona na zemlji*
in-flight e. покидание (самолета) в полете — *napuštanje aviona u letu*
eight [eɪt] восьмерка (фигура пилотажа) — *osmica (akrobacija)*
eject [iˈdʒekt] выбрасывать, катапультировать — *izbaciti, katarpultirati*
ejection [iˈdʒɛkʃən] выбрасывание, катапультирование — *izbacivanje, katarpultiranje*
e. escape покидание самолета катапультированием — *napuštanje aviona katarpultiranjem*
e. seat катапультируемое сидение — *sedište za katarpultiranje, izbacivo sedište*
elastic [iˈlæstɪk] упругий — *elastičan*
e. coupling упругая муфта — *elastična spojnica*
e. deformation упругая деформация — *elastična deformacija*
e. washer пружинная шайба — *elastična podloška*
elasticity [ˌelæsˈtɪsɪti] упругость, эластичность — *elastičnost*
elbow [ˈɛlbou] колено (трубы) — *koleno (cevi)*
swinging e. поворотное колено — *obrotno koleno*
electric (al) [iˈlektɪk-əl] электрический — *električni*

e. actuator электрический силовой привод — *električni pokretač*
e. booster pump электрический подкачивающий насос — *električna pomoćna pumpa*
e. control panel щиток управления электрооборудованием — *komandna tabla elektro opreme*
e. equipment электрооборудование — *elektro oprema*
e. fuel gauge электрический указатель количества топлива — *električni pokazivač količine goriva*
e. fuse box коробка плавких предохранителей — *kutija sa topljivim osiguračima*
e. loadmeter амперметр — *ampermetar*
e. power distribution распределение электроэнергии — *razvođenje električne energije*
e. spot welding электрическая точечная сварка — *električno tačkasto zavarivanje*
e. strain-gauge balance весы с электрическими тензиометрическими датчиками — *vaga sa električnim tenziometrijskim davačima*
e. tachometer электрический указатель оборотов — *električni obrtomer*
electronic [iˌlekˈtrɒnɪk] электронный — *elektronski*
e. air warning network система радиолокационного обнаружения и оповещения — *sistem radarskog otkrivanja i javljanja*
e. countermeasures радиопротиводействие — *elektronsko ometanje, protivdejstva*
e. deception радио обман, создание ложных целей на экране РЛС — *elektronsko ometanje, stvaranje lažnih ciljeva na radarskom ekranu*
e. temperature control system электронная система регулировки температуры — *elektronski sistem za regulisanje temperature*
e. warfare радиопротиводействие — *elektronska dejstva*
electronics [iˌlekˈtrɒnɪks] электроника — *elektronika*

airborne e. бортовая электронная аппаратура — *elektronska oprema vazduhoplova*
aviation e. авиационное электронное оборудование — *vazduhoplovna elektronska oprema*
electroplating [iˈlektroʊpleɪtɪŋ] гальванопластика — *galvanizacija*
electrostatic charge [iˈlektroʊstætɪk tʃɑːdʒ] электростатический заряд — *statički elektricitet*
element [ˈɛlɪmɛnt] элемент, составная часть; звено самолетов — *element, sastavni deo; par aviona*
atomizing e. распыливающий элемент — *raspršivač*
detecting e. датчик — *davač*
pressure sensitive e. датчик давления — *davač pritiska*
response e. датчик — *davač*
sensing e. датчик — *davač*
structural e. элемент конструкции — *strukturni deo*
elevation [ˌɛlɪˈveɪʃən] высота, угол места — *visina, mesni ugao*
e. angle угол места — *mesni ugao*
e. txis ось вертикальной наводки — *osa vertikalnog vodenja*
e. channel канал вертикальной наводки — *kanal vertikalnog vodenja*
elevator [ˈɛlɪveɪtə] руль высоты — *krmilo visine (krmilo dubine)*
e. booster гидроусилитель руля высоты — *servopokretač krmila visine*
e. cable трос руля высоты — *čelično uže (kabl) krmila visine*
e. control управление рулем высоты — *komanda krmila visine*
e. control rod тяга руля высоты — *šipka komande krmila visine*
e. counterweight противовес руля высоты — *teg za uravnoteženje krmila visine*
e. deflection отклонение руля высоты — *otklon krmila visine*
e. displacement отклонение руля высоты — *otklon krmila visine*
e. follow-up cable трос следящей системы руля высоты — *uže praćećeg sistema krmila visine*

e. push-pull rod пушпульная тяга руля высоты — *prenosna šipka krmila visine*
e. rod тяга руля высоты — *šipka komande krmila visine*
e. servomotor рулевая машинка руля высоты — *servopokretač krmila visine*
e. spring tab пружинный триммер руля высоты — *opružni trimer krmila visine*
e. tab триммер руля высоты — *trimer krmila visine*
e. torque tube трубчатый лонжерон руля высоты — *torziona cev krmila visine*
e. trimmer триммер руля высоты — *trimer krmila visine*
e. trim position indicator указатель отклонения триммера руля высоты — *pokazivač otklona trimera krmila visine*
e. trim tab триммер руля высоты — *trimer krmila visine*
elongation [ˌɪlɒŋ ɡeɪʃən] удлинение — *izduženje*
eluting [iˈluːtɪŋ] вымывание, смыв — *ispiranje*
embarkation [ˌɛmbɑːˈkeɪʃən] погрузка (на самолет) — *ukrcavanje (u avion)*
emergency [iˈmɛːdʒənsɪ] аварийный, чрезвычайное положение; запасный — *slučaj nužde, vanredna situacija; rezervni*
e. air system аварийная воздушная система — *vazdušni sistem za slučaj nužde*
e. escape аварийное покидание (самолета) — *napuštanje (aviona) u slučaju nužde*
e. exit аварийный люк — *izlaz u slučaju nužde*
e. kit аварийный набор — *komplet za slučaj nužde*
e. landing вынужденная посадка — *prinudno sletanje*
e. lighting аварийное освещение — *osvetljenje u slučaju nužde*
e. phase аварийная стадия — *faza opasnosti, faza uzbune*
e. transmitter аварийный передатчик — *predajnik za slučaj nužde*

emery cloth [ˈeməri klə:θ] наждак — šmirgl-platno, brusno platno
emigrant fare [ˈemigrant feə] тариф эмигрантов — emigrantska tarifa
empennage [ˈɛmpɛnɪdʒ] хвостовое оперение — repne površine
empty weight [ˈɛmpti weɪt] вес пустого самолета — težina praznog aviona
enamel [ɪˈnæməl] эмаль, эмалевая краска — emajl
enclosure [ɪnˈklouzə] оболочка — oмотаč
encoder [ɪnˈkɔudɛ] шифратор — uređaj za kodiranje
encompass [ɪnˈkɑmpəs] окружать — obuhvatiti
end [ɛnd] конец — završetak, kraj
e. float зазор в осевом направлении — krajnji zazor, aksijalni zazor
e. lights входные аэродромные огни — svetla kraja PSS
e. play осевой зазор — aksijalni zazor
e. unit узел — sklop
approach e. начало ВПП — početak PSS
flared e. расширяющийся конец — prošireni kraj (cevi)
runway e. начало или конец ВПП — početak ili završetak PSS
endorsement [ɪnˈdɔ:smənt] удостоверяющая запись — overa
endurance [ɪnˈdʒʊərəns] выносливость, срок службы — izdržljivost, trajanje leta, resurs
e. test испытание на выносливость — ispitivanje izdržljivosti
engine e. срок службы двигателя — resurs motora
flight e. продолжительность полета — trajanje leta
energize [ˈɛnɛdʒaɪz] запитывать — napajati
energy [ˈɛnɛdʒi] энергия — energija
available e. располагаемая энергия — raspoloživa energija
gravitation e. потенциальная энергия — potencijalna energija
kinetic e. кинетическая энергия — kinetička energija
potential e. потенциальная энергия — potencijalna energija

engage [ɪnˈɡeɪdʒ] вводить в зацепление, включать — spojiti, uključiti
engine [ˈɛndʒɪn] двигатель — motor
e. acceleration разгон двигателя — povećanje broja obrtaja motora
e. accessories вспомогательные агрегаты двигателя — motorski agregati
e. accessory drive привод вспомогательных агрегатов двигателя — pogon motorskih agregata
e. access panel крышка люка для доступа к двигателю — vratanca za prilaz motoru
e. analyzer прибор контроля системы зажигания двигателя — analizator paljenja
e. bulkhead противопожарная перегородка двигателя — protivpožarna pregrada motora, požarni zid
e. controls органы управления двигателем — motorske komande
e. cooling охлаждение двигателя — hlađenje motora
e. cover чехол для двигателя — zaštitna navlaka za motor
e. cowling капот двигателя — obloga motora (kapotaž)
e. cross-feed питание двигателя через магистраль кольцевания — unakrsno napajanje motora gorivom
e. cutoff выключение двигателя — prekid rada motora
e. cycle цикл работы двигателя — radni ciklus motora
e. displacement рабочий литраж двигателя — zapremina motora
e. driven accessories вспомогательные агрегаты с приводом от двигателя — agregati sa pogonom od motora
e. driven pump насос с приводом от двигателя — pumpa sa pogonom od motora
e. failure отказ двигателя — otkaz, kvar motora
e. fire warning system система сигнализации о возникновении пожара в двигателе — sistem za signalizaciju požara motora
e. ignition зажигание двигателя — sistem paljenja na motoru

e. indicators приборы контроля работы двигателя — motorski instrumenti
e. installation установка двигателя — postavljanje motora
e. intake воздухозаборник двигателя — uvodnik vazduha motora
e. life срок службы двигателя — resurs motora
e. log book паспорт двигателя — motorska knjiga, motorska isprava
e. mount рама двигателя — nosač motora
e. nacelle гондола двигателя — motorska gondola
e. overhaul капитальный ремонт двигателя — generalna revizija motora
e. power мощность двигателя — snaga motora
e. pressure ratio (EPR) степень повышения давления в двигателе — stepen porasta pritiska u motoru
e. starting system система запуска двигателя — sistem za pokretanje motora
e. supercharger нагнетатель двигателя — motorski kompresor
e. tachometer указатель числа оборотов двигателя — obrtomer motora
e. test stand стенд для испытания двигателей — motorski probni sto
e. thrust тяга двигателя — potisak motora
e. trouble дефект двигателя — kvar motora
e. warm-up прогревание двигателя — zagrevanje motora
aeropulse e. — videti: **pulsejet e.**
aft-fan e. турбовентиляторный двигатель с задним расположением вентилятора — ventilatorski motor sa zadnjim ventilatorom
air-cooled e. двигатель с воздушным охлаждением — motor sa vazдушним hlađenjem
aircraft e. авиационный двигатель — avionski motor
aircraft rocket e. авиационный ракетный двигатель — avionski raketni motor
airplane e. авиационный двигатель — avionski motor

altitude e. высотный двигатель — visinski motor
axial-flow e. двигатель с осевым компрессором — motor sa aksijalnim kompresorom
bare e. videti: **basic e.**
basic e. собственно двигатель (без агрегатов) — motor bez agregata
booster e. двигатель ускорителя — pomoćni motor
boxer e. двигатель с противолежщими цилиндрами — bokser, motor sa naspramno postavljenim cilindrima
broad arrow e. W — образный двигатель — motor oblika W
buried e. утопленный (в крыло или фюзеляж) двигатель — motor ugrađen u krilo ili trup
bypass e. двухконтурный турбореактивный двигатель — dvostrujni mlazni motor
carburettor e. карбюраторный двигатель — karburatorski motor
centrifugal-flow e. реактивный двигатель с центробежным компрессором — motor s centrifugalnim kompresorom
commercial e. двигатель для гражданских самолетов — motor za civilne avione
compound e. поршевой двигатель с турбокомпрессором — klipni motor sa turbokompresorom
conk-out e. заглохший двигатель — zagušen motor
constant-speed e. двигатель с постоянным числом оборотов — motor sa stalnim brojem obrtaja
dead e. выключенный двигатель — zaustavljen motor
deflected-jet e. реактивный двигатель с поворотным соплом — mlazni motor sa pokretnim mlaznikom
direct drive e. безредукторный двигатель — motor bez reduktora
direct-injection e. двигатель с непосредственным впрыском — motor sa neposrednim ubrizgavanjem
double-flow e. двухконтурный турбореактивный двигатель — dvoprotočni mlazni motor

double-spool e. двигатель с двухкаскадным компрессором — mlazni motor sa dvojnim kompresorom
ducted-fan jet e. турбовентиляторный двигатель — mlazni motor sa kanalisanim ventilatorom
fanjet e. турбовентиляторный двигатель (ТВЛД) — ventilatorski mlazni motor
four cycle e. четырехтактный двигатель — četvorotaktni motor
free-turbine e. ТВД с двумя раздельными турбинами — turboelisni motor sa dve odvojene turbine
front-fan e. турбовентиляторный двигатель с передним расположением вентилятора — ventilatorski mlazni motor sa prednjim ventilatorom
fuel-injection e. двигатель с впрыском топлива — motor sa ubrizgavanjem goriva
gasoline e. бензиновый двигатель — benzinski motor
impulse-duct e. videti: **pulsejet e.**
inboard e. внутренний (ближайший фюзеляжу) двигатель — unutrašnji (bliži trupu) motor
inhibited e. законсервированный двигатель — konzervirani motor
intermittent-cycle e. videti: **pulsejet e.**
intermittent jet e. videti: **pulsejet e.**
internal combustion e. двигатель внутреннего сгорания — motor sa unutrašnjim sagorevanjem
jet e. реактивный двигатель — mlazni motor
jet-prop e. videti: **propjet e.**
lifting e. подъемный двигатель — uzgonski motor
lift-cruise e. подъемно-маршевый двигатель — motor za penjanje i krstarenje (uzgonsko-pogonski motor)
liftjet e. подъемный реактивный двигатель — uzgonski mlazni motor
lift-thrust e. двигатель создания тяги в вертикальном и горизонтальном полете — uzgonsko-pogonski motor
liquid cooled e. двигатель жидкостного охлаждения — motor sa hladenjem tečnošću

liquid-fuel rocket e. жидкостный ракетный двигатель — raketni motor sa tečnim gorivom
liquid-propellant rocket e. videti: **liquid-fuel rocket e.**
low consumption e. двигатель с малым расходом топлива — motor sa malom potrošnjom goriva
multichamber rocket e. многокамерный ракетный двигатель — raketni motor sa više komora
outboard e. наружный (наиболее удаленный от фюзеляжа) двигатель — spoljni (najudaljeniji od trupa) motor
piston e. поршевой двигатель — klipni motor
plasma e. плазменный двигатель — plazma motor
podded e. videti: **pod-mounted e.**
pod-mounted e. двигатель, установленный в отдельной гондоле — motor ugrađen u posebnu gondolu na konzoli (pilonu)
propfan e. винто-вентиляторный двигатель — elisno-ventilatorski motor
propjet e. турбовинтовой двигатель (ТВД) — elisno-mlazni motor
propulsion e. маршевый двигатель (самолета с вертикальным взлетом и посадкой) — pogonski motor (aviona sa vertikalnim poletanjem)
pulsejet e. пульсирующий воздушно-реактивный двигатель (ПуВРД) — pulzirajući mlazni motor, pulso-mlazni motor
pure-lift e. подъемный двигатель — uzgonski motor
radial e. звездообразный двигатель — klipni zvezdasti motor
ram e. videti **ramjet e.**
ramjet e. прямоточный воздушно-реактивный двигатель (ПВРД) — nabojno mlazni motor, Loren motor
reciprocating e. поршевой двигатель — klipni motor
reheat e. двигатель с форсажной камерой — mlazni motor sa naknadnim sagorevanjem
resojet e. пульсирующий воздушно-реактивный двигатель (ПуВРД)

— pulzirajući mlazni motor
rocket e. ракетный двигатель — raketni motor
rotary e. ротативный двигатель — rotativni, motor (sa nepokretnom radiicom i pokretnim biokom)
row e. рядный двигатель — redni motor
short-stroke e. двигатель с коротким ходом поршня — motor sa kratkim hodom klipa
shut-down e. выключенный двигатель — ugašeni motor
solid propellant rocket e. ракетный двигатель твердого топлива, РДТТ — raketni motor sa čvrstim gorivom
spare e. запасной двигатель — rezervni motor
split-compressor e. двигатель с двухкаскадным компрессором — mlazni motor sa dvojnim kompresorom
straight-line e. однорядный двигатель — jednoredni motor
subsonic ramjet e. дозвуковой прямоточный воздушно-реактивный двигатель — podzvučni nabojno-mlazni motor
supercharged e. двигатель с нагнетателем — motor sa kompresorom
supersonic ramjet e. сверхзвуковой прямоточный воздушно-реактивный двигатель — nadzvučni nabojno-mlazni motor
tip-jet e. реактивный двигатель на конце лопасти — mlazni motor na vrhu potraga (helikoptera)
turbofan e. турбовентиляторный двигатель, ТВЛД — ventilatorski mlazni motor
turbojet e. турбореактивный двигатель, ТРД — mlazni motor
turboprop e. турбовинтовой, двигатель, ТВД — turboelisni motor, elisno mlaznimotor
turbosupercharged e. поршневой двигатель с турбокомпрессором — klipni motor sa turbokompresorom
two-spool e. двигатель с двухкаскадным компрессором — mlazni motor sa dvojnim kompresorom
two-stroke e. двухтактный двигатель — dvotaktni motor

ungeared e. двигатель без редуктора — motor bez reduktora
unsupercharged e. двигатель без нагнетателя — motor bez kompresora
variable-stroke e. двигатель с переменной длиной хода поршня — motor sa promenljivim hodom klipa
warm e. прогретый двигатель — zagrejan motor
enrich [in'ritʃ] обогащать (смесь) — obogatiti (smešu)
enrichment [in'ritʃmənt] обогащение (смеси) — obogaćivanje (smeše)
en route [a:n'ru:t] на маршруте — na putu, na liniji
entrance ['entrəns] вход — ulaz
e. bucket направляющая лопатка на входе — ulazna sprovodna lopatica
e. stairway входной трап — stepenice za ulaz putnika
cabin e. вход в кабину — ulaz u kabinu
passenger e. вход для пассажиров — ulaz za putnike
entry ['entri] вход — ulaz
e. fix контрольная точка входа — kontrolna tačka ulaza
e. point точка входа — tačka ulaska
e. vanes направляющие лопатки на входе — ulazne sprovodne lopatice
direct e. прямой вход в зону ожидания — direktan ulaz (u krug čekanja)
offset e. смещенный вход в зону ожидания — ulaz sa strane (u krug čekanja)
parallel e. параллельный вход в зону ожидания — paralelan ulaz (u krug čekanja)
teardrop e. каплеобразный вход в зону ожидания — kapljast ulaz (u krug čekanja)
envelope ['inveləp] область, режим действия — oblast, režim rada
environment [in'vaiərnmeənt] условия окружающей среды — okolina, sredina
atmospheric e. атмосферные условия — atmosferski uslovi
ground e. наземные условия — uslovi na zemlji

equalizer [ˈikwəːlaɪzə] компенсатор — kompenzator
equipment [ˈiːkwɪpmənt] оборудование — oprema
e. bay отсек оборудования — prostor za opremu
e. list перечень оборудования — spisak opreme
acquisition e. аппаратура обнаружения и захвата цели — oprema za otkrivanje i zahvatanje cilja
airborne e. бортовое оборудование — avionska oprema
auxiliary e. вспомогательное оборудование — pomoćna oprema
breathing e. кислородное оборудование — kiseonička oprema
cabin interior e. внутреннее оборудование кабины — unutrašnja oprema kabine
calibration e. аппаратура для калибровки — oprema za kalibrisanje
checkout e. контрольно — испытательная аппаратура — oprema za ispitivanje
communication e. связанное оборудование — oprema za vezu
defuelling e. оборудование для слива топлива — oprema za pražnjenje goriva
demand oxygen e. кислородное оборудование с автоматической подачей кислорода — kiseonička oprema sa automatskim regulisanjem protoka
distance-measuring e. дальномерная аппаратура — oprema za merenje udaljenosti
emergency e. аварийное оборудование — oprema za slučaj nužde
escape e. оборудование для покидания — oprema za napuštanje (aviona) u slučaju nužde
fire-fighting e. противопожарное оборудование — oprema za gašenje požara
fuelling e. топливозаправочное оборудование — oprema za punjenje goriva
ground e. наземное оборудование — zemaljska oprema

ground-support e. средства наземного обслуживания — oprema za osluživanje na zemlji
guidance e. аппаратура наведения — oprema za vodenje
loading e. погрузочное оборудование — oprema za utovar
navigation e. навигационное оборудование — oprema za navigaciju
optional e. оборудование предоставляемое по желанию заказчика — dopunska oprema po želji kupca
ramp e. перонное оборудование — oprema platforme
recovery e. аварийно-спасательное оборудование — oprema za podizanje oštećenog aviona
refuelling e. заправочное оборудование — oprema za punjenje gorivom
rescue e. спасательное оборудование — oprema za spasavanje
salvage e. спасательное оборудование — oprema za spasavanje
snow removal e. снегоуборочное оборудование — oprema za čišćenje snega
test e. испытательное оборудование — oprema za ispitivanje
tethering e. привязи — oprema za vezivanje, ankerisanje, aviona
tie-down e. крепежное оборудование — oprema za vezivanje aviona
towing e. буксировочное оборудование — oprema za vuču
weighing e. весы — vaga
equisignal [ˌiːkwɪˈsɪgnəl] равносигнальный — ravnosignalni
e. beacon равносигнальный радиомаяк — ravnosignalni far
e. zone равносигнальная зона — ravnosignalna zona
equivalent shaft horsepower эквивалентная мощность на валу — ekvivalentna snaga na osovine
erection [iˈrɛkʃən] сборка, монтаж — sastavljanje, postavljanje
eroded [iˈrɔːdɪd] эродированный, размывтый — istrošen usled protoka fluida
escape [isˈkeɪp] аварийное покидание самолета — napuštanje (aviona) u slučaju nužde

escape [isˈkeɪp] бежать, спастись — pobeći, spasti se
e. chute аварийно-спасательный трап — tobogan za napuštanje aviona
e. route маршрут эвакуации — put za evakuaciju (u slučaju požara)
e. slide аварийно-спасательный трап — tobogan za napuštanje aviona
estimated [ˈɛstɪmeɪtɪd] расчетный — predviđen
e. time of arrival расчетное время прибытия — predviđeno vreme dolaska
e. time of departure расчетное время вылета — predviđeno vreme polaska
etching [etʃɪŋ] травление — nagrizanje
evacuate [iˈvækjueɪt] откачивать — ispumavati (vazduh); isprazniti
evacuation slide [iˈvækjuːeɪʃən] надувной аварийный трап — tobogan za napuštanje aviona
evaluation [iˈvæljueɪʃən] оценка — procena
flight e. летное испытание — osena u letu
evaporation [iˈvæpəreɪʃən] испарение — isparavanje
evasive action [iˈveɪsɪv ˈækʃən] маневр уклонения — manevar izbegavanja
evolution [ˌiːvəˈluːʃən] маневр самолета в воздухе — manevar aviona u vazduhu
excess baggage [ikˈsɛs bæɡɪdʒ] багаж сверх нормы — višak prtljaga
excessive [ikˈsɛsɪv] избыточный — prekomeran
e. heat перегрев — pregrevanje
e. pressure избыточное давление — prekomerni pritisak
e. temperature перегрев — pregrevanje
exchanger [iksˈtʃeɪŋʒə] теплообменник — izmenjivač toplote
air-to-air heat e. воздушно-воздушный теплообменник — vazdušni izmenjivač toplote
heat e. теплообменник — izmenjivač toplote
primary heat e. первичный теплообменник — primarni izmenjivač toplote

secondary heat e. вторичный теплообменник — sekundarni izmenjivač toplote
excitation [ˌɛkʃɪˈteɪʃən] возбуждение — pobuđivanje
aerodynamic e. аэродинамическое возбуждение — aerodinamičko pobuđivanje
impulse e. импульсное возбуждение — impulsno pobuđivanje
excursion fare [iksˈkɜːʃən feɪ] экскурсионный тариф — izletnička tarifa
exercise [ˈɛksəsaɪz] тренировка — trenjaža
exfoliation [eksˌfɔːliˈeɪʃən] шелушение, расслоение — raslojavanje
e. corrosion листовая коррозия — listnata korozija
exhaust [igˈzɔːst] выхлопной; истечение — izduvni; isticanje
e. analyzer анализатор выхлопных газов — analizator izduvnih gasova
e. collector коллектор выхлопных газов — izduvni sabirnik
e. cone выхлопный конус — izduvni vod
e. gas реактивная струя — izduvni gas
e. gas stream струя выхлопных газов — mlaz izduvnih gasova
e. gas temperature температура выхлопных газов — temperatura izduvnih gasova
e. gas temperature indicator термометр выхлопных газов — termometar izduvnih gasova
e. gas velocity скорость истечения газов — brzina isticanja izduvnih gasova, brzina mlaza
e. manifold выхлопный патрубок — izduvna cev
e. nozzle реактивное сопло — mlaznik
e. pipe выхлопная труба — izduvna cev
e. port выхлопное отверстие — izduvni otvor
e. stack выхлопной патрубок — izduvna cev
e. stroke ход выхлопа — hod izduvanja
e. system выхлопная система — sistem za sprovođenje izduvnih gasova

e. valve выхлопной клапан — izduvni ventil

exit ['eksit] выход — izlaz

e. taxiway выводная рулежная дорожка — izlazna staza za voženje

emergency e. запасной (аварийный) выход — pomoćni izlaz, izlaz u slučaju nužde

expansion [iks'pænʃən] расширение — širenje

expedite ['ekspidait] ускорять, быстро выполнять — ubrzati izvršenje

expendable [iks'pendəbl] расходимый — potrošni, za jednokratnu upotrebu

expense [iks'pens] расход — trošak
e.-s per traffic unit расход на единицу перевозок — troškovi po jedinici prevoza

experimental [eks,peri'mentl] экспериментальный — eksperimentalni

expose [iks'pəuz] выставлять, подвергать действию — izložiti

extend [iks'tend] выпустить, выдвигать — izvući, ispustiti

extension [iks'tenʃən] удлинение, расширение — izvlačenje, širenje

e. handle удлинение — ručica za produženje, nastavak

e. light переносная лампа — prenosno svetlo

emergency e. аварийный выпуск (шасси) — izvlačenje (stajnog trapa) u slučaju nužde

flaps e. выпуск закрылков — izvlačenje zakrilaca

landing gear e. выпуск шасси — izvlačenje stajnog trapa

external [eks'tɜ:nl] внешний — spoljni

e. aileron крайняя секция элерона — spoljna sekcija krilca

e. air наружный воздух — spoljni vazduh

e. control телеуправление — daljinsko upravljanje

e. flap крайняя секция закрылка — spoljna sekcija zakrilca

e. leakage наружная утечка — spoljne curenje

e. power receptacle штепсельный разъем для подключения аэродромного источника питания — priključak spoljnog izvora napajanja

e. power source аэродромный источник питания — spoljni izvor napajanja

e. power supply аэродромный источник питания — spoljni izvor napajanja

e. pressure внешнее давление — spoljni pritisak

e. store наружная подвеска — podvesni teret

e. tank наружный топливный бак — spoljni rezervoar za gorivo

extinguisher [iks'tinguiʃə] огнетушитель — sprava za gašenje požara

extractor [iks'trækə] извлекающее приспособление — izvlakač

e. parachute парашют для вытягивания груза — padobran za izvlačenje tereta

extreme [iks'tri:m] крайний — krajnji, ekstremni

e. position крайнее положение — krajnji položaj

e. range наибольшая дальность полета — najveći dolet (domet)

extrusion [eks'tru:zən] профиль — profil (istisnut)

eye [ai] ушко — оксе, уšica

e. bolt болт с ушком — zavrtanj sa ušicom

e. piece окуляр — okular

e. terminal ушковой наконечник троса — završetak užeta sa ušicom

eyelet ['ailit] дырочка, ушко — rupica, ušica

F

fabric ['fæbrik] ткань; авиационная ткань — tkanina; avionsko platno

f. covered имеющий полотняную обшивку — presvučen platnom

f. covering полотняная обшивка — platnena oprata

aircraft f. авиационная ткань — avionsko platno

asbestos f. асбестовая ткань — azbestno platno

rubberized f. прорезиненная ткань — gumirano platno

fabricate [fæbrikeit] производить, изготовлять — proizvesti

face — blind [feis blaɪnd] предохранительный щиток — štitnik za lice

face seal [feis si:l] торцевое уплотнение — čeona zaptivka

facilitation [fæsilitaɪʃən] облегчения — olakšice

facility [fə'siliti] средство, оборудование — sredstvo, oprema

f. chart бортовая карта с перечислением оборудования авиационных линий — karta sa pregledom navigacionih sredstava

approach f.-ies посадочные средства — sredstva za prilaženje

maintenance f. средства технического обслуживания — oprema za održavanje; tehnička baza

navigational f.-ies наземное навигационное оборудование — zemaljska navigaciona oprema

rescue f.-ies средства спасения — sredstva za spasavanje

runway f.-ies оборудование ВПП — oprema PSS

facing ['feisiŋ] лицевая отделка — ušivanje oznaka i dekoracija, rever, manžeta

factor ['fæktə] коэффициент, фактор — koeficijent, faktor, činilac

passenger load f. коэффициент пассажирской загрузки — koeficijent korišćenja putničkih sedišta (kabine)

fading ['feidiŋ] фединг — feding

fail-safe ['feil'seif] прочный — siguran, pouzdan

failure ['feiljə] отказ — kvar

f. rate частота отказов — učestanost kvarova

f. report донесение о неисправности — izveštaj o neispravnosti

chance f. случайный отказ — slučajni kvar

dependent f. зависимый отказ — zavisni kvar

fatigue f. поломка вследствие усталости — kvar usled zamora materijala

operational f. эксплуатационный отказ — eksploatacioni kvar

fair [feə] снабжать обтекателем — zagladiti, zatvoriti aerodinamičkom oplatom

fairing ['feəriŋ] обтекатель, зализ — slivnik, aerodinamička oprata

engine f. обтекатель, двигателя — motorska obloga, kapotaž

fairlead ['feəli:d] направляющая — vodica

fall [fə:l] падение, снижение — pad, opadanje

f. of pressure падение давления — pad pritiska

f. of temperature падение температуры — pad temperature

free f. свободное падение — slobodan pad

false [fə:ls] ложный — lažni

f. alarm ложная тревога — lažna uzbuna

f. longeron ложный лонжерон — lažna (pomoćna) ramenjača

f. rib ложная нервюра — lažno (pomoćno) rebro

f. start неправильный запуск (старт) — neuspelo pokretanje motora

familiarization [fə'miljəraizeiʃən] ознакомление — upoznavanje

f. flight ознакомительный полет — let radi upoznavanja

fan [fæn] вентилятор — ventilator

f. engine турбовентиляторный двигатель — ventilatorski mlazni motor

f. marker верный маркерный маяк — lepezasti radio-marker

f. turbine турбина вентилятора — turbina ventilatora
axial-flow f. осевой вентилятор — aksijalni ventilator
centrifugal f. центробежный вентилятор — centrifugalni ventilator
cooling f. охлаждающий вентилятор — ventilator za hlajenje
ducted f. вентилятор в кольцевом обтекателе — kanalisani ventilator
gasper f. вентилятор индивидуальной вентиляции — ventilator voda za individualnu ventilaciju
single stage f. одноступенчатый вентилятор — jednostepeni ventilator
fanjet [fændzet] турбовентиляторный двигатель — ventilatorski mlazni motor
fare [feə] тариф — tarifa
economy f. тариф экономического класса — tarifa ekonomske klase
emigrant f. тариф эмигрантов — emigrantska tarifa
excursion f. экскурсионный тариф — izletnička tarifa
incentive f. поощрительный тариф — stimulativna tarifa
joint f. объединенный тариф — objedinjena tarifa
normal f. нормальный тариф — normalna tarifa
one way f. тариф „в одном направлении” — tarifa za putovanje u jednom pravcu
pilgrim f. тариф для паломников — tarifa za hodočasnike
promotional f. льготный тариф — stimulativna tarifa
through f. сквозной тариф — direktna tarifa
youth f. молодежный тариф — omladinska tarifa
fasten [ˈfa:sn] застегивать — zakopčati, pričvrstiti
fastener [ˈfa:snə] запор — корча
f. tape - hook ворсовая застежка — čičak traka sa kukicama
f. tape - pile ворсовая застежка — čičak traka sa vlaknima
f.-s крепежные детали — elementi za pričvršćenje

slide f. застежка-молния — potezno zatvarač
fastening [ˈfa:snɪŋ] крепление, соединение — pričvršćivanje, spajanje
fatal accident [ˈfeɪtl ˈæksɪdənt] катастрофа со смертельным исходом — katastrofa sa gubitkom života
fatality rate [fətæliti reɪt] коэффициент смертности от несчастных случаев — koeficijent smrtnosti pri udesima
fatigue [fəˈti:g] усталость (материала) — zamor (materijala)
f. crack усталостная трещина — prskotina usled zamora
f. failure поломка от усталости — lom usled zamora
f. limit предел усталости — granica zamora
f. resistance сопротивление усталости — otpornost na zamor
f. strength сопротивление усталости — čvrstoća na zamor
f. test испытание на усталость — ispitivanje na zamor
faucet [ˈfə:sɪt] водопроводный кран — slavina
fault [fə:lt] дефект, ошибка — kvar, greška
faultfinding [ˈfə:ltfaɪndɪŋ] обнаружение дефекта — otkrivanje kvara
faulty [ˈfə:lti] неисправный — неисправan
faying surfaces прилегающие поверхности — dodirne površine
feather [ˈfeðə] флюгировать винт — staviti elisu na jedrenje
feathering [ˈfeðərɪŋ] флюгирование винта — stavljanje elise na jedrenje
f. action циклическое изменение шага — promena koraka elise
f. button кнопка флюгирования винта — dugme prekidača za jedrenje elise
feature [ˈfi:tʃə] особенность — osobina, odlika
feed [fi:d] подача, питание — parajanje, snabdevanje, posmak
cross f. кольцевая система подачи топлива — unakrsno parajanje gorivom
gravity f. подача самолетом — parajanje slobodnim padom

feedback [ˈfi:dbæk] обратная связь — povratna sprega
feeder [ˈfi:də] питающий провод — napojni vod
f. airline местная авиационная линия — lokalna vazduhoplovna kompanija
feed-through [fi:d θru:] резиновое кольцо — gumeni prsten na prolazu provodnika kroz limove
feel [ˈfi:l] ощущение (органов управления) — osećaj (na komandama leta)
artificial f. искусственное воспроизведение усилий; автомат загрузки — veštački osećaj opterećenja komandi leta (uređaj za)
simulated f. — videti: **artificial f.**
feeler gauge [ˈfi:lə geɪdʒ] калиберный шуп — merni listić
felling [ˈfelɪŋ] запошивание меха — ušivanje, prošivanje krzna
felt [felt] войлок — филц
f. gasket войлочная прокладка — filcana zaptivka
f. wiper войлочный уплотнитель — filcani prsten-brisač
fence [fens] аэродинамическая перегородка — aerodinamička pregrada
louvered blast f. струеотбойный щит решетчатой конструкции — rešetkasti deflektor mlaza
portable blast f. передвижной аэродромный струеотбойный щит — prenosni aerodromski skretač mlaza
radar f. линия (рубезж) радиолокационного обнаружения — linija (granica) radarskog otkrivanja
stall f. аэродинамическая перегородка — aerodinamička pregrada
vaned blast f. каскадный струеотбойный щит — kaskadni deflektor mlaza
wing f. videti: **stall fence**
ferret [ˈferɪt] самолет дальнего радиолокационного обнаружения — avion za radarsko osmatranje u sistemu ranog otkrivanja
ferrule [ˈferu:l] обруч, муфта — prsten, čaura
ferry [ˈferi] перегонка самолетов — prelet aviona

f. crew экипаж перегоночного самолета — posada za prelet aviona
f. flight перегоночный перелет — prelet aviona
fiber [ˈfaɪbə] волокно — vlakno
f. optics волоконная оптика — stakleni (optički) provodnici, svetlovod
fiberglass [ˈfaɪbəglɑ:s] стекловолокно — stakleno vlakno
field [fi:ld] полевой; летное поле — polje; poljski aerodrom
f. aerodrome полевой аэродром — poljski aerodrom
f. artillery missile тактическая ракета — taktička raketa
f. coil катушка электромагнита — namotaj elektromagneta
f. elevation выота аэродрома над уровнем моря — nadmorska visina aerodroma
t. elevation pressure барометрическое давление на уровне аэродрома — barometarski pritisak na visini aerodroma
f. of view поле зрения — vidno polje
f. of vision поле зрения — vidno polje
fighter [ˈfaɪtə] истребитель — lovački avion
all-weather f. всепогодный истребитель — lovački avion za sve meteorološke uslove
close-support f. истребитель непосредственной поддержки — lovački avion za lovačko-jurišna dejstva
escort f. истребитель сопровождения — lovački avion za pratnju
interceptor f. истребитель-перехватчик — lovac-presretač
reconnaissance f. истребитель-разведчик — lovač-izviđač
subsonic f. дозвуковой истребитель — podzvučni lovački avion
supersonic f. сверхзвуковой истребитель — nadzvučni lovački avion
transonic f. околозвуковой истребитель — okozvučni lovački avion
variable geometry wing f. истребитель с крылом изменяемой геометрии — lovac sa krilom promenljive geometrije

f. — bomber истребитель — бомбардировщик — lovac bombarder
f. control наведение истребителей — vodenje lovačke avijacije
f. control area зона действий истребителей — zona dejstva lovačke avijacije
f. cover прикрытие (сопровождение) истребителями — podrška (pratlja) lovačke avijacije
f. directing наведение истребителей — vodenje lovačke avijacije
f. escort прикрытие (сопровождение) истребителями — podrška (pratlja) lovačke avijacije
f. — interceptor истребитель — перехватчик — lovac-presretač
f. plot планшет наведения истребителей — planšeta za navođenje lovačke avijacije
f. support прикрытие (сопровождение) истребителями — podrška (pratlja) lovačke avijacije
figure [ˈfiɡə] цифра, чертеж — slika broj
filament [ˈfɪləmənt] нить волокно — vlakno velike dužine, nit
file [faɪl] напильник, картотека — turpija, arhiva, fascikla
barette f. бархатный напильник — fina turpija
cant f. плоский трехгранный напильник — rlojsnata trouglasta turpija
coarse f. драчевый напильник — gruba turpija
half-round f. полукруглый напильник — poluokrugla turpija
head f. ножевой напильник, ножовка — požašta turpija
needle f. проволочный напильник, надфиль — iglasta turpija
rasp f. рашпиль — turpija za drvo, gašpa
round f. круглый напильник — okrugla turpija
smooth f. личной напильник — fina turpija
square f. квадратный напильник — kvadratna turpija
straight f. тулоносый напильник — turpija sa zatupastim vrhom

taper f. остроносый напильник — turpija sa šiljatim vrhom
three-square f. трехгранный напильник — trouglasta turpija
filler [ˈfɪlə] наполнитель; заливная горловина — ispunja; otvor za punjenje
f. cap колпачок заливной горловины — poklopac otvora za punjenje
f. connection заправочный штуцер — priključak za punjenje
f. hole заливное отверстие — otvor za punjenje
f. plug пробка штуцера — čep priključka za punjenje
f. rod присадочный пруток — elektroda za popunjavanje
f. valve заливной клапан — ventil za punjenje
fuel f. штуцер для заправки топливом — priključak za punjenje goriva
gravity f. горловина заправки топливом самотеком — otvor za punjenje slobodnim padom
honeycomb f. наполнитель сотовой структуры — ispunja u obliku saša
overwing f. заливная горловина на верхней поверхности крыла — otvor za punjenje na gornjoj površini krila
fillet [ˈfɪlɪt] обтекатель — slivnik
filling [ˈfɪlɪŋ] заправка — punjenje
f. yarn уток — potka (tkanine)
fillister head [ˈfɪlɪstə hed] цилиндрическая головка — cilindrična glava (zavrtnja)
film [fɪlm] пленка, оболочка — film, tanak sloj materije
filter [ˈfɪltə] фильтр; обрабатывать данные — prečistač, filter; obrađivati podatke
f. board планшет воздушной обстановки — situacijska ploča
air f. воздушный фильтр — vazdušni filter
dust f. пылеулавливатель — filter za prašinu
fine f. фильтр тонкой очистки — fini filter
fuel f. топливный фильтр — filter za gorivo

micronic f. фильтр сверхтонкой очистки — vrlo fini filter
fin [fɪn] киль; ребро — vertikalni stabilizator; rebro
f. area площадь киля — površina vertikalnog stabilizatora
f. leading edge передняя кромка киля — napadna ivica vertikalnog stabilizatora
f. offset угол установки киля — ugao ugradnje vertikalnog stabilizatora
f. pitch расстояние между ребрами — rastojanje između rebara
f. rib нервюра киля — rebro vertikalnog stabilizatora
f. root корень киля — koren vertikalnog stabilizatora
f. spacing расстояние между ребрами — rastojanje između rebara
f. spar лонжерон киля — rame-njača vertikalnog stabilizatora
f. tip вершина киля — vrh vertikalnog stabilizatora
all-moving f. управляемый киль — pokretni vertikalni stabilizator
controllable f. управляемый киль — pokretni vertikalni stabilizator
cooling f. охлаждающее ребро — rebro za hlađenje
dorsal f. надфюзеляжный киль — ledni prelaz vertikalnog stabilizatora
fixed f. неуправляемый киль — nepokretni vertikalni stabilizator
integral f. неотъемный киль — integralni vertikalni stabilizator
stub f. основание киля — osnova vertikalnog stabilizatora
final [ˈfaɪnəl] окончательный — završni
f. approach последняя прямая захода на посадку — završno prilaznje, final
f. assembly окончательная сборка — završno sklapanje
f. cut-off остановка (двигателя) — zaustavljanje (motora)
finder [ˈfaɪndə] определитель — uređaj za određivanje
automatic direction f. автоматический радиопеленгатор — automatski radio-kompas

direction f. радиопеленгатор — radio-kompas
distance f. дальномер — daljinomer
height f. радиолокационный высотомер — radio-visinomer
position f. радиопеленгатор — radio-kompas
range f. дальномер — daljinomer
findings [ˈfaɪndɪŋz] вывод — nalaz
fineness [ˈfaɪnɪs] удлинение, аэродинамическое качество — finesa, aerodinamički kvalitet
finger [ˈfɪŋɡə] посадочная галерея аэровокзала — avio most za ulazak putnika u avion
f. doubler накладка — ploča za ojačanje u obliku češlja
terminal f. посадочная галерея аэровокзала — avio most za ulazak putnika u avion
finish [ˈfɪniʃ] полировка, отделка — poliranje, završna obrada
finned [ˈfɪnd] ребристый — rebrasti
fir tree [ˈfɜː ˈtriː] соединение типа „елочка” — spoj u obliku bora
fire [ˈfaɪə] пожар, огонь — požar, vatra
f. adjusting plane самолет — корректировщик — avion za korekciju vatre
f. and forget missile самонаводящаяся ракета — raketa sa samovođenjem
f. bomb зажигательная авиационная бомба — zapaljiv avio-bomba
f. bulkhead противопожарная перегородка — protivpožarna pregrada
f. control управление огнем — kontrola vatre, komandovanje vatrom
f. control equipment аппаратура системы управления огнем — uređaj za komandovanje vatrom
f. control radar РЛС системы управления огнем — radar sistema za komandovanje vatrom
f. density плотность огня — gustina vatre
f. detector сигнализатор пожара — detektor požara
f. extinguisher огнетушитель — uređaj (boca) za gašenje požara

- f. fighting** борьба с пожарами — gašenje požara
f. indicator сигнализатор пожара — javljač požara
f. plug легкоплавкая пробка (бортового огнетушителя) — lako topljivi čep (požarne boce)
f. point температура воспламенения — temperatura (tačka) paljenja
f. prevention system противопожарная система — protivpožarni sistem
f. risk опасность пожара — opasnost od požara
f. tender пожарная машина — protivpožarno vozilo, vatrogasna kola
f. truck videti: **f. tender**
f. warning пожарная сигнализация — signalizacija požara
fireblocking material [faɪəblɔkɪŋ] огнезащитный материал — samogaseći materijal
firepower ['faɪəpaʊə] огневая мощь — vatrena moć
fireproof ['faɪəpru:f] огнестойкий — nezapaljiv
f. bulkhead противопожарная перегородка — protivpožarna pregrada
f. dope пропитка из огнеупорного состава — premaz za smanjenje zapaljivosti
fire resistant [faɪə ri'zɪstənt] огнестойкий — vatrostalan, nezapaljiv
firewall [faɪəwɔ:l] противопожарная перегородка — protivpožarni zid
firing ['faɪərɪŋ] стрельба, ведение огня; запуск (двигателя) — vatreno dejstvo, gađanje; paljenje
f. chamber камера сгорания (РД) — komora sagorevanja (raketnog motora)
f. lever спусковой рычаг — obagač
f. pin боек ударника — udarna igla
f. rate скорострельность — brzina gađanja
f. sequence последовательность зажигания в цилиндрах двигателя — red paljenja cilindara motora
first class [fɜ:st 'kla:s] первый класс — prva klasa (prevoza avionom)
f. tariff тариф первого класса — tarifa prve klase

- first officer** [fɜ:st 'ɔfɪsə] второй летчик — kopilot, drugi pilot
fit [fit] подгонять; оснащать — podešiti; opremiti
fitters blue [fɪtəz blu:] синька — plava boja za proveru naleganja
fitting ['fɪtɪŋ] соединительная деталь, узел — priključak, okov
pipe f. фитинг — cevni priključak
quick-disconnect f. быстроразъемное соединение — priključak za brzo razdvajanje
tie-down f. крепежный узел — okov za vezivanje
fix [fiks] пункт с известными координатами — tačka sa određenim koordinatama, položaj
celestial f. астрономическая ориентировка — astronomska orijentacija
entry f. контрольная точка входа — kontrolna tačka ulaza
position f. определение местонахождения — određivanje položaja
fixed [fɪkst] закрепленный, установленный — učvršćen, nepromenljiv
f. pitch propeller винт неизменяемого шага — elisa sa stalnim korakom
f. wing aircraft ЛА с неподвижным крылом — vazduhoplov sa nepokretnim krilom
fixture ['fɪkstʃə] приспособление — uređaj, držač
flag ['flæg] сигнальный флажок — zastavica
f. alarm сигнальный флажок — signalna zastavica
f. carrier национальный перевозчик — glavni nacionalni prevoznik
f. indicator флажковый индикатор — pokazivač sa zastavicom
flaking [fleɪkɪŋ] преваренные в чешуйки — ljuštenje
flame [fleɪm] пламя — plamen
f. arrester пламегаситель — prigušivač plamena
f. attenuation ослабление пламени — slabljenje plamena
f. blow-off срыв пламени — gašenje plamena
f. bomb зажигательная авиационная бомба — zapaljiva avio bomba

- f. breaking** срыв пламени — gašenje plamena
f. chamber жаровая труба — plamena cev
f. damper пламегаситель — prigušivač plamena
f. envelope внешние контуры пламени — spoljni obris plamena
f. flash-back обратная вспышка — povratni plamen
f. front фронт пламени — prednja granica plamena
f. holder стабилизатор пламени — stabilizator plamena
f. igniter воспламенитель — svećica; upaljač
f.-out срыв пламени — gašenje plamena (u motoru)
f. propagation распространение пламени — širenje plamena
f. resistance огнеупорность — vatrostalnost
f. shield отражатель пламени — deflektor plamena
f. speed скорость распространения пламени — brzina širenja plamena
f. spread распространение пламени — širenje plamena
f. stability устойчивость пламени — postojanost plamena
f. stabilization стабилизация пламени — stabilizacija plamena
f. structure структура пламени — struktura plamena
f. temperature температура пламени — temperatura plamena
f. tube жаровая труба — plamena cev
f. velocity скорость распространения пламени — brzina širenja plamena
f. wedge конус пламени — konus plamena
f. zone зона пламени — zona plamena
flameout ['fleɪmaʊt] срыв пламени — gašenje plamena (u motoru)
flameproof ['fleɪmpru:f] огнеупорный — vatrostalan
flammability [flæmə'biliti] воспламеняемость — zapaljivost
f. point температура воспламенения — tačka zapaljivosti

- flammable** ['flæməbl] воспламеняемый — zapaljiv
flange [flændʒ] фланец — prigrubnica
f. beam полка лонжерона — pojas ramenjača
flanged [flændʒd] отбортованный — sa povijenom (ukrućenom) ivicom
flap [flæp] закрылок — zakrilce; škrga
f. actuation привод закрылков — pogon zakrilaca
f. aileron закрылок — элерон — zakrilce-krilce
f. angle угол отклонения закрылков — ugađ otklona zakrilaca
f. carriage каретка закрылка — kolica zakrilca
f. chord хорда закрылка — tetiva zakrilca
f. control управление закрылками — komanda zakrilaca
f. deflection отклонение закрылков — otklon zakrilaca
f. displacement отклонение закрылков — otklon zakrilaca
f. jack механизм привода закрылков — mehanizam pogona zakrilaca
f. operating cylinder силовой цилиндр привода закрылков — cilindar za pokretanje zakrilaca
f. operating drum барабан управления закрылками — doboš komande zakrilaca
f. operating mechanism механизм привода закрылков — mehanizam pogona zakrilaca
f. position indicator указатель положения закрылков — pokazivač položaja zakrilaca
f. rail assembly направляющий рельс закрылков — šina zakrilaca
f. runner направляющая закрылка — vodica zakrilca
f. setting положение закрылка — položaj zakrilca
f. type valve клапан пластинчатого типа — pločasti ventil
f.-up seat откидное сидение — preklapno sedište
aft f. задний закрылок — zadnje zakrilce (kod zakrilca sa dva procesa)
air f. заслонка воздухопровода — leptir vazdušnog voda

brake f. тормозной щиток — panel aerodinamičke kočnice

center-wing f. закрылок центроплана — zakrilce centropлана

cowl f. створка капота — škrga motorske obloge

double-slotted f. двухщелевой закрылок — zakrilce sa dva prosera

full f. полностью выпущенный закрылок — potpuno izvučeno zakrilce

hinged f. шарнирно подвешенный закрылок — zakrilce pričvršćeno pomoću šarnira

landing f. закрылок в посадочном положении — zakrilce u položaju za sletanje

leading-edge f. предкрылок — predkrilce-kapak

lowered f. выпущенный закрылок — izvučeno zakrilce

mid f. средний закрылок — srednje zakrilce (kod zakrilca sa dva prosera)

single-slotted f. однощелевой закрылок — zakrilce sa jednim proserom

take-off f. закрылок во взлетном положении — zakrilce u položaju za poletanje

trailing-edge f. закрылок — zakrilce

wing f. крыльевой закрылок — zakrilce

flaperon [flæperon] зависающий элерон, элерон-закрылок — krilce-zakrilce

flapped [flæpt] снабженный закрылком — opremljen zakrilcem

f. approach заход на посадку с отклоненными закрылками — pri-lazenje sa izvučenim zakrilcima

flapper [ˈflæpə] клапан — ventil

flapping motion [ˈflæpiŋ ˈmu:ʃən] маховое движение — mahanje

flare [flæ] осветительная (сигнальная) ракета — svetleća (signalna) raketa

flareout [ˈflæərˈaʊt] выравнивание самолета при посадке — izravnavanje aviona pri sletanju

flaring [ˈflæəriŋ] развальцовка — žirenje (kraja cevi); ravnanje (pri sletanju)

flash [ˈflæʃ] опознавательный знак на киле — zastava na vertikalnom stabilizatoru

f. light signal проблесковый огонь — migajuće, bljeskajuće, svetlo

f. point температура вспышки — temperatura paljenja

flashback [ˈflæʃˈbæk] быстрое распространение пламени — brzo širenje plamena

flat [flæt] плоский, ровный — pljosnat, ravan

f. head плоская головка — pljosnata glava (vijka, zakivka)

f. rate единый тариф — jedinstvena tarifa

f. spin плоский штопор — pljoštimitični kovit

wet f. мокрая полировка — mokro glačanje

flaw [flə:] порыв ветра, дефект — udar vetra, nedostatak, mana (u materijalu)

fleet [fli:t] самолетный парк — flota

flettner [ˈfletnər] сервотриммер — servotrimmer

flexible [ˈfleksəbl] гибкий, упругий — gibak, elastičan

f. bag мягкий бак — meki rezervoar

f. cell мягкий бак — meki rezervoar

f. conduit гибкая проводка — elastična zaštitna cev

f. connection гибкое соединение — elastični spoj

f. coupling упругая соединительная муфта — elastična spojnica

f. drive гибкий привод — elastični pogon

f. transmission гибкая передача — gipki prenos

flexural [ˈfleksjərl] изогнутый — izvijen

flexure [ˈfleksjə] изгиб, кривизна — krivina

flick manoeuvres [flik məˈnu:vəz] резкий маневр — oštri manevri

flickering [ˈflikəriŋ] мерцание, мигание — treperenje (svetla)

flight [flait] полет — let

f. altitude высота полета — visina leta

f. attitude режим полета; положение в воздухе — režim leta; položaj aviona u vazduhu

f. chart полетная карта — navigaciona karta

f. compartment кабина экипажа — pilotska kabina

f. conditions условия полета — uslovi leta

f. controls система управления — komande leta

f. control surface поверхность управления — komandna površina

f. coupon полетный купон — kupon za let

f. course курс полета — kurs leta

f. crew летный экипаж — posada aviona

f. crew member член летного экипажа — član posade aviona

f. data recorder аварийный бортовой самописец — uređaj za registraciju podataka tokom leta

f. deck кабина летчика — pilotska kabina

f. direction направление полета — pravac leta

f. director командный пилотажно-навигационный прибор — komandni navigacioni uređaj

f. elevation высота полета — visina (nivo) leta

f. engineer бортмеханик — mehaničar-letač

f. envelope диапазон режимов полета — dijazon režima leta

f. forecast прогноз погоды по маршруту — prognoza vremena za rutu

f. information center (FIC) центр информации экипажей самолетов в полете — centar službe informacija u vazduhu

f. information region (FIR) район информации экипажей самолетов в полете — oblast službe informacija u vazduhu

f. information service (FIS) служба информации экипажей самолетов в

полете — služba informacija u vazduhu

f. in gusts полет в болтанку — let u turbulenciji

f. instruments пилотажно-навигационные приборы — instrumenti za navigaciju

f. interdiction запрещение полета — zabrana letenja

f. level эшелон (задания высоты полета) — nivo leta

f. log бортовой журнал — avionska knjiga (isprava)

f. manual руководство по летной эксплуатации — letački priručnik

f. map полетная карта — navigaciona karta

f. meal бортовое питание — obrok u avionu

f. monitoring контроль за полетом самолета с земли — kontrola leta sa zemlje

f. operations полеты — letenje

f. number номер рейса — broj leta

f. path траектория полета — putanja leta

f. path angle угол наклона траектории полета — ugao putanje leta (u odnosu na horizont)

f. path deviation отклонение от заданной траектории полета — odstupanje od putanje leta

f. performances летные характеристики — osobine u letu; taktičko-tehničke karakteristike; performanse

f. plan план полета — plan leta

f. profile профиль полета — profil leta

f. properties летные характеристики — osobine u letu; taktičko-tehničke karakteristike; performanse

f. record бортовой журнал — avionska knjiga

f. refuelling дозаправка топливом в воздухе — dopunjavanje goriva u letu

f. report донесение о полете — izveštaj sa leta

f. restrictions ограничения полетов; полетные ограничения — ograničenje letova; ograničenja u letu

f. rules правила полетов — pravila letenja
f. safety безопасность полетов — bezbednost letenja
f. schedule расписание полетов — red letenja
f. simulator летный тренажер — simulator za obuku letača
f. speed скорость полета — brzina leta
f. test летные испытания — ispitivanje u letu
f. time полетное время — trajanje leta
f. track линия пути — linija puta vazduhoplova
f. training летная подготовка — letačka obuka
acceptance f. приемо-сдаточный полет — primopredajni let
additional f. дополнительный рейс — dopunski let
blind f. полет по приборам — let po instrumentima
captive f. полет под носителем — vezani let (rakete na avionu)
charter f. чартерный полет — čarter let
commercial f. коммерческий полет — komercijalni let
contact f. визуальный полет — let sa vidljivošću
cruising f. полет на крейсерской скорости — let na režimu krstarenja
delivery f. перегоночный полет — let pri isporuci aviona
domestic f. полет на внутренней авиалинии — let na unutrašnjoj liniji
free f. свободный полет (ракет) — slobodan let (rakete)
IFR f. полет по приборам — let po instrumentima
international f. полет по международной трассе — let na međunarodnoj liniji
level f. горизонтальный полет — horizontalni let
local f. аэродромный полет — lokalni let
long-range f. дальний перелет — let na velika rastojanja

maiden f. первый полет — prvi let
nonrevenue f. некоммерческий рейс — nekomercijalan let
non stop f. прямой рейс — direktan let, neprekidan let
overland f. полет над сушей — let nad kopnom
overwater f. полет над водным пространством — let nad vodenim površinama
positioning f. затылочный рейс — prelet na drugo odredište
power f. моторный полет — motorni let
powerless f. безмоторный полет — bezmotorni let
proficiency f. тренировочный полет — trenazni let
revenue f. коммерческий полет — komercijalni let
scheduled f. полет по расписанию — redovan let
shakedown f. первый испытательный полет — prvi probni let
single-engine f. полет с одним работающим двигателем — let sa jednim motorom
sonic f. полет со звуковой скоростью — let brzinom zvuka
staging f. полет с промежуточными посадками — let sa međustanjanjima
straight f. прямолинейный полет — pravolinijski let
subsonic f. полет с дозвуковой скоростью — let podzvučnom brzinom
supersonic f. полет со сверхзвуковой скоростью — let nadzvučnom brzinom
supplementary f. дополнительный полет — dopunski let
sweep f. бреющий полет — brišuci let
symmetrical f. полет с симметричной тягой двигателей — let sa simetričnom vučom (potiskom) motora
terminating f. полет к конечному пункту — let ka odredišnom (krajnjem) aerodromu
test f. испытательный полет — probni let

through f. прямой рейс — direktan let
transit f. транзитный рейс — tranzitni let
transitional f. полет на переходном режиме — let na prelaznom režimu
unsymmetrical f. полет с несимметричной тягой двигателей — let sa nesimetričnom vučom (potiskom) motora
visual (VFR) f. визуальный полет — let sa vidljivošću
flipper [ˈflɪpə] бортовая ленточка — zaštitno platno žičanog umetka gume
float [ˈflaʊt] поплавок, плавать — plovak, ploviti
f. chamber поплавковая камера — komora plovka
f. feed carburetor поплавковый карбюратор — karburator sa plovkom
f. gear поплавковое шасси — stajni trap sa plovcima
f. switch поплавковый переключатель — prekidač sa plovkom
f. type flowmeter поплавковый указатель расхода — merač protoka sa plovkom
end f. зазор в осевом направлении — krajnji zazor, aksijalni zazor
floodlight [ˈflɑːdlaɪt] прожектор — reflektor
floor [ˈfloː] пол — pod
f. covering одежда пола — obloga poda (tepih)
f. panel панель пола — ploča poda
flow [ˈfləʊ] поток, течение; расход — tok; struja; protok
f. chart технологическая схема, график — redosled operacija
f. time нужное время — potrebno vreme
f. control system система регулирования расхода (топлива) — sistem za regulaciju protoka (goriva)
f. direction направление потока — smer strujanja
f. divider valve распределительный клапан форсунок — razvodni ventil brizgaljki mlaznog motora
f. fence аэродинамический гребень — aerodinamička pregrada

f. indicator указатель расхода — pokazivač protoka
f. rate расход — protok
flowmeter [ˈfləʊˈmi:tə] расходомер — merač protoka
electromagnetic f. электромагнитный расходомер — elektromagnetski merač protoka
electronic f. электронный расходомер — elektronski merač protoka
float-type f. расходомер поплавкового типа — merač protoka sa plovkom
fuel f. расходомер топлива — merač protoka goriva
oxygen f. указатель расхода кислорода — merač protoka kiseonika
variable-area f. расходомер с переменным проходным сечением — merač protoka sa promenljivim presekom
fluctuation [ˈflʌktjuːˈeɪʃən] колебание — kolebanje, promenljivost
fluid [ˈfluɪd] жидкость; текущий — tečnost; tečan
anti-icing f. противообледенительная жидкость — tečnost protiv zaledivanja
flammable f. горючая жидкость — zapaljiva tečnost
hydraulic f. гидросмесь — hidraulička tečnost, hidro ulje
nonflammable f. негорючая жидкость — nezapaljiva tečnost
working f. рабочая жидкость — radna tečnost
fluidic [ˈfluː(ː)ɪdɪk] гидравлический — fluidički
fluidmeter [ˈfluɪdˈmi:tə] вискозиметр — viskozimetar
fluorescein [ˈfluːˈresɪn] краситель для окрашивания водной поверхности — fluorescentna boja za vodu
flush [flʌʃ] промывать; наравне с... — ispirati; u ravni sa...
f. mounted утопленный заподлицо — postavljen u ravni sa...
f. out промывать — ispirati
flushhead [flʌʃhed] потайная головка — upuštena glava (zakivka, vijka)
flutter [ˈflʌtə] флаттер — flater, lepršanje

aileron f. элеронный флаттер — flater krilca
aircraft f. флаттер самолета — flater aviona
control surface f. флаттер поверхности управления — flater komandne površine
tail f. флаттер хвостового оперения — flater repnih površina
wing f. флаттер крыла — flater krila
flux [flaks] поток — tok, protok, fluks
f. gate compass индукционный компас — indukcioni kompas
f. valve индукционный компас — indukcioni kompas
fly [flai] летать, пилотировать — leteti, pilotirati, preklop
f.-by-light световолоконная система управления полетом — komande leta sa optičkim provodnicima
f.-by-optics videti: **f.-by-light**
f.-by-wire наведение по проводам — vodenje, upravljanje pomoću žičnih vodova; električne komande leta
flyaway kit перевозимый по воздуху комплект запасных частей — komplet rezervnih delova koji se nosi na let
flyby [flaibai] пролет (мимо объекта) — preletanje (nekeg objekta)
flying [flaiŋ] полеты — letenje (vidi **flight**.)
f. accident летное происшествие — udes u letu
f. aids пилотажно — навигационные средства — sredstva za navigaciju
f. boat летающая лодка — letеći čamac, hidroavion
f. boom телескопическая труба для дозаправки топливом в воздухе — teleskopska cev za dopunjavanje goriva u vazduhu
f. clothing летное обмундирование — letačko odelo
f. conditions условия полета — uslovi leta
f. control авиационная диспетчерская служба — kontrola letenja
f. controls система управления — komande leta

f. equipment летное обмундирование и снаряжение — letačka oprema
f. field летное поле — letelište
f. helmet летный шлем — letačka kaciga, kapa
f. hours налет часов — časovi leta
f.-off deck взлетная палуба (авианосца) — paluba za poletanje (na nosaču aviona)
f.-on deck посадочная палуба (авианосца) — paluba za sletanje (na nosaču aviona)
f. operations полеты — letenje
f. range дальность полета — dolet
f. saucer летающая тарелка — letеći tanjir
f. speed скорость полета — brzina leta
f. test bed летающая лаборатория — letеća laboratorija
f. wing самолет типа „летающее крыло” — avion tipa letеće krilo
flywheel [flaiwi:l] маховик — zamajac
f. starter инерционный стартер — inercioni pokretač (starter)
foam [foum] пена — pena
f. extinguisher пенный огнетушитель — aparat za gašenje penom
f. truck машина с пеногонной установкой — vozilo za proizvodnju pene
foehn [fen] фен (сухой теплый ветер) — fen (suv topao vetar)
fog [fog] туман — magla
advection f. адвективный туман — advektivna magla
dense f. плотный туман — gusta magla
dry f. дымка — suva magla
frontal f. фронтальный туман — frontalna magla
ground f. приземный туман — magla pri zemlji
heavy f. густой туман — gusta magla
fogbound [fɔgbound] ограничение полетов из — за тумана — ograničenje letenja zbog magle
fogging [fɔgŋ] запотевание — zamagljivanje
foggy [fɔgi] туманный — maglovit

fogmeter [fɔg'mi:tə] туманометр — merač magle
foil [fɔil] фольга — folija
folding [f'ouldŋ] складной — preklopni, na sklapanje
f. cabin roof откидной фонарь кабины — preklopni poklopac kabine
f. hangar сборно — разборный ангар — demontažni hangar
f. of the parachute укладка парашюта — pakovanje padobrana
f. seat откидное сидение — preklopno sedište
f. wing складывающееся крыло — preklopno krilo
follow [fəlou] сопровождать — pratiti
f.-me vehicle автомобиль для лидирования приземлившихся самолетов — vozilo za vodenje aviona posle sletanja
f.-up device аппаратура самонаведения — uređaj za samovođenje
f.-up system следящая система — prateći sistem
follower [fəlouə] следящий элемент — prateći elemenat
following [fəlouŋ] слежение (за целю) — praćenje (cilja)
f. wind попутный ветер — usputni vetar
foot [fut] фут — stopa
f.-pound футо — фунт — stopa — funta
footprint pressure удельное давление на площадь контакта пневматика с покрытием — specifični pritisak na površinu kontakta gume točka sa podlogom
force [fɔ:s] сила; принуждать; напрягать — sila; prisiljavati; naprezati
f. coefficient коэффициент аэродинамической силы — koeficijent aerodinamičke sile
f. indicator динамометр — dinamometar
accelerating f. ускоряющая сила — sila ubrzanja
aerodynamic f. аэродинамическая сила — aerodinamička sila
aileron control f. усилие на ручки управления элеронами — sila na palici komande krilaca

artificial-feel f. усилие на рычаге управления с механизмом загрузки — sila veštačkog opterećenja (osećaja) komande leta
brake f. сила торможения — sila kočenja
brakeout f. сила для преодоления трения (в проводке управления) — sila za savlađivanje trenja (u sistemu komandi)
component f. составляющая силы — komponenta sile
composite f. результирующая сила — rezultatna sila
control f. усилие на ручке управления — sila na palici komande
control column f. усилие на ручке управления — sila na palici komande
CSS f. усилие на ручке при управлении вручную с включенным автопилотом — sila na palici komande sa uključenim autopilotom
decelerative f. сила торможения — sila kočenja
drag f. сила лобового сопротивления — sila čeznog otpora
elevator control f. усилие на ручке управления рулем высоты — sila na palici komande visine
friction f. сила трения — sila trenja
gust f. сила порыва ветра — sila udara vetra
impact f. сила удара — sila udara
lift f. подъемная сила — sila uzgona
pedal f. усилие на педалях — sila na pedalama komande
rudder pedal f. усилие на педалях — sila na pedalama komande ravnaca
stick f. усилие на ручке управления — sila na palici komande
wind f. сила ветра — snaga vetra
forced [fɔ:st] вынужденный — prinudan
f. landing вынужденная посадка — prinudno sletanje
f. lubrication смазка под давлением — podmazivanje pod pritiskom
fore [fɔ:] носовая (передняя) часть — prednji (nosni) deo
f. and — aft продольный — uzdužni

forebody [fə'bəʊdi] груз парашюта — teret (padobrana)
forecast ['fə:kɑ:st] прогноз (погоды) — prognoza (vremena)
aerodrome f. прогноз погоды в районе аэродрома — prognoza za aerodrom
flight f. прогноз погоды по трассе полета — prognoza za rutu
long-range weather f. долгосрочный прогноз погоды по трассе полета — prognoza za rutu (vazdušni put)
provisional f. ориентировочный прогноз — orijentaciona prognoza
route f. прогноз погоды по трассе полета — prognoza za rutu (vazdušni put)
short-range weather f. краткосрочный прогноз погоды — kratkoročna prognoza vremena
weather f. прогноз погоды — prognoza vremena
forecaster [fə:kɑ:stə] синоптик — sinoptičar
forecasting ['fə:kɑ:stɪŋ] прогноз погоды — prognoza vremena
forefan ['fə:fæn] передний вентилятор (турбовентиляторного двигателя) — prednji ventilator (turboventilatorskog motora)
foreflap ['fə:flæp] передний закрылок — prednje zakrilce (kod zakrilca sa dva procesa)
foreign body ['fə:ɪn 'bɒdi] постороннее тело — strano telo
forge [fə:eɪ] ковать — kovati
forgings кованые изделия — otkivci
fork [fə:k] вилка — viljuška
f. arm вильчатый рычаг — viljuškasta poluga
f. bearing вильчатый подшипник — viljuškasti ležaj
f. rod вильчатый шатун — viljuškasta poluga
form [fə:m] форма — oblik
f. rib вспомогательная нервюра — pomoćno rebro
formation [fə:'meɪʃən] строй — borbeni poredak; formiranje
column f. строй „колонна” — kolona (borbeni poredak aviona)
diamond f. строй „ромб” — romb (b. p. aviona)

echelon f. строй „пеленг” — stepen (b. p. aviona)
line abreast строй „фронт” — front (b. p. aviona)
v (vic) f. строй „клин” — klin (b. p. aviona)
former ['fɔ:mə] каркас, шпангоут — kostur, okvir
f. rib вспомогательная нервюра — pomoćno rebro
forming [fɔ:mɪŋ] формовка — oblikovanje
formula ['fɔ:mjələ] формула; схема компоновки — obrazac; koncepcija
forward ['fɔ:wəd] вперед, передний — napred, prednji
f. aerodynamic balance осевая аэродинамическая компенсация — ravnomerna aerodinamička kompenzacija
f. area weapon тактическая ракета — taktička raketa
f. airfield передовой аэродром — istureno letelište
f. direction center передовой центр наведения тактической авиации — istureni centar za navođenje taktičke avijacije
f. equipment bay передний отсек оборудования — prednji prostor za opremu
f. longeron передний лонжерон — prednja remenjača
f. loop обратная петля (*phi*, пилотажа) — obratna petlja (akrobatska figura)
foul wind [faʊl —] встречный ветер — čeoní vetar
fouling [faʊlɪŋ] загрязнение — zaprljavanje
fractocumulus ['fræktou'kju:mjʊəs] разорванно — кучевые облака — fraktokumulus
fractonimbus ['fræktou'nimbəs] разорванно — дождевые облака — fraktonimbus
fractostratus ['fræktoustreitəs] разорванно — слоистые облака — fraktostratus
fracture ['fræktʃə] излом; трещина — prelom; prskotina

fragmentary bomb ['frægməntəri] осколочная бомба — rasprskavajuća bomba
frame [freɪm] каркас; шпангоут; планер самолета — struktura; konstrukcija; okvir, ćelija (zma) aviona
attachment f. рама крепления — okvir za pričvršćenje
deep f. усиленный шпангоут — ojačani okvir
fuselage f. каркас фюзеляжа; шпангоут фюзеляжа — struktura trupa; okvir trupa
heavy f. усиленный шпангоут — ojačani okvir
main f. главный шпангоут — glavni okvir
window f. каркас остекления — okvir prozora
framework каркас; шпангоут; планер самолета — struktura; konstrukcija, okvir, ćelija (zma) aviona
fragible ['frændzɪbl] хрупкий — krt, lomljiv
frayed [freɪd] истертый — istrošen, usitnjen u komade
free [fri:] свободный — slobodan
f. balloon свободный аэростат — slobodan balon
f. fall свободное падение — slobodan pad
f. fall airdrop свободное (беспарапшотное) сбрасывание грузов — izbacivanje tereta slobodnim padom (bez padobrana)
f. gyroscope свободный гироскоп — slobodan žiroskop
f. lance свободная охота — slobodan lov
f. play холостой ход; зазор — slobodan hod; zazor
f. rocket неуправляемая ракета — nevođena raketa
f. space безвоздушное пространство — bezvazdušni prostor
f. trajectory баллистическая траектория — balistička putanja
duty f. не подлежащий обложению таможенной пошлиной — bescarinska roba
freedrop ['fri:'drɒp] свободное (беспарапшотное) сбрасывание грузов — izbacivanje tereta bez padobrana

freezing ['fri:zɪŋ] замерзание — zamrzavanje, zaledivanje
f. level высота нулевой изотермы — visina nulte izoterme
f. mist изморозь — ledena sumaglica
f. point точка замерзания — tačka mržjenja
f. rain гололед — ledena kiša
freight [freɪt] груз — teret
f. all-kinds rate тариф для разносортных грузов — tarifa za raznorodan teret
f. forwarder агентство по отправке груза — agent za prevoz tereta
freighter грузовой самолет — avion za prevoz tereta
french curves [frentʃ kə:vz] лекало — krivuljar
frequency ['fri:kwənsi] частота — frekvencija, učestanost
f. band полоса частот — frekventni opseg
f. meter частотомер — merač frekvencije
f. modulation частотная модуляция — frekventna modulacija
f. range полоса частот — frekventni opseg
f. response частотная характеристика — frekventno zavisna karakteristika
f. tolerance допуск по частоте — dozvoljeno odstupanje frekvencije
beat f. частота биений — frekvencija izbijanja
distress f. частота, используемая для передачи сигналов бедствия — frekvencija za predaju signala opasnosti
emergency f. частота аварийной связи — frekvencija za održavanje veze u slučaju nužde
operating f. рабочая частота — radna frekvencija
preset f. заранее установленная частота — unapred postavljena frekvencija
vibration f. частота вибраций — frekvencija vibracija
fretting [fretɪŋ] фрикционная коррозия — frikciona korozija; oštećenje trenjem
friction ['frɪkʃən] трение — trenje

f. brake фрикционный тормоз — frikciona kočnica
f. clutch фрикционная муфта — frikciona spojnica
f. coefficient коэффициент трения — koeficijenat trenja
f. drag сопротивление трения — otpor trenja
f. drive фрикционный привод — pogon trenjem
f. factor коэффициент трения — koeficijent trenja
f. loss потеря на трение — gubitak usled trenja
f. transmission фрикционная передача — frikcionni prenos
air f. трение в воздушном потоке — trenje u vazdušnoj struji
boundary layer f. трение в пограничном слое — trenje u graničnom sloju
internal f. внутреннее трение — unutrašnje trenje
rolling f. трение качения — trenje kotrljanja
skin f. поверхностное трение — površinsko trenje
sliding f. трение скольжения — trenje klizanja
surface f. поверхностное трение — površinsko trenje
front [frant] передний; передняя сторона; атмосферный фронт — prednji; prednja strana; atmosferski front
f. beam передний лонжерон — prednja ramenjača
f. bearer передний подшипник — prednji nosač (ležaj)
f. guide vane assy передний направляющий аппарат — prednje sprovodne lopatice
f. spar передний лонжерон — prednja ramenjača
f. strut передняя стойка — prednja upornica
f. surface лобовая поверхность — čeona površina
f. view вид спереди — pogled spreda
cold f. холодный фронт — hladan front
occluded f. оклюдированный фронт — front okluzije, okludirani front

polar f. полярный фронт — polarni front
warm f. теплый фронт — topli front
frontal ['frantl] лобовой фронтальный — čeoni, frontalni
f. area лобовая поверхность — čeona površina
f. depression фронтальная депрессия — frontalna depresija
f. fog фронтальный туман — frontalna magla
f. thunderstorm фронтальная гроза — frontalna oluja sa grmljavinom
f. weather погода в районе атмосферного фронта — vreme uslovljeno frontom
frontogenesis ['frantou'dzenisis] фронтотенезис — frontogeneza
frontolysis ['frantou'laisis] фронтолиз — frontoliza
frost [fröst] мороз, изморозь — mraz
hoar f. иней — inje
fuel [fjuəl] топливо; заправлять топливом — gorivo; puniti gorivom
f.-air mixture топливо — воздушная смесь — smeša goriva i vazduha
f.-air ratio состав топлива — воздушной смеси — odnos goriva i vazduha
f. atomization распыливание топлива — rasprašivanje goriva
f. booster pump подкачивающий топливный насос — (pomocna) pumpa za gorivo
f. bowser автозаправщик — auto-cisterna za gorivo
f. burner горелка; камера сгорания — brizgaljka za gorivo; grejna komora
f. burnoff расход топлива — potrošnja goriva
f. capacity емкость топливных баков — zapremina rezervoara za gorivo
f. cell топливный бак — rezervoar za gorivo
f. cock топливный кран — slavina goriva
f. consumption расход топлива — potrošnja goriva
f. contents gauge топливомер — pokazivač količine goriva

f. control unit регулятор подачи топлива — regulator goriva
f. cooled охлаждаемый топливом — hladen gorivom
f. cutoff отсечка топлива — prekid dovoda goriva
f. discharge слив топлива — otkanjanje (pražnjenje) goriva
f. dope антидетонационная присадка — antidetonacioni dodatak gorivu
f. dump аварийный слив топлива — ispuštanje goriva u slučaju nužde
f. feed подача топлива — dovod goriva
f. filler заливная горловина — otvor za punjenje goriva
f. filter топливный фильтр — filter goriva
f. flow расход топлива — protok goriva
f. flowmeter расходомер — pokazivač protoka goriva
f. flow rate расход топлива — protok goriva
f. flow transmitter датчик расхода топлива — davač protoka goriva
f. gauge топливомер — pokazivač količine goriva
f. heater подогреватель топлива — grejač goriva
f. injection впрыск топлива — ubrizgavanje goriva
f. jettison аварийный слив топлива — ispuštanje goriva u slučaju nužde
f. leakage утечка топлива — curenje goriva
f. line трубопровод подачи топлива — cevovod goriva
f. manifold топливный трубопровод — cevovod goriva
f. nozzle топливная форсунка — brizgaljka goriva
f. oil топливная нефть — ulje za loženje
f. pressure давление топлива — pritisak goriva
f. pressure gauge указатель давления топлива — pokazivač pritiska goriva
f. pressure warning light сигнальная лампочка падения давления

топлива — signalno svetlo pada pritiska goriva
f. pump топливный насос — pumpa za gorivo
f. quantity gauge топливомер — pokazivač količine goriva
f. servicing truck автотопливозаправщик — autocisterna za punjenje gorivom
f. shut-off valve пожарный топливный кран — požarna slavina goriva
f. strainer топливный фильтр — filter (prečistač) goriva
f. supply line трубопровод подачи топлива — dovodni vod goriva
f. system топливная система — sistem goriva
f. tank топливный бак — rezervoar goriva
f. valve топливный кран — slavina goriva
fueller ['fjuələ] автотопливозаправщик — autocisterna za punjenje goriva
fuelling ['fjuəliŋ] заправка топливом — punjenje gorivom
fumes [fju:mz] пары, испарения — pare, isparenja
function ['fankʃən] функция; зависимость; работа — funkcija; zavisnost; rad
functioning ['fankʃəniŋ] функционирование, работа — funkcionisanje, rad
funnel ['fʌnl] воронка — levak
f. cloud воронкообразное облако — tornado
furnishing ['fʊ:niʃiŋ] обстановка; внутреннее оборудование помещений — nameštaj, unutrašnja oprema kabine
furrowed ['fʌrəʊəd] имеющий борозды — izbrazdan usled trošenja
fuse [fju:z] videti: fuze
fussholder [fju:z'həuldə] гнездо плавкого предохранителя — držač, kućište, osigurača
fuselage [fju:zilidz] фюзеляж — trup
f. axis of symmetry ось симметрии фюзеляжа — osa simetrije trupa
f. datum ось фюзеляжа — osa trupa
f. drag лобовое сопротивление фюзеляжа — čeoni otpor trupa
f. frame каркас фюзеляжа — struktura trupa; okvir trupa

f. joints стыковые узлы фюзеляжа — spojevi trupa
f. landing посадка на фюзеляж — sletanje na trup (na stomak)
f. reference line ось фюзеляжа — osa trupa; referna linija trupa
f. section сечение фюзеляжа — presek trupa
all-metal f. цельнометаллический фюзеляж — potpuno metalni trup
center f. центральная часть фюзеляжа — centralni deo trupa
composite f. фюзеляж смешанной конструкции — trup mešovite konstrukcije

fabric covered f. фюзеляж с тканевой обшивкой — platnom presvuđen trup
monocoque f. фюзеляж типа монокок — trup tipa ljsuke
pressurized f. герметический фюзеляж — trup sa kabinom pod pritiskom
stringer f. стрингерный фюзеляж — trup sa stringerima

fuze [fju:z] плавкий предохранитель; взрыватель — topljivi osigurač; detonator, upaljač
proximity f. радиовзрыватель — radio-upaljač

G

gage [geidʒ] videti: **gauge**
gain [gein] коэффициент усиления — pojačanje, dobijanje
g. altitude набирать высоту — penjati (avionom)
g. control регулирование усиления — regulacija pojačanja
gale [geil] шторм — oluja
g. warning штормовое предупреждение — upozorenje o nastupanju oluje
galley [ˈgæli] буфет — bife (avionski)
galling [ˈgɔ:liŋ] истирание металла — habanje (metala)
gallon [ˈgælən] галлон — galon (Us-3,785 lit; IMP-4,546 lit)
gang bar [gæŋ ba:] собирательная шина — sabirna šina
gap [gæp] зазор; промежуток; разрыв — zazor; rastojanje; procep
g. filler заполнитель, промежуточный тип — git za ispunu šupljina; međutip
g. filler radar вспомогательная РЛС — pomoćna radarska stanica
garbled message [ˈga:bld ˈmesidʒ] искаженное сообщение — nerazumljiva poruka

garter seal [ˈga:tə si:l] уплотнение — zaptivna manžeta
gas [gæs] газ; бензин — gas; benzin
g. constant газовая постоянная — gasna konstanta
g. engine бензиновый двигатель — benzinski motor
g. lever рычаг для регулирования состава смеси; рычаг дросселя — ručica smeše
g. tank бензиновый бак — rezervoar za benzin
g. turbine газовая турбина — gasna turbina
g. welding газовая сварка — gasno zavarivanje
aviation g. авиационный бензин — avionski benzin
exhaust g.-es выхлопные газы — izduvni gasovi
liquefied g. сжиженный газ — tečni gas
perfect g. идеальный газ — idealan gas
gaseous [ˈgeizjəs] газообразный — gasovit

gasket [ˈgæskit] уплотнительная прокладка — zaptivka
gasoline [ˈgæsəli:n] бензин — benzin
g. engine бензиновый двигатель — benzinski motor
g. gauge указатель количества бензина, бензиномер — pokazivač količine goriva, benzinomer
g. grade сорт бензина — vrsta benzina
clear g. неэтилизованный бензин — neetilizirani benzin
high-knock rating g. высокооктаный бензин — visokooktanski benzin
low-octane g. бензин с малым октановым числом — niskooktanski benzin
gasper fan [ga:spə fæn] вентилятор индивидуальной вентиляции — ventilator voda za individualnu ventilaciju
gasper system [ga:spə ˈsistim] система индивидуальной вентиляции — sistem individualne ventilacije putnika
gasproof [ˈgæspru:f] газоупорный — otporan na gas (benzin)
gastight [ˈgæstait] газонепроницаемый — nepropustljiv za gas
gas-up [gæs ʌp] заправлять горючим — puniti gorivom
gate [geit] строб-импульс; селекторный импульс; задвижка; проход; посадочная галерея-вестибюль — strob-impuls; birački impuls; zasun; izlaz za putnike na avion
g. valve дисковый кран — zasun; ventil sa diskom
gateway [ˈgeit-wei] входные ворота — ulazna tačka
gather [ˈgæθə] собирать — nabirati
gauge [geidʒ] мера; калибр; шаблон; масштаб; измерительный прибор; манометр — mera; kalibar; šablon; razmera; instrumenat za merenje; manometar; debljina provodnika
angle g. угломер — uglomer
boost g. манометр надува — manometar pritiska punjenja
brake-pressure g. указатель давления в тормозной системе — manometar pritiska u sistemu kočenja

cabin pressure g. указатель давления в кабине — manometar pritiska u kabini
contents g. измеритель количества (напр., топлива) — merač količine (goriva i sl.)
dial g. измерительный прибор с лимбом — instrument za merenje sa brojačnikom
direct reading g. измерительный прибор с непосредственным отчетом показаний — instrument za merenje sa direktnim očitavanjem
distance g. дальномер — daljinomer
drift g. указатель сноса — pokazivač zanošenja
exhaust gas temperature g. указатель температуры за турбиной — termometar izlaznih gasova
float g. поплавковый измерительный прибор — merač količine sa plovkom
flow g. расходомер — pokazivač protoka
free air temperature g. указатель температуры окружающего воздуха — termometar spoljnog vazduha
fuel g. топлиномер — pokazivač količine goriva
fuel pressure g. указатель давления топлива — pokazivač pritiska goriva
fuel totalizer g. суммирующий расходомер топлива — pokazivač ukupnog utroška goriva
go-no-go g. калибр — kalibar
hydraulic oil quantity g. указатель количества жидкости в баке гидросистемы — pokazivač količine hidro ulja u rezervoaru
hydraulic pressure g. манометр давления в гидросистеме — manometar hidrauličkog sistema
jet pipe temperature g. videti: **exhaust gas temperature g.**
level g. указатель уровня — pokazivač nivoa
manifold pressure g. манометр надува — manometar pritiska punjenja
mechanical pressure g. манометр — manometar
mercury pressure g. ртутный манометр — manometar sa živom

oil g. указатель уровня масла — pokazivač količine ulja
oil pressure g. указатель давления масла — manometar ulja
oil temperature g. указатель температуры масла — termometar ulja
outside air temperature g. указатель температуры наружного воздуха — termometar spoljnog vazduha
pressure g. манометр — manometar
remote-transmitting g. дистанционный манометр — daljinski manometar
pull g. тяговый динамометр — vaga (dinamometar) sa oprugom za povlačenje
push g. нажимной динамометр — vaga (dinamometar) sa oprugom za pritiskivanje
rivet g. шаблон замыкающей головки заклёпки — šablon za glavu zakivka
strain g. тензометр — merač deformacija
suction g. вакуумметр — pokazivač vakuuma
temperature g. термометр — termometar
vacuum g. вакуумметр — pokazivač vakuuma
gauge [gə:z] металлическая сетка, сито — metalna mreža, sito
g. filter сетчатый фильтр — filter sa mrežom
g. strainer сетчатый фильтр — filter sa mrežom
wire g. проволочная сетка — žičana mreža
gear [giə] зубчатое кольцо; зубчатая передача, механизм; устройство; шасси — zupčanik, zupčanički prenos; mehanizam, uređaj; stajni trap
g. down выпущенное положение шасси — stajni trap u izvičenom položaju
g. drive зубчатый привод — zupčanički pogon
g. handle ручка выпуска и уборки шасси — ručica komande stajnog trapa
g. pump шестеренчатый насос — zupčanička pumpa
g. ratio передаточное число — prenosni odnos

g. reduction rate передаточное число — prenosni odnos
g. transmission зубчатая передача — zupčanički prenos
g. up убранное положение шасси — stajni trap u izvičenom položaju
g. wheel зубчатое колесо, шестерня — zupčanik
accessory drive g. привод вспомогательных агрегатов двигателя — pogon motorskih agregata
alighting g. шасси — stajni trap
bevel g. коническая шестерня — konični zupčanik
canopy-jettison g. механизм сбрасывания фонаря — mehanizam za odbacivanje poklopca kabine
chain g. цепная передача — lančani prenos; lančanic
communication g. связная аппаратура — komunikaciona oprema
detachable landing g. сбрасываемое шасси — stajni trap za odbacivanje
droppable landing g. сбрасываемое шасси — stajni trap za odbacivanje
float g. поплавковое шасси — stajni trap sa plovcima
ground g. аэродромное оборудование — aerodromska oprema
jettison g. механизм сброса — mehanizam za izbacivanje
landing g. шасси — stajni trap
launching g. пусковое оборудование — lansirni uređaj
main g. главное шасси — glavni stajni trap
navigation g. навигационная аппаратура — navigaciona oprema
nose g. переднее шасси — prednji stajni trap
oleo g. гидравлический амортизатор — hidraulički amortizer
radar g. радиолокационная аппаратура — radarska oprema
recovery g. спасательное оборудование — oprema za spasavanje
reduction g. редуктор — reduktor
retractable landing g. убирающееся шасси — uvlačeći stajni trap
servo g. сервомеханизм — servomehanizam

sighting g. визир — vizir
ski landing g. лыжное шасси — stajni trap sa skijama
sonar g. гидролокатор — sonar
spatted landing g. неубирающееся шасси — neuvlačeći stajni trap sa oblogom
spur g. цилиндрическая шестерня — cilindrični zupčanik
steerable g. управляемое шасси — stajni trap koji se može upravljati
survival g. средства жизнеобеспечения — oprema za održavanje života u slučaju udesa
towing g. приспособление для буксировки — oprema za vuču aviona
tricycle landing g. трехколесное шасси — stajni trap tipa tricikl
gearbox [ˈgiəbɒks] коробка передач, редуктор — reduktor
accessory g. коробка привода вспомогательных агрегатов — reduktor za pogon agregata
flap actuating g. редуктор привода закрылков — reduktor pogona zakrylaca
slat g. редуктор привода предкрылка — reduktor pogona pretkrylaca
gearing [ˈgiəriŋ] зубчатая передача — zupčanički prenos
general [ˈdʒenərəl] общий — opšte
g. average (damage) страхование — opšte osiguranje
g. aviation авиация общего назначения — avijacija opšte namene, laka avijacija
g. declaration генеральная декларация — generalna deklaracija
g. flight rules общие правила производства полетов — opšta pravila letenja
g. purpose aeroplane самолет общего назначения — avion opšte namene
generator [ˈdʒenəreɪtə] генератор — generator
g. drive привод генератора — pogon generatora
g. loadmeter амперметр генератора — ampermetar generatora
g. output мощность генератора — izlazna snaga generatora

pulse g. генератор импульсов — generator impulsa
signal g. генератор сигналов — signal-generator
tachometer g. тахометрический генератор — generator obrtomera
vortex g. генератор вихрей — generator vrtloga (vihornog strujanja)
gill [dʒɪl] створка, жалюзи — škrga, žaluzina
gimbal [ˈdʒɪmbəl] универсальный шарнир — kardanski zglob
g. frame карданная рамка — kardanski prsten (žiroskopa)
g. joint универсальный шарнир — kardanski zglob
g. ring карданное кольцо — kardanski prsten (žiroskopa)
g. suspension карданный подвес — kardansko ugradivanje
girder [ˈgi:ədə] ферма, балка — nosač, greda
giro [ˈdʒaɪrou] автожир — žiroplan
gland [glænd] сальник — zaptivni prsten
glare shield [glɛʃi:lɪd] противослепляющий козырек — štitičnik od odsjaja (sunca), suncobran
glass [glɑ:s] стекло — staklo
armoured g. армированное стекло — armirano staklo
bullet-proof g. бронестекло — neprobojno staklo
cover g. защитное стекло — zaštitno staklo
fiber g. стекловолокно — stakleno vlakno
laminated g. ламинированное стекло — laminirano staklo
water g. жидкое стекло — tečno staklo, (vodeno s.)
glaze [gleiz] ледяная корка — ledena kora
glazed [gleizd] глазурованный — tvrd, zapečen usled trenja
glazier [ˈgleizjə] стекольник — staklar
g.-s points шпильки для застекления — klinovi, trouglovi za pričvršćenje stakla
g.-s putty оконная замазка — git za prozore
glide [glaid] планировать; скользить; заниматься планиризмом — ponirati; kliziti; planirati, jedriti

g. angle угол планирования — ugaо planiranja
g. path глиссада планирования — gavan poniranja
g. path indicator указатель глиссады — pokazivač ravni poniranja
g. path receiver глиссадный приемник — prijemnik ravni poniranja
g. slope глиссада планирования — gavan poniranja
g. slope interception пересечение глиссадного луча — presretanje ravni poniranja
g. slope receiver глиссадный приемник — prijemnik ravni poniranja
glider [ˈglaidə] планер — jedrilica
g. cable буксировочный трос планера — uže za vuču jedrilice
g. flyer летчик — planerist — jedriličar
g. launching запуск планера — startovanje jedrilice
g. pilot летчик — planerist — jedriličar
g. school планерная школа — jedriličarska škola
g. tow буксировка планера — vuča jedrilice, aeroparrega
cargo g. грузовой планер — teretna jedrilica
powered g. моторный планер — motorna jedrilica
target g. планер-мишень — jedrilica-meta
training g. учебный планер — jedrilica za obuku
troop-carrier g. транспортно-десантный планер — transportno-desantna jedrilica
gliding [ˈglaidɪŋ] планеризм; планирование — jedrenje; planiranje
g. ability характеристики планирования — karakteristike planiranja
g. angle угол планирования — ugaо planiranja
g. flight планирующий полет — let planiranja
g. speed скорость планирования — brzina planiranja
glint [glɪnt] отблеск — odsjaj
glissade [gliˈsaɪd, gliˈseɪd] скольжение на крыло — klizanje na krilo

global bomber [gləʊbəl ˈbɒmə] тяжелый стратегический бомбардировщик — teški strategijski bombarder
globe valve [gləʊbəl vɔlv] шаровой клапан — loptasti ventil
glue [glu:] клей — lepak
g. joint клеевое соединение — lepljeni spoj
g. pot клеянка — sud za lepak
G-meter акселерометр — merač ubrzanja
go around (again) [gəʊ ˈəraʊnd əgˈen] уходить на второй круг — produžiti na drugi krug
goggles [ˈgɒɡlz] летные очки — letnačke naočari
goniometer [gəʊniˈɒmɪtə] гониометр — goniometar
gore [gɔ:] полотнище купола (парашюта) — segment kupole padobrana
gosport [ˈgɒspɔ:t] гибкая переговорная трубка — aviofon (akustična cev za sporazumevanje)
gouge [gəʊdʒ] долбить, выемка — dubiti, udubljenje
governor [ˈgɒvənə] центробежный регулятор (оборотов) — centrifugalni regulator (obrtaja)
flow g. регулятор расхода — regulator protoka
overspeed g. регулятор максимального числа оборотов — regulator maksimalnog broja obrtaja
propeller g. регулятор шага винта — regulator koraka elise
speed g. регулятор числа оборотов — regulator broja obrtaja
grade [greɪd] качество, сорт; степень; уклон — kvalitete; vrsta; stepen; nagib
g. of fuel сорт топлива — vrsta goriva
gradient [ˈgreɪdɪjənt] градиент — gradijent
climb g. угол набора высоты — ugaо penjanja
critical pressure g. градиент критического давления — gradijent kritičkog pritiska
density g. градиент плотности — gradijent gustine
force g. градиент силы — gradijent sile

stick force g. градиент усилий на ручке управления — gradijent sile na palici komande
temperature g. температурный градиент — gradijent temperature
graduation [ˈgrædʒuˈeɪʃən] деление шкалы — podela skale
grain [greɪn] зерно — zrno
granodizing [ˈgrænədaɪzɪŋ] фосфатирование — fosfatiranje
graphite grease [ˈgræfajt gri:s] графитная консистентная смазка — grafitna mast
grapnel [ˈgræpnəl] крюк — kuka
grass [grɑ:s] трава; помехи на экране — trava; smetnje na ekranu
g. field аэродром с дерновым покрытием — letišče sa travnatom površinom
g. strip ПСС с дерновым покрытием — travnata PSS
g. temperature температура у поверхности земли — temperatura prizemnog vazduha
graticule [ˈgrætɪkjʊ:l] сетка нитей — optička mreža
graupeil [ˈgrɔ:pəl] ледяная крупа — krupa
gravity [ˈgræviti] сила тяжести — sila teže, gravitacija
g. draining слив самотеком — otakanje slobodnim padom
g. feed питание самотеком — napajanje slobodnim padom
g. filler горловина для заправки самотеком — otvor za punjenje slobodnim padom
g. filling заправка самотеком — punjenje slobodnim padom
specific g. удельный вес — specifična težina
zero g. невесомость — bestežinsko stanje
grayout [ˈgreɪaʊt] серая вуаль — siva koprena (privremeni poremećaj vida pod dejstvom ubrzanja)
grease [greɪs] консистентная смазка; смазывать — mast; podmazivati mašču
g. gun смазконагнетатель — pištolj za podmazivanje
g. lubricant консистентная смазка — mast za podmazivanje

g. retainer сальник — zaptivka za mast
greasing [ˈgreɪsɪŋ] смазка — podmazivanje mašču
great circle [greɪt ˈsə:kl] большой круг ортодромия — veliki krug ortodroma
grid [grɪd] решетка, сетка — mreža, rešetka
g. bias напряжение смещения на сетке — rešetkin prednapon
g. deviation девиация магнитного компаса — devijacija magnetskog kompasa
diffuser g. решетка диффузора — rešetka difuzora
grill [grɪl] решетка — rešetka
grip [grɪp] захват; рукоятка; захват — stega; ručica; zahvatanje
grommet [ˈgrɒmɪt] прокладочное кольцо — izolacioni prsten, gumeni uvodnik, metalni prsten
groove [gru:v] канавка, желобок паз — žljeb, kanal, zarez
gross takeoff weight [grɒs teɪkɒf weɪt] максимальный взлетный вес — maksimalna težina u poletanju
ground [graʊnd] земля; заземление; наземный; отстранять от полетов — zemlja; uzemljenje; zemaljski; skinuti sa letenja
g. aid наземное средство — zemaljsko sredstvo
g. air density плотность воздуха у земли — gustina vazduha pri zemlji
g. air panel авиасигнальное полотнище — platno za signalizaciju
g. air conditioning unit аэродромный кондиционер — zemaljski uređaj za klimatizaciju
g. alert состояние готовности на аэродроме — pripravnost na zemlji
g. angle угол между хордой крыла самолета на стоянке и горизонталью — ugaо između tetive krila aviona na zemlji i horizontale
g. attack атака наземных целей — napad na zemaljske ciljeve
g. based базирующийся на сухопутные аэродромы — baziran na zemaljskom aerodromu
g. check предполетный осмотр — pregled pre poletanja

g. cloth сигнальное полотнище — platno za signalizaciju
g. clutter засветка от земли — odbijanje od mesnih predmeta (na ek-ganu)
g. coat paint грунтовочная краска — osnovna boja
g. control управление (наведение) с земли — upravljanje (vođenje) za zemlje
g. controlled approach (GCA) заход на посадку по командам с наземной РЛС — sistem prilaženja kontrolisan zemaljskim radarom
g. controlled interception перехват при наведении с земли — presretanje navođenjem sa zemlje
g. crew наземный обслуживающий экипаж — zemaljsko osoblje
g. distance расстояние по ортодромии — rastojanje po ortodromi
g. effect влияние близости земли — uticaj blizine zemlje
g. effect machine аппарат на воздушной подушке — aparat na vazdušnom jastuku
g. environment equipment наземное вспомогательное оборудование — pomoćna zemaljska oprema
g. equipment наземное оборудование — zemaljska oprema
g. fog наземный туман — magla pri zemlji
g. guidance system наземная система наведения — sistem za vođenje sa zemlje
g. gunnery range полигон для стрельбы по наземным целям — poligon za gađanje ciljeva na zemlji
g. handling наземное обслуживание (самолета) — opsluživanje (aviona) na zemlji
g. hostess дежурная по встрече и посадке — zemaljska stjuardesa
g. hugging полет с обгибанием рельефа местности — praćanje terena na maloj visini
g. level power мощность при земли — snaga pri zemlji
g. loop крутой разворот самолета при рулении — oštar zaokret aviona pri voženju

g. mapping radar бортовая обзорная РЛС — avionski osmatrački radar
g. navigation aids наземные навигационные средства — zemaljska navigaciona sredstva
g. obstacle наземное препятствие — zemaljska prepreka
g. personnel наземный личный состав — zemaljsko osoblje
g. power unit агрегат аэродромного питания — zemaljski agregat za parajanje
g. proximity warning system система сигнализации опасной близости земли — sistem za signalizaciju blizine zemlje
g. speed путевая скорость — brzina u odnosu na zemlju
g. support поддержка сухопутных войск; наземное обслуживание — avijacijska podrška kopненоj vojsci; održavanje aviona
g. temperature температура у земли — temperatura pri zemlji
g. test наземное испытание — ispitivanje na zemlji
g.-to-air missile ракета класса „земля—воздух” — raketa zemlja—vazduh
g.-to-ground missile ракета класса „земля—земля” — raketa zemlja—zemlja
g. training наземная подготовка — zemaljska obuka
g. visibility дальность видимости на земле — daljina vidljivosti na zemlji
g. wind ветер у земли — vetar pri zemlji
grounded [ˈgraundid] отстраненный от полетов; заземленный — skinut sa letenja; uzemljen
groundswinging [ˈgraundswiŋiŋ] определение девиации компаса на земле — kompenzacija kompasa na zemlji
grover washer [ˈgrəʊvə ˈwɒʃə] упругая шайба — elastična podloška
guard [ˈgɑ:d] предохранитель, кожух — zaštitnik, omotač
gudgeon [ˈgʌdʒən] ось, цапфа — osovinica

guidance [ˈgaidəns] наведение, управление — vodenje, upravljanje
g., command-to-line-of-sight наведение по лучу обзорной РЛС — vođenje rakete po snopu osmatračkog radara
active g. активное наведение — aktivno vođenje
automatic g. автоматическое наведение — automatsko vođenje
azimuth g. наведение по азимуту — vođenje po azimutu
beam [rider] g. наведение по лучу — vođenje po snopu
cable g. наведение или управление по проводам — komandno upravljanje žičnom vezom
capture g. videti: cable g. celestial g. астронаведение — astronavigacijski sistem upravljanja
command g. командное управление — komandno upravljanje
direct g. непосредственное наведение — direktno vođenje
drone-type g. командное управление — komandno upravljanje
exhaust stream g. videti: jet guidance
external g. телеуправление — daljinsko upravljanje
final g. управление на конечном участке полета — upravljanje na zadnjoj etapi vodenja
heat — seeking g. тепловое (инфракрасное) самонаведение — toplotno (infracrveno) samovođenje
homing g. самонаведение — samousmeravanje
inertial g. инерциальное наведение — inercijalni sistem upravljanja
internal g. автономное наведение — autonomno vođenje
lock-on g. самонаведение — samousmeravanje
magnetic g. наведение по магнитному полю цели — vođenje po magnetnom polju cilja
optical g. наведение или управление при оптическом слежении — vođenje ili upravljanje sa optičkim praćenjem
passive homing g. пассивное самонаведение — pasivno samousmeravanje

radar g. радио-локационное наведение — radarsko vodenje
semiactive homing g. полуактивное самонаведение — poluaktivno samousmeravanje
star-tracking g. videti: celestial g. stellar g. videti: celestial g. wire g. videti: cable g.
guide [gaid] вводить; управлять; направляющая — voditi; upravljati; vodica
g. vane направляющая лопатка — sprovodna lopatica
guided [ˈgaidid] управляемый — voden
g. aircraft missile авиационная управляемая ракета — vodena avionska raketa
g. ballistic missile управляемая баллистическая ракета — vodena balistička raketa
g. glide bomb управляемая планирующая бомба — vodena planirajuća bomba
g. missile управляемая ракета — vodena raketa
gum [gam] смола — smola
gun [gan] пушка; пулемет; огнестрельное оружие — top; mitraljez; vatreno oružje
g. bay пушечный отсек — prostor za topove
g. camera фотокинопулемет — kinofotomitraljez
blowing g. насадок для продувки — pištolj za izduvavanje
ejection g. стреляющий механизм — puška za izbacivanje sedišta
grease g. тавот-пресс — pištolj za podmazivanje mašću
machine g. пулемет — mitraljez
riveting g. пневматический клепальный молоток — pištolj za zakivanje
spray g. распылитель краски — pištolj za bojenje
gunner [ˈgʌnə] воздушный стрелок — strelac
gunsight [ˈgʌnsait] стрелковый прицел — nišan
gunship [ˈgʌnʃip] боевой вертолет — borbeni helikopter
gusset [ˈgʌsɪt] угольник; элемент жесткости — čvorni lim

gust [gʌst] порыв ветра — udar vetra
g. inputs нагрузки от порывов ветра — opterećenje od udara vetra
g. loads. нагрузки от порывов ветра — opterećenje od udara vetra
g. lock стопор рулей — osigurač komandnih površina
g. wind порывистый ветер — rafalni vetar
clear air g. порыв ветра при ясной погоде — udar vetra pri vedrom vremenu
discrete g. одиночный порыв ветра — pojedinačni udar vetra
downward g. нисходящий порыв ветра — nisponi udar vetra
horizontal g. горизонтальный удар ветра — horizontalni udar vetra
random g. случайный удар ветра — slučajni udar vetra
rising g. восходящий удар ветра — usponi udar vetra
side g. боковой порыв ветра — bočni udar vetra
upward g. восходящий порыв ветра — usponi udar vetra
vertical g. вертикальный порыв ветра — vertikalni udar vetra
gustiness [ˈgʌstɪnɪs] турбулентность атмосферы, болтанка — turbulencija atmosfere, bacanje
gutter [ˈgʌtə] желоб, паз, канавка — oluk
gyration [ˈdʒaɪəˈreɪʃən] вращение — obrtanje
gyro [ˈdʒaɪərou] гироскоп; гироскоп; авиагоризонт — žiroskop; žirokompas; žiro horizont
g. flux-gate compass гидроиндукционный компас — žiroindukcioni kompas
g. gimbal рамка гироскопа — prsten žiroskopa
g. horizon авиагоризонт — veštački horizont
g. sight гироскопический прицел — žiroskopski nišan
bootstrap g. управляемая гироскопическая система — komandovani žiroskopski sistem

gyrocompass [ˈdʒaɪərouˈkɑmpəs] гироскопический компас — žirokompas
gyropilot [ˈdʒaɪərouˈpɑɪlət] автопилот — autopilot
gyroplane [ˈdʒaɪərouˈpleɪn] автожир — žiroplan, autožir
gyroscope [ˈdʒaɪərouˈskɔp] гироскоп — žiroskop
air-driven g. гироскоп с пневмоприводом — žiroskop sa vazdušnim pogonom
bank and turn g. гироскопический компас — žiroskopski pokazivač nagiba i skretanja
directional g. гироскопический компас — žirokompas
displacement g. videti: free h. electrically driven g. гироскоп с электроприводом — žiroskop sa električnim pogonom
free g. свободный (трехстепенный) гироскоп — slobodni žiroskop (sa tri stepena slobode)
gimbal mounted g. videti: free g. master g. центральный гироскопический датчик — glavni žiroskopski davač
monitored g. гироскоп с коррекцией — žiroskop sa korekcijom
pitch g. гироскопический датчик тангажа — žiroskopski davač ugla penjanja
pitch rate g. гироскопический датчик скорости тангажа — žiroskopski davač ugaone brzine penjanja
rate g. гироскоп с двумя степенями свободы; гироскопический датчик угловой скорости — žiroskop sa dva stepena slobode; žiroskopski davač ugaone brzine
restrained g. гироскоп с двумя степенями свободы — žiroskop sa dva stepena slobode
roll g. гироскопический датчик крена — žiroskopski davač nagiba
secondary g. вспомогательный гироскоп — pomoćni žiroskop
unrestrained g. videti: free g. vertical g. гироскопический датчик крена — žiroskopski davač vertikale
yaw g. гироскопический датчик рыскания — žiroskopski davač pravca
gyroscopic [ˈdʒaɪəˈrɒsˌkɒpɪk] гироскопический — žiroskopski

gyrostabilizer [ˈdʒaɪərouˈstæbɪlaɪzə] гироскопический стабилизатор — žiroskopski stabilizator

gyrosin [ˈdʒaɪərouzɪn] гидроиндукционный компас — žiroindukcioni kompas

H

hail [heɪl] град — grad
hailstorm [ˈheɪlˌstɔ:m] гроза — oluja sa gradom
halting [ˈhɔ:ltɪŋ] перебой (двигателя) — prekidanja u radu motora
hammer [ˈhæmə] молоток — čekić
air h. пневматический молоток — pneumatski čekić
ball h. молоток с шаровым бойком — čekić poluokrugle glave
peen h. слесарный молоток — bravarski čekić
riveting h. клепальный молоток — pištolj za klevanje
hammering [ˈhæməɪŋ] стук, удары, чеканка — udaranje, kovanje
hand [hænd] стрелка; ручной — kazaljka; ručni
h. control ручное управление — ručna komanda
h. deliver вручить — uručiti
h. held переносный — prenosni
h. inertia starter ручной инерционный стартер — ručni inercioni pokretač (starter)
h. operated pump ручной насос — ručna pumpa
h. operation ручной привод — ručni pogon
h.-out prints листовки — skriptna
h. pump ручной насос — ručna pumpa
h-off stability устойчивость (самолета) при брошенной ручке управления — stabilnost (aviona) sa puštenim komandama
h. starter ручной стартер — ručni pokretač (starter)
h. tack наметать — ručno ušiti (prihvati)

handbook [ˈhændbuk] справочник — priručnik
handgrip [ˈhændgɪp] рукоятка — ručica
handle [ˈhændl] ручка, рукоятка; управлять; манипулировать — drška, ručica; upravljati; manipulirati
canopy jettison h. ручка сброса фонаря — ručica za odbacivanje poklopca kabine
canopy latch h. рукоятка замка фонаря — ručica brave poklopca kabine
control h. ручка управления — ručica komande
drag chute h. ручка выпуска тормозного парашюта — ručica za izbacivanje padobrana za kočenje
inertia reel h. рукоятка инерционного механизма подтяга ремней — ručica inercionog mehanizma za pritezanje kaiševa za vezivanje
landing gear h. рукоятка выпуска и уборки шасси — ručica komande stajnog trapa
landing gear emergency release h. рукоятка аварийного выпуска шасси — ručica za izvlačenje stajnog trapa u nuždi
parking brake h. ручка управления стояночным тормозом — ručica kočnice za parkiranje
pedal adjustment h. рычаг регулировки положения педалей — ručica za podešavanje položaja pedala
wing flaps h. ручка управления закрылками — ručica komande zakrilaca
handling [ˈhændlɪŋ] манипулирование; управление; обслуживание — rukovanje; upravlanje; opsluživanje, obrada

h. agent компания наземного обслуживания — kompanija za opsluživanje
h. characteristics характеристики управляемости — karakteristike upravljivosti
h. equipment вспомогательное оборудование — oprema za opsluživanje
aircraft h. обслуживание самолета; управляемость самолета — opsluživanje aviona; upravljivost aviona
data h. обработка данных — obrada podataka
cargo h. погрузочно — разгрузочные работы — utovar i istovar tereta
grounding h. наземное обслуживание — opsluživanje aviona
handset ['hændset] микрофонная трубка — mikrotelefonska kombinacija
handwheel ['hændwi:l] штурвал — volan
hang [hæŋ] висеть — visiti
hangar ['hæŋə] ангар — hangar
h. apron приангарная площадка — platforma hangara
h. doors ворота ангара — hangarska vrata
maintenance h. ангар для обслуживания самолетов — hangar za održavanje aviona
hanger ['hæŋə] кронштейн; крюк — okov, kuka
hard [hɑ:d] твердый, жёсткий — tvrd, čvrst
h. core area зона высокой интенсивности — zona jakog intenziteta (saobraćaja)
h. landing грубая посадка — grubo sletanje
h. point узел подвески — podvesno mesto
hardener ['hɑ:dnə] отвердитель — otvrđivač
harmful ['hɑ:mful] вредный — štetan
hardware ['hɑ:dweə] металлические изделия, метизы — metalna roba
high-lift h. механизация крыла — mehanizacija krila
harness ['hɑ:nis] привязные ремни; подвесная система парашюта; проводка зажигания — kaiševi za vezi-

vanje (pilotski); padobranski uprtači; snop provodnika
h.-back type подвесная система наспинного парашюта — uprtači lednog padobrana
h.-chest type подвесная система нагрудного парашюта — uprtači grudnog padobrana
h.-seat type подвесная система подкладного парашюта — uprtači sedišnog padobrana
ignition h. проводка зажигания — snop provodnika paljenja
parachute h. парашютные ремни — padobranski uprtači
pilot h. привязные ремни летчика — pilotski kaiševi za vezivanje
quick-release h. быстроразъемные ремни — kaiševi za brzo oslobađanje
safety h. привязные ремни — kaiševi za vezivanje
hash [hæʃ] помехи на экране индикатора — smetnje na ekranu
hat section [hæt 'sekʃən] шпунтовый профиль — „U” profil
hatch [hætʃ] дверца, люк — vratanica, otvor
access h. смотровой люк — vratanica za prilaz
bailout h. люк для покидания самолета с парашютом — otvor za iskakanje padobranom
emergency h. аварийный люк — otvor za izlaz u slučaju nužde
escape h. аварийный люк — otvor za izlaz u slučaju nužde
loading h. грузовой люк — otvor za utovar
rescue h. спасательный люк — otvor za spasavanje
haul [hɔ:l] перевозка — prevoz
hazard ['hæzəd] опасность — opasnost
fire h. опасность пожара — opasnost od požara
ice h. опасность обледенения — opasnost od zaleđivanja
haze [heiz] дымка — čadavina, magla
head [hed] головка, носок; напор — glava, vrh; pritisak
h. check перечисление (пассажиров) — prebrojavanje putnika

h. down display (HDD) индикатор на приборной доске — prikazivač na instrumentskoj tabli
h.-level display (HLD) индикатор на уровне головы — prikazivač u visini glave
h.-up display (HUD) пилотажно-проекционный индикатор — prikazivač na čeonom staklu
active homing h. активная головка самонаведения — glava za aktivno samovođenje
air-pressure h. воздушное давление — vazdušni pritisak
cylinder h. головка цилиндра — glava cilindra
dynamic h. скоростной напор — dinamički pritisak
fillister h. цилиндрическая головка — cilindrična glava (zavrtnja, vijka)
flat h. плоская головка — plosnata glava (zavrtnja)
homing h. головка самонаведения — glava za samovođenje
incidence h. датчик угла атаки — davač napadnog ugla
infrared homing h. тепловая головка самонаведения — glava za toplotno samovođenje
injector h. форсунка — brizgaljka
passive homing h. пассивная головка самонаведения — glava za pasivno samovođenje
pitot (static) h. приемник воздушного давления — pito cev
pressure h. напор — pritisak
rivet h. головка заклепки — glava zakivka (videti pod: rivet)
round h. полукруглая головка — polukrugla glava (zakivka, zavrtnja)
runway h. начало ВПП — početak RSS
self-homing h. головка самонаведения — glava za samovođenje
semiactive homing h. полуактивная головка самонаведения — glava za poluaktivno samovođenje
static h. статическое давление — statički pritisak
total h. полный напор — puni pritisak
velocity h. скоростной напор — dinamički pritisak

header ['hedə] головная часть — dovratak
heading ['hedin] направление полета, курс — magnetski kurs leta
h. line курсовая линия — kursna linija
compass h. компасный курс — kompasni kurs
corrected h. исправленный курс — ispravljani kurs
magnetic h. магнитный курс — magnetski kurs
penetration h. курс пробивания облачности — kurs probijanja oblaka
selected h. заданный курс — zadani kurs
true h. истинный курс — stvarni kurs
head-on ['hedən] встречный лобовой — čeon
h. interception перехват на встречающихся курсах — čeono presretanje
headphone ['hedfoun] головной телефон — slušalice
headrest ['hedrest] подголовник — naslon za glavu
headroom ['hedrum] внутренняя высота кабины — unutrašnja visina kabine
headset ['hedset] головной телефон — slušalice
headwind ['hedwind] встречный ветер — čeonni vetar
heat [hi:t] теплота, температура; нагревать — toplota, temperatura; grejati
h. conduction теплопроводность — toplotna provodljivost
h. conductivity теплопроводность — toplotna provodljivost
h. dissipation отвод тепла — rasipanje toplote
h. exchange теплообмен — izmena toplote
h. exchanger теплообменник — izmenjivač toplote
h. resistant paint жаростойкая краска — boja otporna na više temperature
h. seeker тепловая головка самонаведения — glava za toplotno samovođenje

h. sink радиатор — hladnjak (za tranzistore)
h. transfer теплопередача — prenošenje toplote
h. treatment термическая обработка — termička obrada
combustion h. теплота сгорания — toplota kod sagorevanja
friction h. теплота трения — toplota od trenja
latent h. скрытая теплота — latentna toplota
specific h. удельная теплоемкость — specifična toplota
heater [hi:tə] подогреватель — grejač
h. coil нагревательный элемент — grejni element
h. duct трубопровод подогревателя — cevovod grejača
air h. воздухонагреватель — grejač vazduha
air intake h. подогреватель воздухозаборника — grejač uvodnika vazduha
cabin h. обогреватель кабины — grejač kabine
carburetor h. устройство для обогрева карбюратора — uređaj za grejanje karburatora
cockpit h. обогреватель кабины экипажа — grejač pilotske kabine
deicing h. нагреватель термического антиобледителя — grejač za odledivanje
electric h. электрообогреватель — električni grejač
engine h. обогреватель двигателя — grejač motora
fuel h. подогреватель топлива — grejač goriva
gasoline combustion h. бензиновый обогреватель — benzinski grejač
mobile cabin h. передвижное аэродромное устройство для обогрева кабин самолета — pokretni grejač kabine
pitot-head h. обогреватель приемника воздушного давления — grejač pito sevi
portable h. передвижной обогреватель — pokretni grejač
scoop h. обогреватель воздухозаборника — grejač uvodnika vazduha

water-tank h. обогреватель водяного бака — grejač rezervoara za vodu
heating [ˈhi:tiŋ] обогрев; нагревание — grejanje; zagrevanje
cabin h. обогрев кабины — grejanje kabine
windshield h. обогрев лобового стекла фонаря — grejanje čeonog stakla (vetrobrana) pilotske kabine
heatproof [ˈhi:tpruf] теплоустойкий — otporan na toplotu
heat resistant [ˈhi:tˈri:zistənt] теплоустойкий — otporan na toplotu
heavy [ˈhevi] тяжелый — težak
h. duty для тяжелых условий работы — za teške uslove rada
h. landing жесткая посадка — grubo sletanje
h. landing indicator индикатор грубых посадок — pokazivač grubog sletanja
Heavyside layer [ˈhevisaid leɪə] слой Хевисайда — Hevisajdov sloj
hedge hopping [hedʒ ˈhɔpiŋ] бреющий полет — brišući let
heel [hi:l] крен — nagib
height [hait] высота — relativna visina (v. u odnosu na aerodrom)
h. console пульт индикации высоты — pult za indikaciju visine
h. of clouds высота облачности — visina oblaka
h. -range finder измеритель высоты и дальности — merač visine i udaljenosti
h. - range indicator индикатор высоты и дальности — pokazivač visine i udaljenosti
h. visibility вертикальная видимость — vertikalna vidljivost
actual h. истинная высота — stvarna visina
barometric h. барометрическая высота — barometarska visina
ceiling h. высота облачности — visina donjeg sloja oblaka
critical h. минимальная высота — kritična visina
cruising h. высота крейсерского — visina krstarenja
decision h. высота принятия решения — visina odluke

economical h. высота полета с минимальным расходом топлива — ekonomična visina leta
flying h. высота полета — visina leta
maximum h. максимальная высота — maksimalna visina
pressure h. барометрическая высота — barometarska visina
true h. истинная высота — stvarna visina
helical [ˈhelikəl] спиральный — spiralni
helicopter [ˈhelikɔptə] вертолет — helikopter
h. gunship боевой вертолет — borbeni helikopter
agricultural h. вертолет сельскохозяйственной авиации — helikopter za upotrebu u poljoprivredi
all-purpose h. многоцелевой вертолет — helikopter za više namena
ambulance h. санитарный вертолет — sanitetski helikopter
attack h. боевой вертолет — borbeni helikopter
auto-stabilized h. вертолет с системой автоматической стабилизации — helikopter sa automatskom stabilizacijom
buoyant h. вертолет с поплавковым шасси — helikopter sa plivcima
casualty h. санитарный вертолет — sanitetski helikopter
drone h. беспилотный вертолет — helikopter bez pilota
dual - rotor h. двухвинтовой вертолет — helikopter sa dva rotora
enclosed h. вертолет с закрытой кабиной — helikopter sa zatvorenom kabinom
general-utility h. вертолет общего назначения — helikopter opšte namene
jet (driven) h. реактивный вертолет — helikopter sa mlaznim motorom
liaison h. вертолет связи — helikopter za vezu
marine h. вертолет морской авиации — helikopter mornaričke avijacije

multiengined h. многомоторный вертолет — višemotorni helikopter
multipurpose h. многоцелевой вертолет — helikopter za više namena
production h. серийный вертолет — serijski helikopter
rescue h. спасательный вертолет — helikopter za spasavanje
research h. экспериментальный вертолет — eksperimentalni helikopter
rigid rotor h. вертолет с жестким несущим винтом — helikopter sa krutim rotorom
single-engined h. одномоторный вертолет — jednomotorni helikopter
transport h. транспортный вертолет — transportni helikopter
turboprop h. вертолет с турбовинтовым двигателем — helikopter sa turboelisnim motorom
twin-engined h. двухмоторный вертолет — dvomotorni helikopter
helipad [ˈhelipəd] посадочная площадка для вертолета — platforma za sletanje helikoptera
heliport [ˈhelipɔ:t] аэродром для вертолетов — aerodrom za helikoptere
helmet [ˈhelmit] шлем, каска — kaciga, šlem
cooling h. шлем с системой охлаждения — kaciga sa sistemom hlađenja
crash h. защитный шлем — zaštitni šlem
flying h. летный шлем — letačka kaciga, kapa
pressurized h. гермошлем — hermetizovana kaciga
hemming [ˈhemɪŋ] подшивание края — porublivanje
hidyno [ˈhaidainou] жидкое ракетное топливо — vrsta tečnog raketnog goriva
high [hɑi] область повышенного барометрического давления — oblast visokog barometarskog pritiska
h. altitude wind ветер на большой высоте — vetar na velikoj visini
h. anticyclone стойкий антициклон — postojani anticiklon
h. antiknock fuel высокооктановое топливо — visokooktansko gorivo

h. drag configuration форма с большим лобовым, сопротивлением — oblik sa velikim čeonim otporom
h. frequency высокая частота; высокочастотный — visoka frekvencija (učestanost) visokofrekventni
h. grade fuel высококачественное топливо — gorivo visokog kvaliteta
h. intensity approach lights огни приближения высокой интенсивности — prilazna svetla velikog intenziteta
h. lift device механизация крыла; устройство для увеличения подъемной силы — mehanizacija krila, orgema za hiperpotisak
h. octane fuel высокооктанное топливо — visoko-oktansko gorivo
h. overcast высокая облачность — visoka oblačnost
h. pitch большой шаг винта — veliki korak elise
h. power большая мощность — velika snaga
h. pressure высокое давление — visoki pritisak
h. speed скоростной — velika brzina
h. speed bombing radar прицельная РЛС для бомбометания на большой скорости — nišanski radar za bombardovanje pri velikoj brzini
h. strength прочный — visokotoporan
h. tension высокое напряжение — visoki napon
h. voltage высокое напряжение — visoki napon
hijacking ['haidzækɪŋ] вооруженный захват — otmica
hinge [hɪndʒ] шарнир — šarnir
h. joint шарнирное соединение — spoj pomoću šarnira
piano h. шомпольный шарнир — klavirski šarnir
hinged [hɪndʒd] шарнирно закрепленный — pričvršćen pomoću šarnira
history ['hɪstəri] история, функция, закономерность — kretanje, razvoj, istorijat
hit [hit] удар, попадание — udar, pogodak

hoar frost ['hɔ: 'frɒst] иней — inje
hoist [hɔɪst] лебедка — dizalica (sa kukom)
hoisting ['hɔɪstɪŋ] подъем (лебедкой) — podizanje (dizalicom sa kukom)
h. eye подъемное ушко — ušica za podizanje
h. lug подъемное ушко — ušica za podizanje
hold [hould] отсек; выдерживать; держать; удерживать — prostor (za smeštaj); održavati, držati, pridržavati
h. off выдерживать (самолет при посадке) — držati avion pri sletanju
altitude h. выдерживание высоты — održavanje visine
automatic h. автоматическая стабилизация — automatska stabilizacija
baggage h. багажный отсек — odeljak za prtljag
bank h. выдерживания угла крена — održavanje ugla nagiba
cargo h. грузовой отсек — odeljak za teret
forward h. носовой отсек — prednji prostor
heading h. выдерживание курса — održavanje kursa
luggage h. багажный отсек — odeljak za prtljag
pressurized h. гермоотсек — prostor pod kabinskim pritiskom
rear h. задний отсек — zadnji prostor
underfloor h. отсек под полом кабины — prostor ispod poda kabine
holder ['houldə] держатель — držač, posaç
chart h. картодержатель — držač karata
flame h. стабилизатор пламени — stabilizator plamena
holding ['houldɪŋ] выдерживание; ожидание посадки — održavanje; čekanje na sletanje
h. area зона ожидания — zona čekanja
h. off выдерживание (при посадке) — držanje aviona pri sletanju
h. point зона ожидания — zona čekanja

h. position пункт ожидания — linija pripreme (za poletanje)
h. shuttle ожидание между двумя контрольными точками — čekanje na sletanje između dve fiksne tačke
hole [houl] отверстие, пробоина — otvor, rupa
drain h. дренажное отверстие — дренаžni otvor
flanged h. отбортованное отверстие — otvor sa povijenim ivicama
lightening h. отверстие облегчения — otvor za olakšanje
pilot h. направляющее отверстие — rupa za vođenje
relief h. разгрузочное отверстие — otvor za olakšanje
home [houm] лететь по направлению к приводной радиостанции; наводиться — leteti ka radio-sredstvu; voditi
h. base главная база — glavna baza
homer [houmɐ] приводная радиостанция; приводной радиомаяк; головка самонаведения — radio-stanica za navigaciju; radio-far; glava za samovođenje
homing [houmɪŋ] привод (на радиостанцию); наведение (на цель); самонаведение — let ka radio-sredstvu; vođenje na cilj, samovođenje
h. beacon приводной радиомаяк — radio-far za vođenje, prilazni radio-far
h. guidance самонаведение — samovođenje
h. head головка самонаведения — glava za samovođenje
h. system система самонаведения — sistem sa samovođenjem
active h. активное самонаведение — aktivno samovođenje
passive h. пассивное самонаведение — pasivno samovođenje
semi-active h. полуактивное самонаведение — poluaktivno samovođenje
honeycomb ['hʌŋkɒm] сотовый заполнитель — ispunja u obliku saća
hood [hud] капот (двигателя); чехол; фонарь (кабины) — obloga (motora); navlaka; poklopac pilotske kabine

blind-flying h. колпак для обучения слепому полету — navlaka za obuku u slepom letenju
clamshell cockpit h. откидывающийся вперед и назад фонарь кабины — poklopac kabine koji se otvara na gore i unazad
cockpit h. фонарь кабины — poklopac pilotske kabine
ejectable cockpit h. сбрасываемый фонарь кабины — poklopac pilotske kabine za odbacivanje
engine h. капот двигателя — obloga motora
hinged cockpit h. откидной фонарь кабины — poklopac pilotske kabine pričvršćen pomoću šarnira
jettisonable cockpit h. сбрасываемый фонарь кабины — poklopac pilotske kabine za odbacivanje
moulded cockpit h. штампованный фонарь кабины — presovani poklopac pilotske kabine
rearward sliding h. сдвигающийся назад фонарь кабины — poklopac pilotske kabine koji se otvara klizanjem unazad
side-hinging cockpit h. откидывающийся в сторону фонарь кабины — poklopac pilotske kabine koji se otvara ustranu
sliding cockpit h. сдвижной фонарь кабины — klizni poklopac pilotske kabine
hook [huk] крюк; зацеплять — kuka; zakačiti
h. and loop fastener ворсовая застежка — čičak traka
h. spanner wrench крючковый гаечный ключ — kukasti ključ
arresting h. тормозной крюк — kuka za kočenje
belly h. подфюзеляжный тормозной крюк — kuka na trupu za kočenje
snap h. карабин — karabin
tail h. хвостовой крюк — repna kuka
hookup ['hʊkʌp] сцепление; сцеплять; схема соединений — priključak, priključivanje, način spajanja
hoop [hu:p] стропа купола парашюта — luk, lučna traka kupole padobrana

hop [hɒp] непродолжительный полет — kratak let
broolly h. парашютный прыжок — padobranski skok
hopper [hɒpə] воронка; отделение (в масляном баке) для масла, используемого при прогревании двигателя — levak; komora u rezervoaru ulja iz koje se koristi ulje prilikom zagrevanja motora
feathering h. маслбак системы флюгирования винта — rezervoar ulja za jedrenje elise
horizon [həraɪzən] горизонт, горизонтальная плоскость — horizont, horizontalna ravan
apparent h. видимый горизонт — vidljivi horizont
artificial h. искусственный горизонт; авиагоризонт — veštački horizont, aviohorizont
director h. командный авиагоризонт — komandni aviohorizont
gyro h. авиагоризонт — žirohorizont
true h. истинный горизонт — stvarni horizont
horizontal [ˌhɒrɪˈzɒntəl] горизонтальный — horizontalan
h. attitude положение самолета относительно плоскости горизонта — položaj aviona u odnosu na horizont
h. fin горизонтальный стабилизатор — horizontalni stabilizator
h. flight горизонтальный полет — horizontalni let
h. gyro гироскоп с горизонтально расположенным ротором — žiroskop sa horizontalno postavljenim rotorom
h. gradient of pressure горизонтальный градиент давления — horizontalni gradijent pritiska
h. plot table горизонтальный стол — планшет — horizontalna planšeta
h. situation indicator индикатор обстановки в горизонтальной плоскости — indikator horizontalne situacije
h. sounding balloon радиозонд для горизонтального зондирования атмосферы — radiosonda za horizontalno sondiranje atmosfere

h. stabilizer горизонтальный стабилизатор — horizontalni stabilizator
h. stabilizer fillet обтекатель горизонтального стабилизатора — prelazni lim horizontalnog stabilizatora
h. tail горизонтальное хвостовое оперение — horizontalne repne površine
h. tail area площадь горизонтального оперения — površina horizontalnog repa
h. tail actuating cylinder силовой цилиндр привода горизонтального оперения — pokretački cilindar horizontalne repne površine
h. tail surface площадь горизонтального оперения — površina horizontalnog repa
h. trim равновесие относительно поперечной оси — ravnoteža po poprečnoj osi
h. visibility горизонтальная видимость — horizontalna vidljivost
horn [hɔ:n] сирена; роговой компенсатор — sirena, neravnomerni aerodinamički kompenzator
h. balance роговая компенсация — neravnomerna aerodinamička kompenzacija
h. balanced elevator руль высоты с роговой компенсацией — krmilo visine sa neravnomernom aerodinamičkom kompenzacijom
h. balanced rudder руль направления с роговой компенсацией — krmilo pravca sa neravnomernom aerodinamičkom kompenzacijom
h. balancing роговая компенсация — neravnomerna aerodinamička kompenzacija
horsal [ˌhɔ:səl] горизонтальный гребень на фюзеляже — bočna (aerodinamička) površina
horsepower [ˈhɔ:sˌpaʊə] лошадиная сила — konjska snaga
h. loading нагрузка на лошадиную силу — opterećenje po konjskoj snazi
h. rating мощность в лошадиных силах — snaga u konjskim snagama
h. required потребная мощность — potrebna snaga
brake h. эффективная мощность — efektivna snaga

indicated h. индикаторная мощность — indicirana snaga
rated h. номинальная мощность — nominalna snaga
shaft h. мощность на валу — snaga na radilici
hose [həʊz] шланг — crevo
air h. воздушный шланг — crevo za vazduh
hydraulic h. шланг гидросистемы — crevo hidrauličkog sistema
oxygen h. кислородный шланг — crevo za kiseonik
hostess [ˈhəʊstɪs] бортпроводница — domaćica (aviona)
ground h. дежурная по встрече и посадке — zemaljska stjuardesa
hour [ˈaʊə] час — čas
bench h. стендовый час — čas rada na probnom stolu
flying h. час полета — čas leta
housing [ˈhəʊzɪŋ] кожух, корпус — kućište, telo
hover [ˈhɒvə] висеть — lebdeti
hovercraft [ˈhɒvəkra:ft] летательный аппарат на воздушной подушке — letelica na vazdušnom jastuku
hovering [ˈhɒvərɪŋ] полет на режиме висения — lebdenje (helikoptera)
howler [ˈhəʊlə] звуковой сигнализатор, ревун — sirena
hub [hʌb] втулка, ступица — glavčina, čaura
h. and spoke operation лучеобразная схема авиалиний — zrakast raspored linija
h. cannon авиационная пушка, стреляющая через втулку воздушного винта — top postavljen kroz glavčinu elise
h. vortex завихрение у втулки — vihor oko glavčine elise
propeller h. втулка воздушного винта — glavčina elisa
hull [hʌl] корпус — trup
h. loss потеря возд. судна (страховой полис) — kasko osiguranje aviona
airship h. корпус дирижабля — trup vazdušnog broda
bare h. страхование самолета без экипажа — osiguranje aviona bez posade

seaplane h. корпус летающей лодки — trup hidroaviona
humidifier [hju:mɪdɪfaɪə] увлажнитель — ovlaživač
humidity [ˈhju:mɪdɪtɪ] влажность — vlažnost
absolute h. абсолютная влажность — apsolutna vlažnost
air h. влажность воздуха — vlažnost vazduha
relative h. относительная влажность — relativna vlažnost
specific h. относительная влажность — specifična vlažnost
hump [hʌmp] горка — sveća (akrobacija)
h. speed скорость выхода на redan — brzina prelaženja na redan (hidroaviona)
hunting [ˈhʌntɪŋ] девиация (компыаса); рыскание; колебание — devijacija kompyasa; njihanje, kolebanje
hurricane [ˈhʌrɪkən] ураган — uragan
hybride composites [ˈhaɪbrɪd ˈkɒmpəzɪts] гибридные композитные материалы — hibridni kompozitni materijali
hydraulic [ˈhaɪˈdrɔ:lɪk] гидравлический — hidraulični
h. accumulator гидравлический аккумулятор — hidraulični akumulator
h. actuating cylinder гидравлический силовой цилиндр — hidraulični pokretački cilindar
h. actuator гидравлический силовой цилиндр — hidraulični pokretački cilindar
h. catapult гидравлическая катапульта — hidraulični katapult
h. coupling гидравлическая муфта; гидравлическое сцепление — hidraulični priključak, hidraulična spojnica
h. drive гидравлический привод — hidraulični pogon
h. dual brake двойной гидравлический тормоз — dvojnja hidraulična kočnica
h. equipment гидравлической оборудование — oprema hidrauličnog sistema

h. fitting гидравлическая муфта — priključak hidrauličnog voda
h. flow расход жидкости в гидросистеме — protok hidro ulja
h. fluid гидросмесь — hidro ulje
h. fluid reservoir бачок для гидросмеси — rezervoar hidro ulja
h. jack гидравлический подъемник — hidraulična dizalica
h. leak утечки в гидросистеме — propuštanje u hidrauličnom sistemu
h. motor гидравлический мотор — hidraulični motor
h. power unit гидротележка — hidraulični probni sto, hidraulični agregat
h. power system гидросистема — hidraulični sistem
h. pressure gauge указатель давления в гидросистеме; гидравлический манометр — manometar hidrauličnog sistema
h. pressure transmitter датчик давления в гидросистеме — davač pritiska u hidrauličnom sistemu
h. pump гидравлический насос — hidraulična pumpa, hidro pumpa
h. ram гидравлический силовой цилиндр — hidraulični pokretački cilindar
h. reservoir бачок для гидросмеси, гидробачок — rezervoar hidro ulja
h. servomotor гидравлический сервомотор — hidraulični servopokretač
h. shimmy damper гидравлический демпфер „шимми“ — hidraulični prigušivač oscilacija
h. shock strut гидравлическая амортизационная стойка — hidraulična amortizaciona noga st. trapa

h. snubber гидравлический демпфер — hidraulični prigušivač
h. strut гидравлическая амортизационная стойка — hidraulična amortizaciona noga st. trapa
h. system гидросистема — hidraulični sistem
h. tank гидробачок — rezervoar hidro ulja
h. transmission гидравлическая передача — hidraulični prenos
hydraulics [hai'drøliks] гидравлика — hidraulika
hydrazine ['haidrøzin] гидразин — hidrazin (tečno gorivo na bazi azota i vodonika)
hydromatic ['haidrø'mætik] автоматический механизм с гидравлическим приводом — automatski mehanizam sa hidrauličnim pogonom
hydroplaning ['haidrøupleiniŋ] глисирование — hidroplaniranje, klizanje točka po sloju vode
hygrometer [hai'grømitø] гигрометр — higrometar
hyperbolic navigation [,hai'pø:'bølik ,næv'i'geiʃøn] система гиперболической навигации — hiperbolička navigacija
hypersonic [,hai'pø'sønɪk] гиперзвуковой — prekozvučni
h. aircraft самолет с гиперзвуковой скоростью — avion sa prekozvučnom brzinom
h. flight гиперзвуковой полет — let prekozvučnom brzinom
h. speed гиперзвуковая скорость — prekozvučna brzina
hysteresis ['histørizis] гистерезис; запаздывание — histerezis, zaostajanje

I

ice [ais] лед — led

i. accretion обледенение — stvaranje leda, zaledivanje

i. fog ледяной туман — ledena magla

i. formation обледенение — zaledivanje, stvaranje leda

i. needles мельчайшие кристаллы льда — ledene iglice
i. protection equipment противобледенительное оборудование — oprema za sprečavanje zaledivanja
i. rain дождь с ледяной крупой — ledena kiša
i. -up обледеневать — zaledivati
i. warning indicator сигнализатор обледенения — pokazivač zaledivanja
dry i. сухой лёд — suvi led
icing [aisiŋ] обледенение — zaledivanje
i. conditions условия обледенения — uslovi zaledivanja
i. rate скорость обледенения — brzina zaledivanja
i. stratum слой воздуха, в котором возможно обледенение — sloj vazduha u kojem je moguće zaledivanje
identification [ai,dentifi keiʃøn] опознавание — raspoznavanje
i. beacon опознавательный маяк — far za raspoznavanje
i. light опознавательный огонь — svetlo za raspoznavanje
i. panel опознавательное полотнище — signalno platno za raspoznavanje
i. signal опознавательный сигнал — signal za raspoznavanje
identify [ai'dentifai] опознавать — raspoznavati
idle [aidl] режим малого газа; работать на малом числе оборотов — prazan hod, relant, raditi na praznom hodu
i. RPM число оборотов на малом газе — broj obrtaja na relantu
i. running режим малого газа — rad na relantu
idler ['aidlɚ] холостой (ролик, шкив) — posrednik
i. gear промежуточное зубчатое колесо — međuzupčanik
i. pulley направляющий ролик — točkić za vođenje (užeta komande)
idling ['aidliŋ] малый газ, холостой ход — prazan hod, relant
IFR approach [ai ef ar ə'proutʃ] заход на посадку по приборам — prilazjenje po instrumentima

igloo ['iglu:] крышка поддона — poklopac palete za teret
igniter [ig'naitɚ] воспламенитель — upaljač, svećica
i. flame пусковое пламя — plamen za početno paljenje
i. plug свеча воспламенителя — upaljač, svećica
ignition [ig'niʃən] зажигание, воспламенение — paljenje
i. adjustment регулирование зажигания — podešavanje paljenja
i. advance опережение зажигания — ranije paljenje, predpaljenje
i. circuit электрическая цепь системы зажигания — struino kolo sistema paljenja
i. coil bobina, катушка зажигания — bobina, indukcion kalem
i. lag отставание (запаздывание) зажигания — kašnjenje paljenja
i. plug запальная свеча — svećica
i. point точка (температура) воспламенения — tačka (temperatura) paljenja
i. screening экранирование зажигания — oklapanje, blindiranje sistema paljenja
i. shielding экранирование зажигания — oklapanje, blindiranje sistema paljenja
i. spark запальная искра, искра зажигания — varnica za paljenje
i. switch выключатель системы зажигания; выключатель магнето — prekidač paljenja, prekidač magneta
i. system система зажигания — sistem paljenja
i. timing регулирование зажигания — podešavanje paljenja
battery i. батарейное зажигание — baterijsko paljenje
capacitor-discharge i. зажигание с емкостным разрядом — paljenje pomoću pražnjenja kondenzatora
cartrige i. пиротехническое зажигание — paljenje pomoću pirotehničkog punjenja
compression i. воспламенение от сжатия — paljenje usled sabijanja
delayed i. позднее зажигание — kasnije paljenje

electrical i. электрическое зажигание — električno paljenje
flame i. факельное зажигание — paljenje pomoću plamena
high-tension i. высоковольтное зажигание — visokonaponsko paljenje
hot-wire i. зажигание электрозаводом — električno paljenje
hypergolic i. самовоспламенение — samopaljenje
magneto i. зажигание от магнето — magnetsko paljenje
multistage i. ступенчатое зажигание — stepenasto paljenje
multistep i. ступенчатое зажигание — stepenasto paljenje
pilot-flame i. зажигание пусковым факелом — paljenje pomoću plamena
premature i. преждевременное зажигание — prevremeno paljenje
propellant i. воспламенение топлива — paljenje goriva
self-energized i. самовоспламенение — samopaljenje
self-piloting i. факельное зажигание — paljenje pomoću plamena
spark i. искровое зажигание — paljenje varničom
spontaneous i. самовоспламенение — samopaljenje
illuminant [i,lju:mi:nənt] источник света — izvor svetlosti
illumination [i,lju:mi:'neifən] освещение — osvetljenje, ožračenje
image [i'midʒ] изображение — slika, odraz (na ekranu)
immelman [i'məlmən] иммельман — imelman
immersion [i'mə:ʃən] погружение — potapanje
impact [i'mpækt] удар импульс — udar, impuls
i. air pressure скоростный напор — dinamički pritisak vazduha
i. load ударная нагрузка — udarno opterećenje
i. pressure скоростной напор — dinamički pritisak
i. stress напряжение при ударе — naprezanje pri udaru
impair [im'peə] уменьшать ухудшать — smanjiti, oštetiti

impeller [im'pelə] рабочее колесо (турбины), крыльчатка (компрессора) — rotor (kompresora ili pumpe)
impermeability [im,pə:'mjə'biliti] непроницаемость; непромокаемость — nepropustljivost, nepromočivost
impingement [im'pindʒmənt] удар, столкновение, распыление — udar, sudar, raspršivanje
impulse [i'mpʌls] импульс, удар — impuls, udar
i. duct пульсирующий воздушно — реактивный двигатель — pulzirajući mlazni motor
i. excitation ударное возбуждение — udarna pobuda
i. loading ударная нагрузка — udarno opterećenje
command i. командный импульс — komandni impuls
initial i. начальный импульс — početni impuls
propellant i. импульс ракетного топлива — impuls raketskog goriva
inboard [i'nbo:əd] внутренний, расположенный ближе к корневой части крыла — unutrašnji, bliže korenu krila
inbound [i'nbaund] прибывающий — dolazeći, u doletu
i. leg полет к ориентиру — dolazni krak, krak u doletu
i. track маршрут подхода — putanja u doletu, u dolasku
i. traffic полет по направлению к приводной радиостанции — dolazeći saobraćaj; dolet na radio-sredstvo
incandescent lighting [i'inkændesnt laitiŋ] освещение лампами накаливания — osvetljenje sijalicama sa užarenim vlaknom
incapacitation [i'inkəpəsiteifən] вывод (летчика) из строя — onesposobljavanje (pilota)
incendiary bomb [in'sendjəri bɒm] зажигательная авиационная бомба — zapaljiva bomba
incentive fare [in'sentiv feə] поощрительный тариф — stimulatívna tarifa
inching [i'nʃiŋ] импульсное управление — impulsno upravljanje
incidence [i'insidəns] угол установки, угол атаки — napadni ugao

i. angle угол установки, угол атаки — napadni ugao, ugao ugradnje
inclination [i'inkli:'neifən] наклон; склонение (магнитной стрелки) — nagib, odklon (strelice kompas)
inclinator [i'inklai'nəmitə] наклономер, инклинометр — inklinometer, pokazivač nagiba
inclusive tour [in'klu:siv tuə] инклюзив тур — inkluziv tura, tura „sve uključeno“
incombustible [i'inkəm'bastəbl] невоспламеняемый, негорючий — nesagoriv, nezapaljiv
incoming [i'inkamiŋ] прибывающий — dolazeći
i. traffic самолеты, прибывающие на аэродром — saobraćaj u dolasku, dolazni
incompressible [i'inkəm'presibl] нежимаемый — nestišljiv
incontrollable [i'inkən'trouləbl] неуправляемый — neupravljiv
increment [i'inkriment] прирост, увеличение — prirast, porast
index [i'indeks] индекс, указатель, деление (шкалы); коэффициент — indeks, podeok; koeficijent
indicate [i'indikeit] указывать — pokazivati
indicated [i'indikeitid] индикаторный — indiciran
i. airspeed приборная скорость — brzina po instrumentu
i. altitude приборная высота — visina po instrumentu
i. efficiency индикаторная мощность — indicirana snaga
i. horsepower индикаторная мощность (в Л. С) — indicirana snaga (u K. S)
i. mean effective pressure среднее индикаторное давление — indicirani srednji efektivni pritisak
i. pressure давление по прибору — pritisak po instrumentu
indication [i'indi'keifən] показание (прибора); индикация — pokazivanje, znak, indikacija
indicator [i'indi'keitə] указатель; индикатор — pokazivač, indikator
aileron trim i. указатель положения триммера элеронов — pokazivač položaja trimera krilaca

airspeed i. указатель воздушной скорости — brzinomer
air temperature i. указатель температуры воздуха — termometar vazduha
altitude i. высотомер — visinometer
ambiguity i. указатель однозначности направления — pokazivač jednosmernog pravca
angle of attack i. указатель угла атаки — pokazivač napadnog ugla
angular velocity i. индикатор угловой скорости — pokazivač ugaone brzine
approach angle i. указатель глиссады — pokazivač ugla poniranja
attitude i. авиагоризонт — veštački horizont
azimuth-range i. указатель направления и дальности — pokazivač pravca i rastojanja
ball-bank i. шариковый указатель крена — pokazivač nagiba sa kuglicom
bank i. указатель крена — pokazivač nagiba
bank and turn i. указатель крена и поворота — pokazivač nagiba i skretanja, kontrolnik leta
ceiling height i. указатель высоты облачности — pokazivač visine oblaka
channel i. указатель канала связи — pokazivač kanala (za vezu)
consumption i. указатель расхода (горючего) — pokazivač potrošnje (goriva)
control position i. указатель положения рулей — pokazivač položaja komandnih površina
control surface i. указатель положения рулей — pokazivač položaja komandnih površina
course i. указатель курса — pokazivač kursa
cowling position i. указатель положения створок юбки капота — pokazivač položaja škriga
cross pointer i. указатель курса и глиссады — pokazivač kursa i ravni poniranja
deviation i. указатель отклонения — pokazivač skretanja

dial i. шкальный прибор — indikator sa skalom
digital i. цифровой индикатор — brojčani pokazivač
direct-reading i. индикатор с непосредственным отсчетом — pokazivač sa neposrednim očitavanjem
direction i. указатель курса — pokazivač kursa
distance i. указатель дальности — pokazivač rastojanja
dive angle i. указатель угла пикирования — pokazivač ugla poniranja
drift i. указатель угла сноса — pokazivač zanošenja
electrical engine speed i. электротахометр двигателя — električni obrtomer motora
elevator position i. указатель положения руля высоты — pokazivač položaja krmila visine
engine speed i. указатель числа оборотов двигателя — obrtomer motora
exhaust gas temperature i. указатель температуры выхлопных газов — termometar izduvnih gasova
flag i. флажковый индикатор — pokazivač sa zastavicom
flap position i. указатель положения закрылков — pokazivač položaja zakrilaca
flight director i. командный пилотажно-навигационный прибор — komandni navigacioni uređaj
flow rate i. расходомер — pokazivač protoka
fuel i. топливомер — pokazivač količine goriva
fuel flow i. указатель расхода топлива — pokazivač protoka goriva
fuel pressure i. указатель давления топлива — pokazivač pritiska (manometar) goriva
glide angle i. указатель угла планирования — pokazivač ugla ravnog poniranja
glide path i. указатель глиссады — pokazivač ravni poniranja
gravity type bank i. маятниковый указатель крена — pokazivač nagiba sa klatnom

ground speed i. указатель путевой скорости — pokazivač putne brzine
ground wind i. ветровый конус — pokazivač pravca vetra pri zemlji
gyro direction i. указатель гироманнитного компаса — pokazivač žirokompasa
heading i. указатель курса — pokazivač kursa
heavy landing i. индикатор грубых посадок — pokazivač grubog sletanja
height i. высотомер — visinomer
horizontal situation i. (HSI) плановый навигационный индикатор — prikazivač horizontalne situacije
ice warning i. указатель сигнализатора обледенения — pokazivač zaledivanja
incidence i. указатель угла атаки — pokazivač napadnog ugla
jet pipe temperature i. указатель температуры газов в реактивном сопле — termometar mlaznika
landing gear i. указатель положения шасси — pokazivač položaja stajnog trapa
Mach i. указатель числа М полета — mahmetar
magnetic heading i. магнитный курсоуказатель — magnetski pokazivač kursa
master i. главный указатель — glavni pokazivač
mode i. индикатор режима работы — pokazivač vrste rada
moving target i. индикатор движущихся целей — pokazivač pokretnih ciljeva
nozzle position i. указатель положения створок регулируемого сопла — pokazivač položaja škrge mlaznika
oil pressure i. указатель давления масла — pokazivač pritiska (manometar) ulja
oil temperature i. указатель температуры масла — termometar ulja
omnibearing i. указатель курса по всенаправленному маяку — pokazivač kursa prema neusmerenom radio faru
omnirange course i. указатель курса по всенаправленному маяку — po-

kazivač kursa prema neusmerenom radiofaru
optical i. оптический указатель — optički pokazivač
outside air temperature i. термометр наружного воздуха — termometar spoljnog vazduha
oxygen flow i. указатель расхода кислорода — pokazivač protoka kiseonika
plan position i. индикатор кругового обзора — pokazivač relativnog pravca i odstojanja na ekranu radara
position i. указатель положения — pokazivač položaja
power loss i. сигнализатор потери мощности — pokazivač gubitka snage
pressure i. манометр, указатель давления — manometar, pokazivač pritiska
radar i. индикатор радиолокатора — indikator radara
range i. индикатор дальности — pokazivač rastojanja
rate of climb i. вариометр указатель вертикальной скорости — variometer, pokazivač vertikalne brzine
rate of flow i. расходомер — protokomer
readout i. указатель со шкалой — pokazivač sa skalom
remote i. выносный индикатор; дистанционный указатель — daljinski pokazivač
revolution i. указатель числа оборотов; тахометр — obrtomer
rudder trim i. указатель положения триммера руля направления — pokazivač položaja trimera krmila pravca
speed i. указатель числа оборотов; указатель воздушной скорости — obrtomer; brzinomer
stabilizer trim i. указатель угла установки стабилизатора — pokazivač položaja stabilizatora
stall warning i. указатель приближения к срыву — pokazivač približavanja gubitku brzine
stick force i. указатель усилий на ручке — pokazivač sile na palici

summation flowmeter i. суммирующий расходомер — pokazivač ukupnog utroška
temperature i. указатель температуры — termometar
terrain clearance i. указатель истинной высоты — relativni visinomer, pokazivač stvarne visine
three axis gyro i. трехстепенный гиросуказатель — trostepeni žiro indikator
thrust i. индикатор тяги двигателя — pokazivač potiska
thrust loss i. сигнализатор падения тяги — pokazivač opadanja potiska
to- from i. указатель направления полета относительно радиомаяка — pokazivač smera leta u odnosu na far
total fuel flow i. суммирующий расходомер топлива — pokazivač ukupnog utroška goriva
totalizing i. суммирующий расходомер — pokazivač ukupnog utroška
turn and bank i. videti: bank and turn i.
vertical situation i. индикатор обстановки в вертикальной плоскости — prikazivač vertikalne situacije
vertical speed i. вариометр — variometer
weather i. барометр — barometar
wind direction i. указатель направления ветра — pokazivač pravca vetra
wing flap position i. указатель положения закрылков — pokazivač položaja zakrilaca
indraft ['indra:ft] подсосывание воздуха — uvlačenje vazduha
induce [in'dju:s] индуцировать, вызывать — indukovati
inducer [in'dju:sə] воздухозаборник — uvodnik (vazduha)
induction [in'dakʃən] всасывание, впуск, индукция — usisavanje, uvođenje; indukcija
i. air intake воздухозаборник — uvodnik vazduha
i. coil индуктивная катушка — indukcionni kalem
i. drag индуктивное лобовое сопротивление — indukovani čeonni otpor

i. manifold всасывающий трубопровод — usisni vod
i. port впускное отверстие — usisni otvor
i. system всасывающая система — usisni sistem
inert [i'nə:t] инертный — inertan, trom
i. component weight вес элементов конструкции — težina elemenata konstrukcije
i. gas инертный газ — inertan gas
i. rocket ракета с инертным зарядом — raketa sa inertnim punjenjem
inertia [i'nə:ʃjə] инерция — inercija, tromost
i. force сила инерции — sila inercije
i. fuze инерционный взрыватель — inercijalni upaljač
i. guidance инерционное наведение — inercijalno navođenje
i. loading инерционная нагрузка — inercijalno opterećenje
i. moment момент инерции — moment inercije
i. starter инерционный стартер — inercijalni starter (pokretač)
i. switch инерционный выключатель — inercijalni prekidač
i. type firing pin инерционный ударник — inercijalna udarna igla
i. valve инерционный клапан — inercijalni ventil
inertial [i'nə:ʃəl] инерционный — inercijalni
i. guidance инерциальное наведение — inercijalno vodenje
i. navigation инерциальная навигация — inercijalna navigacija
i. navigation system инерциальная навигационная система — inercijalni sistem za navigaciju
i. system инерциальная система — inercijalni sistem
infant [i'nfənt] ребенок — dete (do 2 god.)
i. mortality type failures отказ типа детских заболеваний — kvarovi tipa dečjih bolesti
inflammability [in'flæmə'biliti] воспламеняемость — zapaljivost

inflammable [in'flæməbl] легко воспламеняющийся — zapaljiv
inflatable [in'fleit'eibl] надувной — koji se puni vazduhom, naduvava
i. raft надувной плот — čamac (splav) za naduvavanje
i. slide chute надувной аварийный трап — tobogan za naduvavanje
inflate [in'fleit] наполнять, накачивать, надувать — napuniti, naduvati
inflation [in'fleifən] наполнение, накачивание, надувание — punjenje, naduvavanje
i. valve зарядный клапан — vent il za punjenje
inflight [i'nflait] в полете, в воздухе — u letu u vazduhu
i. collision столкновение в воздухе — sudar u vazduhu
i. refueling дозаправка топливом в воздухе — dopunjavanje gorivom u vazduhu
inflow [i'n-flov] всасывание, приток — usisavanje, pritanje
influence [i'nfluəns] влияние, воздействие — uticaj, delovanje
aerodynamic i. аэродинамическое влияние — aerodinamički uticaj
boundary constraint i. влияние стенок — uticaj zidova
compressibility i. влияние сжимаемости — uticaj stišljivosti
frictional i. влияние трения — uticaj trenja
outside i. влияние извне — spoljni uticaj
information [i'nfə'meiʃən] сведения, данные, информация — obaveštenje, podatak, informacija
attitude i. данные о положении самолета в воздухе — podaci o položaju aviona u vazduhu
barometric i. сведения о давлении — podaci o pritisku
braking i. сведения о состоянии поверхности ВПП — podaci o stanju površine PSS (o koeficijentu kočenja)
flight i. полетные данные (координаты, скорость, курс); сведения полученные в полете — podaci o letu (koordinate, brzina, kurs), podaci dobijeni u letu

navigational i. навигационные данные — navigacioni podaci
test i. данные испытаний — podaci o ispitivanju
infrared [i'nfrə'red] инфракрасный, тепловой — infracrveni, toplotni
i. fuze инфракрасный взрыватель — infracrveni upaljač
i. homing инфракрасное (тепловое) самонаведение — samovodenje pomoću infracrvenog zračenja
i. light инфракрасные лучи — infracrveni zraci
i. radiation инфракрасное излучение — infracrveno zračenje
i. spectrum инфракрасная часть спектра — infracrveni deo spektra
infrasonic [i'nfrə'sənik] дозвуковой — podzvučni
infrastructure [i'nfrə'straktʃə] инфраструктура — infrastruktura
ingestion [i'ŋgestʃən] засасывание — usisavanje (u motor)
ingredient [i'n'gri:dʒənt] составная часть, примесь — sastavni deo, sastojak
inherent [i'n'hɪərənt] свойственный, внутренний — svojstven, unutrašnji
i. error систематическая ошибка — sistematska greška
inhibitor [i'n'hɪbɪtə] ингибитор — inhibitor
initial [i'niʃəl] начальный, исходный — početni, osnovni
i. approach начальный этап захода на посадку — početno prilazjenje
i. spare parts основной комплект запасных частей — osnovni rezervni delovi
initiator [i'niʃiəitə] пиропатрон — detonator (na požarnoj boci)
inject [i'n'dʒekt] впрыскивать, вдувать — ubrizgivati, uduvavati
injection [i'n'dʒekʃən] впрыскивание, вдувание — ubrizgavanje, uduvanje
i. drop перепад давления впрыска — pad pritiska ubrizgavanja
i. head форсунка — brizgaljka
i. nozzle форсунка — brizgaljka
i. pressure давление впрыска — pritisak ubrizgavanja
i. pressure drop перепад давления впрыска — pad pritiska ubrizgavanja

i. pump инжекторный насос — pumpa za ubrizgavanje
i. system система впрыска — sistem za ubrizgavanje
i. timing регулировка впрыска — podešavanje ubrizgavanja
i. velocity скорость впрыска — brzina ubrizgavanja
air i. вдувание воздуха — uduvanje vazduha
direct fuel i. непосредственный впрыск топлива — neposredno ubrizgavanje goriva
fuel i. впрыск топлива — ubrizgavanje goriva
methanol-water i. впрыск водоспиртовой смеси — ubrizgavanje mešavine vode i alkohola
swirl i. впрыск с завихрением — ubrizgavanje sa vrtloženjem
vectored i. направленный впрыск — usmereno ubrizgavanje
water i. впрыск воды — ubrizgavanje vode
injector [i'n'dʒektə] форсунка, впрыскивающее устройство — brizgaljka, uređaj za ubrizgavanje
i. head форсунка — brizgaljka
i. nozzle форсунка — brizgaljka
i. pump инжекторный насос — pumpa za ubrizgavanje
i. set группа форсунок — grupa brizgaljki
inlay [i'n'lei] вкладыш вставка — umetak
inlet ['i'nlet] вход, выпуск; входное отверстие, заборник — ulaz, dovod, ulazni otvor, uvodnik
i. air temperature температура воздуха на входе — temperatura vazduha na ulazu
i. diffuser входной диффузор — ulazni difuzor
i. duct всасывающий патрубок — dovodni vod
i. guide vane направляющая лопатка на входе — ulazna sprovodna lopatica
i. manifold всасывающий патрубок — dovodni vod
i. opening входное отверстие — ulazni otvor

i. port входное отверстие — ulazni otvor
i. pressure давление на входе — pritisk na ulazu
i. strainer фильтр на входе — ulazni prečistač
i. temperature температура на входе — temperature na ulazu
i. valve всасывающий клапан — usisni ventil
air i. воздухозаборник — uvodnik vazduha
fuel i. подвод топлива — dovod goriva
leading edge i. воздухозаборник в передней кромке крыла — uvodnik vazduha na napadnoj ivici
NACA — type i. заборник типа NACA — uvodnik tipa NACA
nozzle i. входная часть сопла — uvodni deo mlaznika
off-axis i. боковой заборник — bočni uvodnik
pump i. входной штуцер насоса — dovodni priključak pumpe
innage ['inidʒ] остаток (горючего в баке) — ostatak (goriva u rezervoaru)
inner ['inə] внутренний — unutrašnji
i. cone внутренний конус — unutrašnji konus
i. duct внутренний канал — unutrašnji kanal
i. liner внутренний кожух — unutrašnja obloga
i. marker (IM) внутренний приводной радиомаяк — unutrašnji marker
i. skin внутренняя обшивка — unutrašnja oplata
i. tube камера пневматика — unutrašnja guma (točka)
inoperative [in'ɔpərativ] бездействующий — van upotrebe
input ['input] вход, подвод; входной сигнал, импульс — ulaz, dovod; signal, impuls
i. circuit входной контур — ulazno kolo
i. power входная мощность — ulazna snaga
i. rate скорость на входе — brzina na ulazu
i. speed скорость на входе — rogonjski broj obrtaja

i. voltage входное напряжение — ulazni napon
insert [in'sɜ:t] вкладыш — umetak
insignia [in'signjə] опознавательный знак — znak raspoznavanja oznaka
inspection [in'spekʃən] осмотр — pregled
i. cover крышка смотрового люка — poklopac kontrolnog otvora
i. door смотровой люк — kontrolni otvor
i. hole смотровый люк — kontrolni otvor
i. window смотровое окно — kontrolni prozorčić
aerial i. наблюдение с воздуха — osmatranje iz vazduha
daily i. ежедневный осмотр — dnevni pregled
dock i. осмотр самолета в доке — pregled aviona u doku
dye penetrant i. капиллярно-цветной контроль — ispitivanje pomoću penetranta
eddy current i. токовихревой контроль — ispitivanje pomoću vjornih struja
magnetic particle i. магнитопорошковой контроль — ispitivanje pomoću magnetskog fluksa
periodic i. периодический осмотр — periodični pregled
postflight i. послеполетный осмотр — pregled posle leta
preflight i. предполетный осмотр — pregled pre leta
receiving i. приемный контроль — prijemna kontrola
routine i. текущий осмотр — redovan pregled
transit i. транзитный осмотр — tranzitni pregled
turnaround i. осмотр перед обратным рейсом — pregled pred povratni let
visual i. визуальный осмотр — vizuelni pregled
ultrasonic i. ультразвуковой контроль — ispitivanje ultrazvukom
walk-around i. обход самолета (во время осмотра) — obilazak aviona (pri pregledu)

instability [instə'biliti] неустойчивость — nestabilnost
installation [instə'leifən] установка; сооружение, оборудование — postavljanje; postrojenje; instalacija, oprema
airport i. оборудование аэропорта — aerodromska oprema
dummy i. макета — maketa
electronic i. радиооборудование — elektronska oprema
electronic countermeasures i. оборудование для создания радиопомех — oprema za radio-ometanje
engine i. силовая установка — motorska grupa; postavljanje motora
flexible i. подвижная установка — pokretna oprema
ground i. наземное оборудование — zemaljska oprema
permanent i. стационарное оборудование — nepokretna oprema
instruction [in'strakʃən] инструкция; обучение — uputstvo, obuka
operating i. инструкция по эксплуатации — uputstvo za rad (upotrebu)
instrument ['instrumənt] прибор — instrument
i. approach заход на посадку по приборам — prilazanje po instrumentima
i. approach pattern маршрут захода на посадку по приборам — putanja prilazanja po instrumentima
i. approach procedure порядок захода на посадку по приборам — postupak za prilazanje po instrumentima
i. bombing бомбометание по приборам — bombardovanje po instrumentima
i. conditions условия, вызывающие необходимость полета по приборам — uslovi za let po instrumentima
i. flight полет по приборам — let po instrumentima
i. flight rules правила полета по приборам — pravila letenja po instrumentima
i. landing посадка по приборам — sletanje po instrumentima
i. landing system система посадки по приборам — sistem za sletanje po instrumentima - ILS

i. panel приборная доска — instrumentaska tabla
i. rating свидетельство на право полетов по приборам — kvalifikacija za letenje po instrumentima
i. runway ВПП для слепой посадки — PSS za sletanje po instrumentima
i. turn разворот, выполняемый по приборам — zaokret izvršen po instrumentima
airborne i. самолетный прибор — avionski instrument
angle of attack i. указатель угла атаки — pokazivač napadnog ugla
autosyn i. прибор с автоматической синхронизацией, автосин — instrument sa ar tomatskom sinhronizacijom, autozin
calibration i. эталонный прибор — instrument za baždarenje
dial type i. прибор с круглой шкалой — instrument sa skalom
direct reading i. прибор с непосредственным отсчетом показаний — instrument sa neposrednim očitavanjem
distant reading i. дистанционный измерительный прибор — instrument sa daljinskim prenosom
flange mounted i. прибор с фланцевым креплением — instrument pričvršćen pomoću prigrubnice
flight i. пилотажный прибор — instrument za pilotažu
flight test i. прибор для летных испытаний — instrument za ispitivanja u letu
gyro i. гироскопический прибор — žiroskopski instrument
measuring i. измерительный прибор — merni instrument
navigation i. навигационный прибор — instrument za navigaciju
needle i. стрелочный прибор — instrument sa kazaljkom
primary i. основной прибор — osnovni instrument
recording i. самопишущий прибор — instrument sa pisačem
remote indicating i. дистанционный измерительный прибор — instrument sa daljinskim prenosom

standby i. запасной (аварийный) прибор — rezervni (pomocni) instrument

supporting i. вспомогательный прибор — pomocni instrument

instrumentation [ˌɪnstrumənt'eɪʃən] приборы; контрольно-измерительная аппаратура — instrumenti, kontrolno-merna oprema

insulating [ˈɪnsjuleɪtɪŋ] изоляционный — izolacioni

insulation [ˈɪnsjuleɪʃən] изоляция — izolacija

i. packing изолирующая набивка — izolaciona ispruna

i. plate изолирующая прокладка — ploča za izolaciju

cabin i. звуко или теплоизоляция кабины — zvučna ili toplotna izolacija kabine

heat i. теплоизоляция — toplotna izolacija

thermal i. теплоизоляция — toplotna izolacija

insulator [ˈɪnsjuleɪtə] изолятор — izolator

intake [ˈɪnteɪk] вход всасывание, подвод; входной канал; воздухозаборник — ulaz; usisavanje, dovod; ulazni vod; uvodnik vazduha (za motor)

i. air всасываемый воздух — ulazni vazduh

i. manifold всасывающий трубопровод — usisni vod

i. opening впускное отверстие — ulazni otvor

i. pipe всасывающий патрубок — dovodni vod

i. port впускное отверстие — ulazni otvor

i. pressure давление на входе — pritisak na ulazu

i. valve впускной клапан — usisni ventil

air i. воздухозаборник — uvodnik vazduha

annular i. кольцевой воздухозаборник — prstenasti uvodnik vazduha

bifurcated air i. раздвоенный воздухозаборник — razdvojeni uvodnik vazduha

circular air i. круглый воздухозаборник — kružni uvodnik vazduha

controllable i. регулируемый воздухозаборник — podešljivi uvodnik vazduha

cooling air i. заборник охлаждающего воздуха — uvodnik vazduha za hlađenje

engine i. воздухозаборник двигателя — uvodnik vazduha motora

fresh air i. воздухозаборник системы вентиляции — uvodnik vazduha za ventilaciju

lift i. воздухозаборник подъемного двигателя — uvodnik vazduha izgonskog motora

screened air i. воздухозаборник с предохранительной сеткой — uvodnik vazduha sa mrežom

variable area i. воздухозаборник с регулируемым входным сечением — uvodnik vazduha sa promenljivim presekom otvora

integral [ɪn'teɡrəl] изготовленный за одно целое; встроенный; неотделимый — izrađen iz jednog dela; ugrađen; neodvojiv

i. stairway встроенный трап — ugrađeno stepenište

i. tank встроенный бак, бак-, отсек — integralni rezervoar

integrated [ˈɪntɪɡreɪtɪd] комплексный — kompleksan, integrisan, složen

i. armament control system комплексная система управления вооружением — kompleksni sistem komandovanja naoružanjem

i. instrument system комплексная приборная система — kompleksni instrumentski sistem

i. flight system комплексная пилотажно-навигационная система — kompleksni pilotažno-navigacioni sistem

intelligence [ɪn'telɪdʒəns] разведка; органы разведки — izvidanje; obavestajna služba

intensity [ɪn'tensɪti] интенсивность, сила — intenzitet, jačina

interaction [ˌɪntər'ækʃən] взаимодействие, взаимосвязь — međusobno dejstvo, međusobni uticaj

interbracing [ɪntə'breɪsɪŋ] внутренние растяжки (разчалки) — unutrašnje zatege

intercept [ɪntə'sept] перехватывать — presretati

interception [ɪntə'sepʃən] перехват — presretanje

i. radar РЛС перехвата — presretački radar

glide-slope i. пересечение глиссадного луча — presretanje ravni poniranja

localizer i. пересечение курсового луча — presretanje snopa pravca

interceptor [ɪntə'septə] интерцептор (орган управления); истребитель — перехватчик — interceptor, spojler, (komandna površina); lovac-presretač

i. aircraft самолет-перехватчик — avion-presretač

i.-autoslot автоматический щелвой интерцептор — automatski interceptor sa proserom

i. fighter истребитель-перехватчик — lovac-presretač

i. missile ракета класса „земля-воздух” или „воздух-воздух” — presretačka raketa zemlja-vazduh ili vazduh-vazduh

i. pursuit plane истребитель перехватчик — lovac-presretač

interchange [ɪntə'tʃeɪndʒ] взаимный обмен — zamera

interchangeable [ɪntə'tʃeɪndʒəbl̩] взаимозаменяемый; сменный — međusobno zamenljiv, zamenljiv

interchanger [ɪntə'tʃeɪndʒə] обменник — izmenjivač

heat i. теплообменник — izmenjivač toplote

intercommunication [ˈɪntəkəˌmjʊːnɪkeɪʃən] самолетное переговорное устройство, СПУ — interfon

interconnector [ˈɪntəkəˌnektə] соединительное устройство — element za povezivanje

intercontinental [ˈɪntəkəntɪˌnɛntl̩] межконтинентальный — interkontinentalni

i. ballistic missile межконтинентальная баллистическая ракета — interkontinentalna balistička raketa

i. traffic межконтинентальное движение — interkontinentalni saobraćaj

intercooler [ɪntəˈkuːlə] промежуточный радиатор — međuhladnjak

intercostal [ˌɪntəˈkɔstəl] междунервный; ребро жесткости — međurebarni; rebro za ukrucenje

interface [ˌɪntəˈfeɪs] блок сопряжения; линия раздела — pretvarač, mešanje, veza, razdvojna površina

interference [ˌɪntəˈfɪərəns] интерференция, взаимное влияние; помехи — interferencija, međusobni uticaj; smetnje; međusobna aerodinamička indukcija

i. fit прессовая насадка — tesno naleganje

ground i. влияние земли — uticaj zemlje

ignition i. помехи от зажигания — smetnje od sistema paljenja

wing-fuselage i. интерференция крыла и фюзеляжа — interferencija krilo-trup

interior [ɪn'tɪəriə] внутренность, интерьер — unutrašnjost, enterijer

double-aisle i. интерьер салона с двумя проходами — unutrašnjost putničke kabine sa dva prolaza

wide-body i. внутреннее оборудование уширенной кабины — putnička kabina širokotrupnog aviona

interline [ˈɪntəlɪn] переключение с одной авиакомпании на другую — međulinjski

interlock [ˌɪntəˈlɒk] блокирующее устройство — uređaj za blokiranje

intermediate [ˌɪntəˈmiːdɪət] посредствующий, средний — posredni, srednji

i. airport промежуточный аэропорт — aerodrom međusletanja

i. altitude release бомбометание со средних высот — bombardovanje sa srednje visine

i. approach промежуточный этап захода на посадку — međuprilaženje

i. frame вспомогательный шпангоут — pomocni okvir

i. gear промежуточная шестерня — posredni zupčanic

i. landing посадка на промежуточном аэродроме — međusletanje

intermittent [ˌɪntəˈmɪtənt] прерывистый, пульсирующий — prekidan, pulzirajući

i. firing duct пульсирующий воздушно-реактивный двигатель, ПуВРД — pulzirajući mlazni motor
i. impulse duct пульсирующий воздушно-реактивный двигатель, ПуВРД — pulzirajući mlazni motor
i. jet engine пульсирующий воздушно-реактивный двигатель, ПуВРД — pulzirajući mlazni motor
i. light проблесковый огонь — migajuće svetlo
i. rain перемежающийся дождь — povremena kiša
i. ramjet пульсирующий воздушно-реактивный двигатель, ПуВРД — pulzirajući mlazni motor
intermodal carriage [intə'məʊdl] смешанная перевозка — mešoviti prevoz
internal [in'tɜ:nl] внутренний — unutrašnji
i. bracing внутренние расчалки — unutrašnje zatege
i. combustion engine двигатель внутреннего сгорания — motor sa unutrašnjim sagoravanjem
i. drag bracing внутренние расчалки крыла, воспринимающие силу лобового сопротивления — unutrašnje zatege krila (koje primaju opterećenje od čeonog otpora)
i. friction внутреннее трение — unutrašnje trenje
i. leakage внутренние утечки — unutrašnje curenje
i. strain внутренняя деформация — unutrašnja deformacija
i. stress внутреннее напряжение — unutrašnje naprezanje (napon)
international [intə'næʃənl] международный — međunarodni
i. airport международный аэропорт — aerodrom za međunarodni saobraćaj
i. air services международные воздушные сообщения — međunarodni vazdušni saobraćaj
i. reseau сеть международных метеорологических станций — mreža međunarodnih meteoroloških stanica
i. standard atmosphere международная стандартная атмосфера — međunarodna standardna atmosfera

interphone [intə'fəʊn] самолетное переговорное устройство, СПУ — interfon
interplanetary [intə'plænɪtəri] космический — kosmički
i. flight космический полет — kosmički let
i. vehicle космический корабль — kosmička letelica
interpretation [in,tə:'pri:'teɪʃən] толкование; обработка данных; дешифрирование — tumačenje; obrada podataka; dešifrovanje
interrogator [in'terəʊgeɪtə] запросчик — pitač (radarski)
i.-responder запросчик-ответчик — radarski pitač i odgovarač
interrupter [intə'rʌptə] прерыватель — prekidač
i. gear прерыватель — sinhronizator mitraljez-elisa
intersection [intə'sekʃən] пересечение; точка или линия пересечения — presek, tačka ili linija preseka
runway i. пересечение взлетнопосадочных полос — raskršnica poletno-sletnih staza
interspar [intə'spa:] расположенный между лонжеронами, межлонжеронный — smešten između ramenjača
i. area межлонжеронная зона — prostor između ramenjača
i. rib межлонжеронная нервюра — rebro između ramenjača
intumescent agent [intju'mesnt 'eidzɛnt] разбухающее вещество — materija koja buja
inventory [in'ventəri] инвентарная ведомость — inventar
intrinsic stability [in'trɪnsɪk stə'biliti] естественная устойчивость — prirodna stabilnost
intruder aircraft [in'tru:də'ækra:ft] самолет-нарушитель — vazduhoplov koji narušava tuđi vazdušni prostor
inversion [in've:ʃən] инверсия температуры — inverzija temperature (porast temperature sa visinom)
great i. тропopause — tropopauza
inverter [in've:tɜ:] преобразователь — pretvarač, inverter
auxiliary i. вспомогательный преобразователь — pomoćni pretvarač

emergency i. аварийный преобразователь — pretvarač za slučaj nužde
main i. главный преобразователь — glavni pretvarač
investigation [in,vesti'geɪʃən] расследование; исследование — ispitivanje, istraživanje
accident i. расследование причин аварий — ispitivanje udesa
flight test i. летное исследование — ispitivanje u letu
model i. исследование при помощи моделей — ispitivanje pomoću modela
wind tunnel i. исследование в аэродинамической трубе — ispitivanje u aerodinamičkom tunelu
ion ['aɪən] ион; ионный — jon jonski
i. altimeter ионизационный высотомер — jonizacioni visinomer
i. engine ионный двигатель — jonski motor
i. rocket ракета с ионным двигателем — raketa sa jonskim motorom
ionosphere [ai'ɒnsfɪə] ионосфера — jonosfera
irredescence [ai'desəns] иризация (облаков) — irizacija (oblaka)

iridizing [a'iridaɪzɪŋ] гальванопокрытие — galvanizacija
irregularity [i'regju'lærɪti] неравномерность, неправильность — neravnomenost, nepravilnost
engine i. неправильная работа двигателя — nepravilan rad motora
surface i. неровность поверхности — neravnost površine
irreversible [iri'vɜ:sɪbl] необратимый — ireverzibilan
i. control необратимая система управления — ireverzibilan sistem komandi
isallobar [ai'sæləbɑ:] изалобара — izalobara
„i” section [ai 'sekʃən] двутавровый профиль — „I” profil
isentropic [aɪsɛn'trɒpɪk] изэнтропический — izentropski
isobar ['aɪsɒbɑ:] изобара — izobara
isotherm ['aɪsɒθə:m] изотерма — izoterma
item ['aɪtəm] часть, деталь, пункт — predmet, stvar, tačka, deo
itinerary [ai'tinəri] маршрут — itinerer, marš-ruta
izopleth [aizɒpleθ] изоплет — izopleta

jack [dʒæk] домкрат, подъемник; гидравлический силовой цилиндр; поднимать домкратом; гнездо — dizalica; hidraulički pokretački cilindar; dizati; utikač
aileron power j. гидросилнитель элеронов — pokretački cilindar kralaca
aircraft j. самолетный домкрат — dizalica za podizanje aviona (odozdo)
feel j. загрузочный механизм — cilindar veštačkog opterećenja komandi
flap j. механизм привода закрылков — pokretački cilindar zakrilaca

landing gear retraction j. подъемник шасси — pokretački cilindar stajnog trapa
main j. подъемник шасси — glavna dizalica
nose j. носовой домкрат — nosna dizalica
power j. силовой цилиндр — hidraulički pokretački cilindar
screw j. винтовой подъемник — dizalica sa vretenom
tailplane j. подъемник хвостового стабилизатора — pokretački cilindar stabilizatora

jacket ['dʒækɪt] рубашка цилиндра — košuljica cilindra
coolant j. рубашка охлаждения — košuljica za hladenje
flight j. летная куртка — letačka bluza
life j. надувной спасительный жилет — rojas za spasavanje
jacketed rivet ['dʒækɪtɪd 'rɪvɪt] заклепка-пистон — zakivak sa košuljicom, šuplji zakivak
jacking ['dʒækɪŋ] поднятие домкратом — podizanje dizalicom (odozdo)
jackcrew ['dʒækskru:] винтовой домкрат — navojno vreteno, dizalica sa navojnim vretenom
jackshaft ['dʒækʃaft] промежуточный вал — međusovina
jamb [dʒæm] косяк — okvir vrata
jaammed [dʒæmɪd] застрявший, заклиненный — zaribao, zaglavljen
jamming [dʒæmɪŋ] радиопротиводействие — elektronsko ometanje; zaribavanje
j. transmitter передатчик помех — predajnik smetnji
active j. создание активных помех — aktivno elektronsko ometanje
passive j. пассивные помехи — pasivno elektronsko ometanje
radar j. противорадиолокация — aktivno radarsko ometanje
jamnut [dʒæmɪnɪt] контргайка — navrtka za osiguranje
jet [dʒet] струя; реактивный самолет; реактивный двигатель; форсунка; жиклер — mlaz; mlazni avion; mlazni motor; brizgaljka; sisak
j. aircraft реактивный самолет — mlazni avion
j. assisted take-off взлет с ракетным ускорителем — poletanje uz pomoć startne rakete
j. blast deflector струеотбойный щит — deflektor mlaza
j. bomber реактивный бомбардировщик — mlazni bombarder
j. carburetor карбюратор с жиклером — karburator sa siskom
j. deflection отклонение реактивной струи — povijanje mlaza
j. deflector отражатель реактивной струи — skretač mlaza

j. driven реактивный — mlazni
j. engine реактивный двигатель — mlazni motor
j. exhaust выхлопное сопло — izduvni vod
j. exhaust pipe выхлопная труба — mlaznik
j. fighter реактивный истребитель — mlazni lovac
j. flap реактивный закрылок — mlazno zakrilce
j. fuel топливо для реактивных двигателей — gorivo za mlazne motore
j.-good neighbour тихий реактивный самолет — tihi mlazni avion
j. horsepower мощность, эквивалентная реактивной тяге (в Л. С.) — snaga (u KS) ekvivalentna potisku
j. lag реактивная задержка, отставание — vremenska razlika pri putovanju mlaznim avionom
j. liner реактивный пассажирский самолет — mlazni putnički avion
j. nozzle реактивное сопло; форсунка — mlaznik; brizgaljka
j. pipe реактивное сопло — mlaznik
j. pipe temperature температура выхлопных газов — temperatura mlaznika, temperatura izduvnih gasova
j. plane реактивный самолет — mlazni avion
j. propelled реактивный — mlazni, sa mlaznim pogonom
j. propulsion реактивное движение — mlazni pogon
j. speed скорость истечения реактивной струи — brzina isticanja mlaza
j. stream струйное течение — visinsko vazdušno strujanje
j. tail cone конус реактивного сопла — izduvni vod
j. thrust реактивная тяга — potisak
j. velocity скорость газов в реактивном сопле — brzina mlaza
cargo j. реактивный грузовой самолет — mlazni avion za prevoz tereta
executive j. административный реактивный самолет — poslovni mlazni avion

fuel j. топливная форсунка; топливный жиклер — sisak za gorivo; brizgaljka
fuel metering j. дозирующая топливная форсунка; дозирующий жиклер — merni sisak za gorivo
jump j. реактивный вертикально взлетающий ЛА — mlazni avion sa vertikalnim poletanjem
long haul j. реактивный самолет большой дальности — mlazni avion velikog doleta
main j. главный жиклер — glavni sisak
medium range j. реактивный самолет средней дальности — mlazni avion za srednje linije
metering j. дозирующий жиклер — merni sisak
propulsive j. прямоточный воздушно — реактивный двигатель, ПВРД — nabojno mlazni motor, Lorin motor
pulse j. пульсирующий воздушно — реактивный двигатель ПуВРД — pulzirajući mlazni motor
ram j. прямоточный — воздушно — реактивный двигатель, ПВРД — nabojno mlazni motor, Lorin motor
short haul j. реактивный самолет малой дальности — mlazni avion za kratke linije
turbofan j. турбовентиляторный реактивный двигатель, ТВЛД — ventilatorski mlazni motor
jet-o-copter ['dʒetou kɔptɛ] реактивный вертолет — mlazni helikopter
jettison ['dʒetɪsn] сбрасывать; выбрасывать — izbaciti, odbaciti
j. valve кран аварийного слива — slavina za pražnjenje u nuždi
jettisonable ['dʒetɪsənəbl] сбрасываемый, отделяемый — izbacivi, odbacivi, koji se može odbaciti
jettisoning videti: dumping
jetway [dʒetweɪ] переходной посадочный мостик — aviomost za ulazak putnika u avion
jjg [dʒɪg] стапель — montažni alat-kalup
j. saw механический лобзик — mehanička testera za drvorez

assembly j. сборочное приспособление — alat za sklapanje
drill j. сверильный кондуктор — alat-šablon za bušenje
mounting j. монтажное приспособление — montažni alat
testing j. испытательный стенд — probni sto
jitter ['dʒɪtɛ] неустойчивость импульса, флуктуация — nestabilnost impulsa, fluktuacija
joggle ['dʒɔgl] выступ (соединительный) — ispust (na spoju)
joining point [dʒɔɪnɪŋ pɔɪnt] точка входа — tačka ulazanja
joint [dʒɔɪnt] соединение; шов; узел; прокладка — spoj; šav; čvor; zaptivka
j. fare [dʒɔɪnt feə] объединенный тариф — objedinjena tarifa
abutment j. соединение встык — spoj sučelice
butt j. стыковое соединение — spoj sučelice
cotter j. шпоночное-соединение — spoj pomoću klina
dovetail j. соединение типа „ласточкин хвост” — spoj tipa lastin rep
gimbal j. карданный шарнир — kardanski spoj
glue j. клеевое соединение — lepljeni spoj
lap j. соединение внахлестку — spoj sa preklapom
skin j. соединение листов обшивки — spoj oplate
structural j. узел стыка элементов — spoj elemenata strukture
universal j. карданный шарнир — kardanski spoj
jointing ['dʒɔɪnɪŋ] соединение — spajanje; zaptivka
j. compound прокладочный материал — zaptivna smesa
join-up ['dʒɔɪnɪp] сбор самолетов в воздухе — prikupljanje aviona u vazduhu
Joukovsky section [ʒu'kovski'sekʃən] профиль Жуковского — profil Žukovskog
journal bearing ['dʒɔ:nl'beərɪŋ] коренной подшипник — ležaj rukavca

joystick [dʒɔɪstɪk] ручка управления — palica (daljinske) komande
J-scan [dʒeɪ skæn] развертка типа J — skaniranje tipa J
jumbo [ˈdʒʌmbəʊ] крупногабаритный — širokotrupni (avion)
jump [dʒʌmp] прыжок с парашютом — padobranski skok, iskakanje padobranom
j. airspeed скорость полета при которой допустимы прыжки с парашютом — brzina leta za iskakanje padobranom
j. jet реактивный вертикально взлетающий ЛА — mlazni avion sa vertikalnim poletanjem

j.-off взлет вертолета — poletanje helikoptera
j. seat откидное сидение — preklopno sedišče
delayed j. затяжной прыжок — iskakanje padobranom sa zadržkom
parachute j. прыжок с парашютом — iskakanje padobranom
 jumper [dʒʌmpə] перемычка — pletenica za metalizaciju, kratka veza
junction [ˈdʒʌŋkʃən] соединение — spoj
j. box соединительная коробка — razvodna kutija
junction [ˈdʒʌŋktʃə] соединение, шов — spoj, šav

K

katabatic [kæptəˈbætɪk] катабатический — katabatski (nisponi)
katisallobar [kæptiˈsæləbɑː] изограмма, показывающая область падения барометрического давления — katalozobara (izobara koja ograničava predele pada pritiska)
keel [ki:l] киль, нижний лонжерон — greda, kobilica, donja ramenjača
keeper [ˈki:pə] держатель — držač
kerosene [ˈkerəsi:n] керосин — kerozin
keyboard [ˈki:bɔ:d] клавиатура — klavijatura, tastatura
keyway [ki:wei] шпачная канавка — žleb za klin
kick [kɪk] резкое отклонение руля; удар — nagli odklon komande, udar
kill [kɪl] устранять (напр. снос самолета), поражать (цель) — odkloniti (npr. zanošenje aviona), uništiti (cilj)
k. probability вероятность поражения — verovatnoća uništenja
kiln [kɪln] обжиговая печь, сушильная печь — peć za pečenje i sušenje
kinematics [ˌkaɪniˈmætɪks] кинематика — kinematika
kit [kɪt] комплект — komplet, garnitura, pribor

conversion k. комплект для доработки — komplet delova za modifikaciju
emergency k. аварийный набор — komplet za slučaj nužde
first aid k. бортовая аптечка — pribor za prvu pomoć
flyaway k. перевозимый по воздуху комплект запасных частей — komplet rezervnih delova koji se nosi na let
repair k. ремонтный комплект — komplet delova za opravku
survival k. аварийный комплект — komplet za slučaj nužde
kite [kɑɪt] воздушный змей — zmaj
knob [nɒb] кнопка; ручка — dugme; ručica
adjustment k. кнопка регулировки — dugme za podešavanje
control k. ручка управления — ručica komande
safety k. предохранительная кнопка — sigurnosno dugme

selector k. селекторная ручка — biračko dugme
setting k. установочная ручка — biračko dugme
knock [nɒk] детонация, стук — detonacija, udar
k. characteristic детонационные качества — detonaciona karakteristika
k.-down разбирать — rasklapati

k. rating детонационная характеристика — detonaciona karakteristika
knot [nɒt] узел (1,853 км/час) — čvor (1,853 km/h) - (morska milja na čas)
knuckle [ˈnʌkl] шарнир — šarnir, zglob
knurling [nɜ:lɪŋ] накатка, насечка — narezivanje, reckanje

L

label [ˈleɪbl] бирка, этикетка — nalepnica
labyrinth [ˈlæbərɪnθ] лабиринт — labirint
l. seal лабиринтное уплотнение — labirintska zaptivka
lace [leɪs] шнур, жгут — vrpca, traka
lacing cord [ˈleɪsɪŋ kɔ:d] шнур, жгут — gajtan za šniranje
ladder [ˈlædə] лестница, трап — lestvice, stepenice
entrance l. входной трап — ulazne stepenice
extension l. выдвигаемая лестница — stepenice na razvlačenje
service l. стремянка — radne stepenice
lading [ˈleɪdɪŋ] погрузка — utovar
lacquer [ˈlækə] лаковое покрытие — lak
lag [læɡ] запаздывание, отставание; запаздывать отставать — kašnjenje, zaostajanje, kasniti, zaostajati
l. angle угол отставания — ugao zaostajanja
l. time время запаздывания — vreme zaostajanja
altimeter l. запаздывание показаний высотомера — kašnjenje pokazivanja visinomera
control l. запаздывание в системе управления — kašnjenje u sistemu komandi
lambskin [ˈlæmbskɪn] мерлушка — jag-njeće krzno

laminar [ˈlæmɪnə] ламинарный; слоистый — laminaran; slojevit
l. flow ламинарный поток — laminarno strujanje
l. separation отрыв ламинарного пограничного слоя — odlepljivanje laminarnog graničnog sloja
laminated [ˈlæmɪneɪt] слоистый материал — slojevit materijal, laminat
carbon fiber l. слоистый углепластик — laminat sa ugljeničnim vlaknom
composite l. слоистый композиционный материал — kompozitni laminat
fiberglass l. стеклопластик — laminat sa staklenim vlaknom, stakloplastika
graphite l. слоистый графитопластик — ugljenični laminat
laminated [ˈlæmɪneɪtɪd] ламинаризированный; слоистый — laminaran, slojevit
lamp [læmp] лампа, фонарь, фара — lampa, svetiljka, reflektor
l. socket ламповый патрон — sijalno grlo
ceiling l. потолочная лампа — plafonska svetiljka
cockpit l. лампа освещения кабины — svetiljka za osvetljavanje pilotske kabine
dash l. лампа освещения приборной доски — svetiljka za osvetljavanje instrumentske table

- extension** 1. переносная лампа — prenosna svetiljka
inspection 1. переносная лампа для осмотра — prenosna svetiljka za pregled
landing 1. посадочная фара — reflektor za sletanje
position 1. аэронавигационный огонь, АНО — poziciono svetlo
retractable 1. убираться фара — uvlačivi reflektor
taxi 1. рулежная фара — reflektor za rulanje (voženje)
land [lənd] приземляться, совершать посадку; земля — sleteti; zemlja; debljina zida
landing ['ləndɪŋ] посадка; высадка десанта — sletanje; izbacivanje desanta
1. aid средство обеспечения посадки — sredstva za obezbedenje sletanja
1. area летное поле; район высадки десанта — letišče; zona izbacivanja desanta, prostor za sletanje
1. beacon посадочный радиомаяк — far za sletanje
1. beam луч глиссадного радиомаяка — snop ravni poniranja
1. charge сбор на посадку — naknada za sletanje
1. check проверка перед посадкой — provera pre sletanja
1. clearance разрешение на посадку — dozvola za sletanje
1. deceleration chute тормозной посадочный парашют — kočni padobran za sletanje
1. direction направление посадки — pravac sletanja
1. distance посадочная дистанция — rastojanje za sletanje
1. downwind посадка по ветру — sletanje niz vetar
1. facilities аэродромные сооружения и оборудование для посадки самолетов — aerodromska sredstva i oprema za sletanje
1. field летное поле; аэродром — letišče; aerodrom
1. flap посадочный щиток — zakrilce za sletanje

- 1. flare path** траектория выравнивания при посадке — putanja izravnavanja pri sletanju
1. gear шасси — stajni trap
1. gear base продольное расстояние колес шасси — uzdužno rastojanje točkova (prednjeg i glavnih)
1. gear — main главное шасси — glavni stajni trap
1. gear-nose носовое шасси — prednji stajni trap
1. gear brake тормоз шасси — kočnice točkova
1. gear control handle рукоятка управления выпуском и уборкой шасси — ručica komande stajnog trapa
1. gear control valve кран управления выпуском и уборкой шасси — biračka slavina stajnog trapa
1. gear door щитки шасси — vrata stajnog trapa
1. gear emergency extension аварийный выпуск шасси — izvlačenje stajnog trapa u nuždi
1. gear extension выпуск шасси — izvlačenje stajnog trapa
1. gear indicator light световая сигнализация положения шасси — signalno svetlo stajnog trapa
1. gear latch механический замок шасси — brava stajnog trapa
1. gear lever рычаг выпуска и уборки шасси — ručica komande stajnog trapa
1. gear lock замок шасси — brava stajnog trapa
1. gear position indicator указатель положения шасси — pokazivač položaja stajnog trapa
1. gear rear brace strut задний подкос шасси — zadnja upornica stajnog trapa
1. gear strut стойка шасси — noga stajnog trapa (amortizer)
1. gear tread ширина колес шасси — širina traga točkova
1. gear warning horn звуковая сигнализация положения шасси — signalna sirena stajnog trapa
1. gear warning light световая сигнализация положения шасси — signalno svetlo stajnog trapa

- 1. gear well** отсек шасси — prostor za stajni trap
1. ground посадочная площадка — letišče, aerodrom
1. impact удар при посадке — udar pri sletanju
1. instruction инструкция о выполнении посадки — uputstvo za sletanje
1. light посадочная фара — reflektor za sletanje
1. minimum минимально допустимые при посадке высота облачности и видимости — meteorološki minimum za sletanje
1. parachute тормозной парашют — kočni padobran
1. path посадочная глиссада — putanja poniranja
1. permission разрешение на посадку — dozvola za sletanje
1. procedure порядок действий при посадке — postupak za sletanje
1. prohibition запрещение посадки — zabrana sletanja
1. restriction ограничение посадки — ograničenje sletanja
1. roll длина побега (при посадке) — dužina protrčavanja pri sletanju
1. run видети: 1. roll
1. sequence очередность посадки — redosled pri sletanju
1. shock удар при посадке — udar pri sletanju
1. speed посадочная скорость — brzina sletanja
1. spike амортизирующая игла — šiljak za prizemljenje rakete
1. strip летная полоса — staza za sletanje
1. T „T” посадочное — „T” за sletanje
1. time время посадки — vreme za sletanje
1. weather forecast прогноз погоды для посадки — prognoza vremena za sletanje
1. weight посадочный вес — težina pri sletanju
all-weather 1. посадка в сложных метеорологических условиях — sletanje pri svakom vremenu

- autoflare** 1. посадка с автоматическим выравниванием — sletanje sa automatskim izravnavanjem
automatic 1. автоматическая посадка — automatsko sletanje
balked 1. прерванная посадка — prekinuto sletanje
belly 1. посадка на фюзеляж — sletanje na trup
blind 1. посадка по приборам — sletanje po instrumentima
bounced 1. подскок при посадке, „козел” — odskok pri sletanju
bumpy 1. грубая посадка — grubo sletanje
compulsory 1. вынужденная посадка — prinudno sletanje
contact 1. визуальная посадка — sletanje sa vidljivošću
crash 1. посадка с аварийным исходом — udes pri sletanju
crosswind 1. посадка с боковым ветром — sletanje sa bočnim vetrom
dead engine 1. посадка с неработающим двигателем — sletanje sa ugašenim motorom
distress 1. вынужденная посадка — prinudno sletanje
downwind 1. посадка по ветру — sletanje niz vetar
emergency 1. вынужденная посадка — prinudno sletanje
flare 1. посадка с выравниванием — sletanje sa izravnavanjem
forced 1. вынужденная посадка — prinudno sletanje
full flap 1. посадка с полностью отклоненными закрылками — sletanje sa potpuno izvučenim zakrilcima
full stop 1. приземление с полной остановкой — sletanje sa potpunim zaustavljanjem
ground controlled 1. посадка по командам с земли — sletanje po uputstvima sa zemlje
hard 1. грубая посадка — grubo sletanje
heavy 1. грубая посадка — grubo sletanje
instrument 1. посадка по приборам — sletanje po instrumentima
level 1. посадка на две точки — sletanje na dve tačke

overshooting 1. посадка с выкатыванием за пределы ВПП — preletanje; biti dugačak pri sletanju
power 1. посадка на режиме большого газа — sletanje sa velikom snagom
powerless 1. посадка на режиме малого газа — sletanje bez snage
power-off 1. посадка на режиме малого газа — sletanje sa malim gasom
power-on 1. посадка на режиме большого газа — sletanje sa velikim gasom
reverse thrust 1. посадка с реверсированием тяги — sletanje sa upotrebom skretača mlaza
ski 1. посадка на лыжи — sletanje sa skijama
smooth 1. плавная посадка — meko sletanje
stall 1. посадка на критическую скорость — sletanje kritičnom brzonom
straight-in 1. посадка с прямой — neposredno sletanje
tail low 1. посадка на три точки — sletanje na tri tačke
three point 1. посадка на три точки — sletanje na tri tačke
touch and go 1. приземление с последующим взлетом — sletanje sa neposrednim poletanjem
wheels-up 1. посадка с убранными шасси — sletanje sa uvičenim stajnim trapom
landmark ['lændmɑ:k] ориентир — reper, orijentir
landplane ['lændplein] сухопутный самолет — kopneni avion, suvozemni avion
lane [leɪn] воздушная трасса — vazdušni put
lanyard ['lænjəd] вытяжной шнур — uže za aktiviranje
lap [læp] нахлестка — preklap
1. splice соединение в нахлестку — spoj na preklap
lapping ['læpiŋ] перекрытие — preklapanje (snimaka); glačanje
lapse [læps] вертикальный градиент — temperaturni gradijent

laser [leɪzə] лазер — laser
1. designator лазерный целеуказатель — laserski obeleživač objekta dejstva
1. guidance system лазерная система наведения — laserski sistem za vodenje
1. guided bomb бомба с лазерным наведением — vazduhoplovna bomba sa laserskim vodenjem
1. inertial navigation system лазерная инерциальная навигационная система — laserski inercijalni navigacijski sistem
1. seeker лазерный координатор цели — laserski senzor
1. tracking system лазерная система сопровождения — laserski sistem za praćenje
latch [lætʃ] замок, защелка — brava, skakavica
down 1. замок шасси для выпущенного положения — donja brava (stajnog trapa)
up 1. замок шасси для убранного положения — gornja brava (stajnog trapa)
lateral ['lætərəl] боковой, поперечный — bočni, poprečni
1. axis поперечная ось — poprečna osa
1. bulkhead поперечная перегородка — poprečna pregrada
1. control поперечное управление, элероны — komanda nagiba, zakrilca
1. drift landing посадка с боковым ветром — sletanje sa bočnim vetrom
1. partition поперечная перегородка — poprečna pregrada
1. rib поперечное ребро — poprečno rebro
1. separation боковое эшелонирование — bočno razdvajanje
1. stability поперечная устойчивость — poprečna stabilnost
1. trim поперечная балансировка — trimovanje zakrilca
1. velocity боковая составляющая скорости — bočna komponenta brzine
1. wind боковой ветер — bočni vetar

latitude ['lætɪtju:d] (географическая) широта — širina (geografska)
lattice ['lætɪs] решетка, сетка — rešetka, mreža
launch [lɔ:ntʃ] запускать; катапультировать — lansirati, katapultirati
1-and-leave missile самонаводящаяся ракета — raketa sa samovodenjem
1. turret вращающаяся пусковая установка — obrtno lansirno postolje
launcher ['lɔ:ntʃə] пусковая установка; катапульта — lansirni uređaj; katapult; lanser
boom type 1. пусковая установка консольного типа — lansirni uređaj konzolnog tipa
cluster 1. многоствольная пусковая установка — višesevni lansirni uređaj
deck mounted 1. палубная пусковая установка — palubni lansirni uređaj
hard based 1. защищенная пусковая установка — zaštićen lansirni uređaj
hit-run 1. пусковая установка без направляющих — lanser bez vodica
missile 1. пусковая ракетная установка — lansirni uređaj za vođenje rakete
monorail 1. монорельсовая пусковая установка — lanser sa jednom vodicom
platform 1. пусковая платформа; стартовый стол — lansirna platforma
retractable 1. выдвижная пусковая установка — uvlačeci lansirni uređaj
self propelled 1. самоходная пусковая установка — samohodni lansirni uređaj
silos 1. стартовая шахта — lansirni šaht, podzemni lansirni uređaj
submerged 1. подводная пусковая установка — podvodni lansirni uređaj
tube cluster 1. многоствольная пусковая установка — sačasti lanser
underwing 1. подкрыльная пусковая установка — podkrilni lanser
launching ['lɔ:ntʃɪŋ] запуск; катапультирование — lansiranje, katapultiranje

1. aircraft самолет-ракетоносец — avion-nosač
1. dispersion рассеивание при пуске — rasturanje pri lansiranju
1. mechanism пусковая установка — lansirni uređaj
1. plane самолет-ракетоносец — avion-nosač
lay [leɪ] прокладывать курс — određivati kurs
layer ['leɪə] слой — sloj
boundary 1. пограничный слой — granični sloj
cloud 1. слой облаков — sloj oblaka
conducting 1. проводящий слой — provodni sloj
friction 1. слой трения — sloj trenja (donji sloj troposfere)
ionospheric 1. слой ионосферы — jonosfera
top 1. верхняя граница облачности — gornja granica oblačnosti
layout ['leɪaʊt] схема, планировка компоновка — šema, plan, raspored
all-passenger 1. пассажирский вариант — putnička varijanta (kabine)
cabin 1. планировка кабины — konfiguracija kabine
five-abreast 1. расположение пассажирских кресел по пять в ряд — raspored putničkih sedišta po pet u jednom redu
seating 1. размещение пассажирских мест — raspored putničkih sedišta
leaching primer [li:tʃɪŋ] щелочная грунтовка — alkalni osnovni premaz
lead [li:d] упреждение; брать упреждение; вести — preticanje, određivati preticanje; voditi; korak navoja
1. aircraft ведущий самолет — vodeći avion
1. angle угол упреждения — ugao preticanja
1. element ведущая пара (самолетов) — vodeći par (aviona)
1. — in ввод — uvodnik, uvodni vod
1. time срок поставки — vreme potrebno za isporuku
leading ['li:diŋ] ведущий — vodeći

- 1. aircraft** ведущий самолет — vo-deći avion
1. edge передняя кромка — na-padna ivica
1. edge flap предкрылок — pret-krilce, kapak
leak [li:k] утечка; протекать — cure-nje, curiti
leakage ['li:kidz] утечка — curenje
leakproof ['li:kpruf] герметический — hermetičan
lean [li:n] обеднять горючую смесь, бедный (о смеси) — osiromašiti (smešu), siromašna smeša
leap [li:p] прыжок — skok
parachute **1.** прыжок с парашютом — padobranski skok
lease [li:s] аренда — iznajmljivanje
1. arrangement соглашение об аренде — dogovor o iznajmljivanju
dry **1.** аренда воздушного судна без экипажа — iznajmljivanje aviona bez posade
wet **1.** аренда воздушного судна с экипажем — iznajmljivanje aviona sa posadom
lee (side) [li:said] подветренная сторона — zavetrina
leeward ['li:wəd] подветренный — u zavetrini
left [left] левый — levi
1. -hand airscrew воздушный винт левого вращения — elisa sa obrtanjem u levo
1.-hand turn левый разворот — levi zaokret
1. turn левый разворот — levi zaokret
leg [leg] участок посадочной траектории; участок пути; равносигнальная зона радиомаяка; стойка шасси — krak (u aerodromskom krugu); deo puta, ravnosignalna zona fara; noga stajnog trapa
1. loop straps ножной обхват подвесной системы парашюта — požni obuhvat padobranskog uprtača
approach **1.** посадочная прямая — završno prilaženje, final
base **1.** последний участок полета перед заходом на посадку — spuštajući krak

- cantilever** **1.** консольная стойка (шасси) — noga stajnog trapa konzolnog tipa
crosswind **1.** участок полета с боковым ветром (при посадке) — krak kroz vetar
down wind **1.** участок полета по ветру (при посадке) — krak niz vetar
final **1.** конечная прямая — završno prilaženje
inbound **1.** полет к ориентир — dolazni krak krak u doletu
main wheel **1.** стойка главного колеса шасси — noga glavnog stajnog trapa
nose wheel **1.** стойка носового шасси — noga prednjeg stajnog trapa
oleo **1.** стойка шасси с масляным амортизатором — noga stajnog trapa sa uljnim amortizerom (prigušivačem)
outbound **1.** полет от ориентира — odlazni krak, krak u odletu
radio-range **1.** равносигнальная зона радиомаяка — ravnosignalna zona fara
shock absorber **1.** амортизационная стойка шасси — amortizer stajnog trapa
upwind **1.** участок полета против ветра (при посадке) — krak uz vetar
length [lenθ] длина; расстояние — dužina, rastojanje
1. of life ресурс — resurs (vek)
overall **1.** полная длина — ukupna dužina
sector **1.** длина участка — dužina sektora
usable **1.** полезная длина — korisna dužina
lenticular cloud [len'tikjulə klaud] чечевицеобразное облако — sočivast oblak
letdown ['let'daun] снижение; выпуск шасси; пробивание облаков перед снижением — poniranje; izvlačenje stajnog trapa; probijanje oblaka pri sletanju
level ['levl] уровень; высота; горизонтальный — nivo; visina; horizontalan

- 1. attitude** горизонтальное положение — horizontalni položaj
1. flight горизонтальный полет — horizontalni let
1. gauge указатель уровня — pokazivač nivoa (tečnosti)
1-off выравнивать самолет при посадке — izravnavati pri sletanju
1. speed горизонтальная скорость — brzina u horizontalnom letu
1. -up выравнивать самолет при посадке — izravnavati pri sletanju
cabin noise **1.** уровень шума в кабине — nivo buke u kabini
control force **1.** величина усилий на ручке управления — veličina sile na palici komande
flight **1.** эшелон — nivo leta
freezing **1.** высота нулевой изотермы — visina nulte izoterme
fuel **1.** уровень (количество) топлива — nivo (količina) goriva
sea **1.** уровень моря — morski nivo
transition **1.** эшелон перехода — prelazni nivo
vial **1.** воздушный пузырек в уровне — mehurić u libeli
levelling ['levliŋ] нивелировка — nivelisanje, poravnavanje
lever ['li:və] рукоятка; рычаг; плечо — ručica; krak (sile); poluga
actuating **1.** пусковой рычаг — ručica za pokretanje
brake **1.** тормозной рычаг — ručica kočnice
collective pitch **1.** ручка общего шара — ručica komande kolektivnog koraka rotora
control **1.** рычаг управления — poluga komande
cyclic pitch **1.** ручка управления вертолетом — ručica komande cikličnog koraka rotora
drag chute **1.** рычаг выпуска тормозного парашюта — ručica za aktiviranje kočnog padobrana
engine control **1.** рычаг управления двигателем — ručica komande motora
flap control **1.** рычаг управления закрылками — ručica komande zakrilaca

- landing gear control** **1.** рычаг управления шасси — ručica komande stajnog trapa
parking brake **1.** рычаг стояночного тормоза — ručica kočnice za parkiranje
speed brake **1.** рычаг управления воздушным тормозом — ručica komande aerodinamičke kočnice
throttle **1.** рычаг управления двигателем — ručica gasa
leverage ['li:vəridz] система рычагов — sistem komandnih poluga
liaison [li'eizən] связь — veza
1. aircraft самолет связи — avion za vezu
1. radio set связная радиостанция — radio-uređaj za vezu
licence ['laisens] свидетельство — dozvola
lid [lid] крышка; высота начала инверсии температуры — poklopac; donja granica inverzije temperature
lidar [li'dar] лазерный локатор — laserski lokator
life [laif] ресурс — resurs, vek
1. belt спасительный пояс — pojas za spasavanje
1. jacket надувной спасительный жилет — pojas za spasavanje
1. vest надувной спасительный жилет — pojas za spasavanje
aircraft **1.** ресурс самолета — resurs (vek) aviona
engine **1.** ресурс двигателя — resurs (vek) motora
overhaul **1.** межремонтный срок службы — resurs (vek) između revizija
pot **1.** срок схватывания — vreme do stvrdnjavanja posle dodavanja katalizatora
service **1.** срок службы — resurs, vek
shelf **1.** срок хранения — dozvoljeno vreme zadržavanja proizvoda van skladišnih uslova
storage **1.** срок хранения — dozvoljeno vreme skladištenja, magacinski resurs
working **1.** срок употребления — vreme (rok) upotrebljivosti smese posle dodavanja otvrdivača

lifeboat ['laɪfbəʊt] надувная спасительная лодка — pneumatski čamac za spasavanje

liferaft ['laɪfrɑ:ft] надувная спасительная лодка — pneumatski splav za spasavanje

lift [lɪft] подъемная сила; перевозки по воздуху — sila uzgona; vazdušni prevoz

1. capacity объем воздушных перевозок — obim vazdušnog prevoza
1. center точка приложения подъемной силы — napadna tačka sile uzgona

1. coefficient коэффициент подъемной силы — koeficijent sile uzgona

1. cruise engine подъемно-маршевой двигатель — motor za penjanje i krstarenje

1. drag ratio аэродинамическое качество — finesa

1. engine двигатель вертикального подъема — uzgonski motor (aviona sa vertikalnim poletanjem i sletanjem)

1. force подъемная сила — sila uzgona

1. off момент отрыва от земли — odlepljivanje (pri poletanju)

1. off speed скорость отрыва — brzina odlepljivanja

1. off weight взлетный вес — težina u poletanju

1. surface несущая поверхность — noseća površina

1. webs лямки подвесной системы парашюта — noseće gurtne padobranskog uprtača

lifting bag [lɪftɪŋ bæɡ] подъемный мешок — jastuk za dizanje aviona

light [laɪt] свет, фара, огонь — svetlo, reflektor, svetiljka; lak

1. aircraft легкий самолет — laki avion

1. alloy легкий сплав — laka legura

1. fuel легкоиспаряющееся топливо — lako gorivo

1. signal световой сигнал — svetlosni signal

alternating 1. проблесковый огонь — migajuće, bljeskajuće svetlo

anticollision 1. огонь предупреждения столкновения — obrtno svetlo protiv sudara

approach 1. огни подхода к ВПП — prilazna svetla

blinker 1. проблесковый огонь — migajuće bljeskajuće svetlo

boundary 1. пограничные огни — granična svetla, ivična svetla

cabin 1. освещение кабины — kabinska svetla

caution 1. сигнальный огонь — svetlo za opomenu

cockpit 1. лампа освещения кабины летчика — svetlo pilotske kabine

dashboard 1. освещение приборной доски — osvetljavanje instrument-ske table

door warning 1. световая сигнализация двери — signalno svetlo vrata

emergency 1. аварийное освещение — osvetljenje za slučaj nužde

engine fire warning 1. лампа сигнализации о пожаре в двигателе — svetlo signalizacije požara motora

fire warning 1. лампа пожарной сигнализации — svetlo signalizacije požara

flashing 1. проблесковый огонь — migajuće svetlo

formation 1. строевые огни — formacijska svetla

fuel pressure warning 1. лампа сигнализации падения давления топлива — signalno svetlo pada pritiska goriva

hydraulic pressure warning 1. лампа сигнализации падения давления в гидросистеме — signalno svetlo pada pritiska u hidrauličkom sistemu

identification 1. опознательный огонь — svetlo za identifikaciju

indicating 1. сигнальный огонь — signalno svetlo

instrument 1. лампа освещения прибора — svetlo za osvetljenje instrumenta

instrument panel 1. лампа освещения приборной доски — svetlo za osvetljenje instrument-ske table

intermittent 1. проблесковый огонь — migajuće, bljeskajuće svetlo

jumping 1. световой сигнал к покиданию самолета — signalno svetlo za napuštanje aviona

landing 1. посадочная фара — reflektor za sletanje

landing gear warning 1. лампа сигнализации положения шасси — signalno svetlo položaja stajnog trapa

lead-in 1. огни приближения — prilazna svetla

navigation 1. аэронавигационные огни, АНО — poziciona svetla

obstacle 1. заградительный огонь — svetlo za obeležavanje prepreka

obstruction 1. заградительный огонь — svetlo za obeležavanje prepreka

overheat warning 1. лампа сигнализации перегрева — signalno svetlo za pregrevanje

pilot 1. контрольная лампа — kontrolno svetlo

position 1. аэронавигационный огонь, АНО — poziciono svetlo

pressure warning 1. лампа о сигнализации падения давления — signalno svetlo pada pritiska

reading 1. индивидуальное освещение в пассажирской кабине — svetlo za čitanje

runway 1. огни ВПП — svetla PSS

signal 1. сигнальный огонь — signalno svetlo

strobe 1. проблесковый огонь — bljeskajuće svetlo

taxi 1. рулежная фара — svetlo za voženje (rulanje)

taxiway 1. рулежные огни аэродрома — svetla na rulnoj stazi (stazi za voženje)

threshold 1. входные и ограничительные огни — svetla praga PSS

tip 1. крыльевой аэронавигационный огонь — navigaciono svetlo na vrhu krila

warning 1. сигнальный огонь — signalno svetlo

lightening ['laɪtnɪŋ] облегчение — olakšanje

1. hole отверстие облегчения — otvor za olakšanje

lighter-than-air aircraft ['laɪtə ðæn eɪ'ækrɑ:ft] летательный аппарат легче воздуха — vazduhoplov lakši od vazduha

lighting ['laɪtnɪŋ] освещение — osvetljenje

aerodrome 1. освещение аэродрома — osvetljenje aerodroma

cockpit 1. внутреннее освещение кабины — osvetljenje pilotske kabine

emergency 1. аварийное освещение — osvetljenje za slučaj nužde

exterior 1. наружное освещение — spoljašnje osvetljenje

incandescent 1. освещение лампами накаливания — osvetljenje sijalicama sa užarenim vlaknom

interior 1. внутреннее освещение — unutrašnje osvetljenje

route 1. светомаркировка авиалинии — svetla na vazdušnom putu

light-off ['laɪtɒf] срыв пламени — gašenje plamena u motoru

lightplane ['laɪt pleɪn] легкий самолет — laki avion

lights [laɪts] огни — svetla, svetiljke

angle of approach 1. глиссандные огни — svetlosni pokazivači nagiba prilaznja

bar 1. огни горизонта — svetla prečke

barrier 1. ограничительные огни — svetla prepreke

centerline 1. осевые огни — svetla ose

high intensity 1. огни высокой интенсивности — svetla velikog intenziteta

runway edge 1. боковые посадочные огни — ivična svetla PSS

runway end 1. ограничительный огонь ВПП — svetla kraja PSS

runway turnoff 1. огни выводной рулежной дорожки — svetla za skretanje sa PSS, svetla izlazne staze

touchdown zone 1. огни зоны приземления — svetla zone dodira

limit ['lɪmɪt] граница, допуск — granica, tolerancija

1. load предельная нагрузка — granično opterećenje

1. switch выключатель предельного положения — granični prekidač

acceleration 1. предельное ускорение — granično ubrzanje

aft 1. предельная задняя центровка — granična zadnja centraža

center-of-gravity 1. предельная центровка — granica centra težišta

forward **l.** предельная передняя центровка — granična prednja centaža
operating **l.** граница эксплуатационных режимов — granica režima u eksploataciji
limitation [ˈlimiˈteɪʃən] ограничение — ograničenje
limited [ˈlɪmɪtɪd] ограниченный — ograničen
l. visibility ограниченная видимость — ograničena vidljivost
limiter [ˈlɪmɪtə] ограничитель — graničnik ograničivač
torque **l.** ограничитель момента — ograničivač momenta
travel **l.** ограничитель хода — ograničivač hoda
line [lain] линия; трубопровод — linija, vod
l. maintenance текущее техническое обслуживание — linijsko održavanje aviona
l. of descent траектория снижения — linija poniranja
l. of flight линия полета — linija leta
l. of position линия положения — stajnica
l. of sight линия визирования — optička linija
l. -up линия исполнительного старта — izvršni start
aileron hinge **l.** ось вращения элерона — osa obrtanja krilca
assembly **l.** сборочная линия — montažna linija
base **l.** базовая линия — osnovna linija
beam central **l.** равноточная зона луча — ravnosignalna zona spora
break **l.** линия разъема — linija odvajanja
bypass **l.** перепускной трубопровод —obilazni vod
camber **l.** средняя линия профиля — srednja linija profila
center **l.** осевая линия — osa
chord **l.** линия хорды — tetiva
course **l.** линия курса — linija kursa
cross-feed **l.** линия кольцевания — vod unakrsnog paražanja

datum **l.** линия начала отсчета — linija početka računanja, referna linija
drain **l.** дренажная магистраль — drenažni vod
elevator hinge **l.** ось вращения руля высоты — osa obrtanja krmila visine
engine thrust **l.** линия действия тяги двигателя — osa potiska motora
feed **l.** питающая линия — vod za napajanje
feeder **l.** местная авиалиния — lokalna linija vazd. saobraćaja
fuel **l.** топливопровод — vod goriva
fuelling **l.** заправочный трубопровод — vod za punjenje goriva
fuselage center **l.** ось фюзеляжа — osa trupa
fuselage reference **l.** строительная горизонталь фюзеляжа — konstrukciona horizontala trupa referna linija trupa
heading **l.** курсовая линии — kursna linija
hinge **l.** ось вращения — osa obrtanja
hose **l.** гибкий трубопровод — girki vodi, crevo
hydraulic **l.** трубопровод гидравлической системы — vod hidrauličkog sistema
isoclinic **l.** изоклина — izoklina
isogonic **l.** изогона — izogona
lead-in **l.** линия заруливания — linija uvođenja vazduhoplova na mesto parkiranja
lead-off **l.** линия выруливания — linija za izlazak vazduhoplova sa mesta parkiranja
maximum thickness **l.** линия максимальных толщин крыла — linija maksimalnih debljina krila
mean **l.** средняя линия — srednja linija
oil **l.** маслопровод — vod ulja
pressure **l.** магистраль давления — vod pod pritiskom
pump discharge **l.** напорная магистраль насоса — izlazni vod pumpe
reference **l.** линия отсчета — linija početka računanja, referna linija

return **l.** возвратная магистраль — povratni vod
rhumb **l.** локсодромия — lokso-droma
rudder hinge **l.** ось вращения руля направления — osa obrtanja krmila pravca
runway **l.** осевая линия ВПП — osa PSS
scavenge **l.** откачивающий трубопровод — srpni vod
static **l.** проводка статического давления — vod statičkog pritiska
steering **l.** теплый фронт — topli front
suction **l.** всасывающая магистраль — usisni vod
supply **l.** подводная магистраль — dovodni vod
taxiway center **l.** осевая линия рулежной дорожки — osa staze za voženje (rulne staze)
towing **l.** буксирный трос — uže za vuču
track **l.** линии пути — linija puta, trag leta
vent **l.** вентиляционный трубопровод — vod za odušak
wind **l.** линии ветра — linija vetra
wing-chord **l.** линия хорды крыла — linija tetive krila
linear [ˈliːniə] линейный; прямолинейный — linearni; pravolinijski
liner [ˈlaɪnə] втулка; гильза; жаровая труба (камеры сгорания); рейсовый самолет — čaura; košuljica cilindra; plamena cev (komore sagorevanja); putnički avion
burner **l.** жаровая труба (камеры сгорания) — plamena cev (komore sagorevanja)
cylinder **l.** гильза цилиндра — košuljica cilindra
jet **l.** реактивный пассажирский самолет — mlazni putnički avion
lining [ˈlaɪniŋ] вкладыш — obloga
brake lining тормозная накладка — kočiona obloga
cabin **l.** обивка кабины — obloga kabine, tapacirung
link [lɪŋk] тяга; линия связи — poluga; kanal veze

l. pin палец крепления бокового шатуна — osovina klipnjače
l. rod прицепной шатун — pomoćna klipnjača
data **l.** канал передачи данных — kanal veze za prenošenje podataka
linkage [ˈlɪŋkɪdʒ] соединение; проводка системы управления — spoj; veze (kola) sistema komandi
control **l.** проводка системы управления — veze (kola) sistema komandi
differential **l.** проводка системы управления с переменным передаточным отношением — veze sistema komandi sa promenljivim prenosnim odnosom
door **l.** механизм управления створками — mehanizam komande vrata
follow up **l.** проводка обратной связи — mehanizam povratne veze
mechanical **l.** механическая передача — mehanički prenos
linseed oil [ˈlɪnsɪd ˈoɪl] льняное масло, олифа — laneno ulje
lip [lɪp] кромка; выступ — ivica; ispust
lipping [ˈlɪpɪŋ] отгибание (фланцев) — povijanje ivice
liquefaction [likwiˈfeɪʃən] сжижение — prelaz u tečno stanje
liquid [ˈlɪkwɪd] жидкость; жидкий — tečnost, tečan
l. coolant охлаждающая жидкость — tečnost za hlađenje
l. cooled engine двигатель с жидкостным охлаждением — motor hlađen tečnošću
l. cooling жидкостное охлаждение — hlađenje tečnošću
l. fuel жидкое топливо — tečno gorivo
l. lubrication жидкостная смазка — podmazivanje tečnošću
l. oxygen жидкий кислород — tečni kiseonik
l. propellant жидкое ракетное топливо — tečno raketno gorivo
l. propellant motor жидкостный ракетный двигатель — raketni motor sa tečnim gorivom
l. rocket fuel жидкое ракетное топливо — tečno raketno gorivo

listening watch ['lɪsɪŋ wɒtʃ] прослушивание — dežurstvo na prijemu
live [laɪv] действующий — aktivan
livewear ['laɪvwɪə] личный состав работающий на ВМ — osoblje koje radi na računaru
load [ləʊd] нагрузка; загружать — opterećenje; tovariti ; teret
1. classification number /LCN/ классификационный номер нагрузки ВПП — klasifikacioni broj dozvoljenog opterećenja PSS
1. carrying capacity грузоподъемность — nosivost
1. distribution распределение нагрузки — raspored opterećenja
1. factor коэффициент перегрузки — faktor opterećenja
1. limit максимально допустимая нагрузка — maksimalno dozvoljeno opterećenje
1. message сообщение о погрузке — izveštaj o utovaru
1. test статическое испытание — statičko ispitivanje
allowable 1. допустимая нагрузка — dozvoljeno opterećenje
alternating 1. знакопеременная нагрузка — promenljivo opterećenje
axial 1. осевая нагрузка — aksijalno opterećenje
basic 1. основная нагрузка — osnovno opterećenje
bending 1. изгибающая нагрузка — opterećenje na savijanje
braking 1. нагрузка при торможении — opterećenje pri kočenju
bulk 1. сосредоточенная нагрузка — koncentrisano opterećenje
calculated 1. расчетная нагрузка — proračunsko opterećenje
capacity 1. нагрузка, лимитируемая объемом — opterećenje ograničeno zapreminom
cargo 1. вес груза — težina tereta
commercial 1. коммерческая нагрузка — korisna posivost
concentrated 1. сосредоточенная нагрузка — koncentrisano opterećenje
constant 1. постоянная нагрузка — stalno opterećenje
critical 1. критическая нагрузка — kritično opterećenje

dead 1. собственный вес — sopstvena težina
designed 1. расчетная нагрузка — proračunsko opterećenje
disposable 1. полезная нагрузка — korisno opterećenje
dynamic 1. динамическая нагрузка — dinamičko opterećenje
end 1. концевая нагрузка — krajnje opterećenje
flight 1. полетная нагрузка — opterećenje u letu
fuel 1. вес топлива — težina goriva
full 1. полная нагрузка — puno opterećenje
gust 1. нагрузка от порывов ветра — opterećenje od udara vetra
impact 1. ударная нагрузка — udarno opterećenje
intermittent 1. прерывистая нагрузка — opterećenje sa prekidima
limit 1. предельная нагрузка — granično opterećenje
pay 1. полезная нагрузка — koristan teret
peak 1. максимальная нагрузка — maksimalno opterećenje
permissible 1. допустимая нагрузка — dozvoljeno opterećenje
service 1. рабочая нагрузка — radno opterećenje
shear 1. срезающая нагрузка — opterećenje na smicanje
specific 1. удельная нагрузка — specifično opterećenje
transverse 1. боковая (поперечная) нагрузка — bočno (porečno) opterećenje
uniform 1. равномерно распределенная нагрузка — ravnomerno opterećenje
unit 1. удельная нагрузка — specifično opterećenje
useful 1. полезная нагрузка — korisno opterećenje
loader [ləʊdɜ] погрузчик — utovarivač
baggage 1. багажный погрузчик — utovarivač prtljaga
belt 1. ленточный конвейер — utovarivač sa beskrajnom trakom
pallette 1. погрузчик поддонов — utovarivač paleta

side 1. боковой погрузчик — bočni utovarivač
loading ['ləʊdɪŋ] загрузка; нагрузка — utovar; opterećenje
1. of baggage погрузка — utovar prtljaga
1. of passengers посадка — ulazak, ukrcavanje putnika u avion
fuel 1. заправка топливом — punjenje goriva
power 1. удельная нагрузка на лошадиную силу — specifično opterećenje po konjskoj snazi
thrust 1. нагрузка на тягу — specifično opterećenje po jedinici potiska
wing 1. удельная нагрузка на крыло — specifično opterećenje krila
loadmeter ['ləʊdmɪ:tə] амперметр — ampermetar
loadsheet ['ləʊdʃi:t] схема распределения нагрузки в самолете — lista opterećenja aviona
lobe [ləʊb] кулачок — breg
local ['ləʊkəl] местный — lokalni
1. flight аэродромный полет — lokalni let
1. forecast местный прогноз погоды — mesna, lokalna prognoza
1. time местное время — lokalno vreme
localizer ['ləʊkəlaɪzə] курсовой посадочный радиомаяк — lokalajzer, predajnik snopa pravca
1. beam луч курсового маяка — snop lokalajzera
1. interception пересечение курсового луча — presretanje snopa pravca
locating peg [ləʊ'keɪtɪŋ pɛɡ] центрирующий штырь — klin, isпуст za lociranje
location [ləʊ'keɪʃən] положение; определение положения — položaj; određivanje položaja
locator [ləʊ'keɪtə] радиолокатор — radio-far za sletanje
lock [lɒk] замок, запор; запирающий, закрывать — brava; osigurač; zavraviti, osigurati
1. down запирающий шасси в выпущенном положении — zavraviti stajni trap u izvučenom položaju
1. nut контргайка — navrtka za osiguranje

1.-on захват цели — zahvatanje cilje
1. -on and follow обнаружение цели и переход на режим автоматического сопровождения — otkrivanje cilja i prelaz na režim automatskog praćenja
1. pin чека — klin za osiguranje
1. ring стопорная шайба — prsten za osiguranje
1. stitch машинный шов — bod sa petljicom
1. washer контрольная шайба — podloška za osiguranje
1. up запирающий шасси в убранном положении — zavraviti stajni trap u uvučenom položaju
air 1. воздушная пробка в гидросистеме — vazdušni čep u hidrauličkom sistemu
control 1. стопор рулей — osigurač komandnih površina
down 1. замок шасси для выпущенного положения — brava za izvučeni položaj stajnog trapa
elevator 1. стопор руля высоты — osigurač krmila visine
ground 1. струбцина — osigurač komandnih površina
gust 1. стопор рулей — osigurač komandnih površina
harness 1. замок привязных ремней — brava kaiša za vezivanje
landing gear 1. замок шасси — brava stajnog trapa
up 1. замок шасси для убранного положения — brava za uvučeni položaj stajnog trapa
lockout ['lɒkəʊt] выключение — isključivanje, izbacivanje (napajanja)
lockwire ['lɒkwaɪə] контрольная проволока — žica za osiguranje
log [lɒɡ] бортовой журнал — avionski dnevnik
aircraft 1. бортовой журнал — avionski dnevnik, avionska isprava
engine 1. формуляр двигателя — motorska isprava
flight 1. бортовой журнал — avionski dnevnik
logbook ['lɒgbʊk] бортовой журнал; формуляр — avionski dnevnik; avionska ili motorska isprava
logo ['lɒɡəʊ] знак — oznaka, znak

lo-hi-lo [ləu-hai-ləu] профиль полета „низко-высоко-низко” — profil leta Ni-Vi-Ni (nisko-visoko-nisko)

lo-lo [ləu-ləu] профиль полета к цели и от цели на малой высоте — profil leta Ni-Ni (nisko-nisko)

loiter [ˈlɔɪtə] находиться в зоне ожидания — nalaziti se u zoni čekanja

longeron [ˈlɒndʒərən] лонжерон — ramenjača

longitude [ˈlɒndʒɪtjuːd] географическая долгота — geografska dužina

longitudinal [ˌlɒndʒɪˈtjuːdɪnəl] продольный — uzdužni

1. acceleration продольное ускорение — uzdužno ubrzanje

1. axis продольная ось — uzdužna osa

1. beam лонжерон — uzdužnica

1. bulkhead продольная перегородка — uzdužna pregrada

1. control управление по тангажу — komandovanje po uzdužnoj osi, komanda visine

1. dihedral продольное V, стреловидность — uzdužno V krila, strela krila

1. girder продольная балочка; стрингер — uzdužnica, stringer

1. partition продольная перегородка — uzdužna pregrada

1. separation продольное эшелонирование — uzdužno razdvajanje (aviona)

1. stability продольная устойчивость — uzdužna stabilnost

long haul service [ˈlɒŋ hɔ:l ˈsɜ:vɪs] маршрут большой протяженности — dugolinijski saobraćaj

long range [ˈlɒŋ ˈreɪndʒ] дальнего радиуса действия — veliki dolet; dugolinijski

look-out [ˈlʊk aʊt] обзор из кабины — vidljivost iz kabine

loop [lu:p] рамочная антенна, рамка; петля Нестерова — okvirna antena; okvir; petlja (akrobatska figura)

1. and roll-off полупетля Нестерова — polu-petlja

1. antenna рамочная антенна — okvirna antena

complete **1.** петля Нестерова — petlja

ground **1.** резкий разворот при рулении — oštar zaokret pri rulanju (voženju)

half **1.** полупетля — polu-petlja

inside **1.** нормальная петля — normalna petlja

inverted **1.** нисходящая петля — обратная петля

inverted normal **1.** нормальная нисходящая петля — ledna petlja

inverted outside **1.** обратная нисходящая петля — обратная ledna petlja

normal **1.** нормальная петля — normalna petlja

outside **1.** обратная петля — обратная petlja

loose packing [lu:s ˈpækɪŋ] неплотная упаковка — pakovanje u rasutom stanju

loran [ˈlɔ:rən] радионавигационная система „Лоран” — navigacioni sistem „Loran”

loss [lɒs] потеря — gubitak

drag **1.-es** потеря на сопротивление — gubici usled otpora

electrical power **1.** прекращение подачи электропитания — prekid snabdevanja električnom energijom

friction **1.-es** потери на трение — gubici usled trenja

heat **1.-es** тепловые потери — gubici toplote

operating **1.** эксплуатационные убытки — operativni gubitak

pipe friction **1.-es** потери на трение в трубопроводе — gubici usled trenja u cevima

power **1.** потеря мощности — gubitak snage

pressure **1.** падение давления — pad pritiska

speed **1.** потеря скорости — gubitak brzine

thrust **1.** падение тяги — pad potiska

total **1.** полная потеря — potpun gubitak

loudspeaker [ˈlaʊdˈspi:kə] громкоговоритель — zvučnik

louver [ˈlu:və] жалюзи — škrge, žaluzina

low [lou] область низкого давления; невысокий — oblast niskog atmosferskog pritiska; nizak

1. altitude малая высота — mala visina

1. altitude release бомбометание с малых высот — bombardovanje sa male visine

1. approach заход на посадку на малой высоте — prilaženje na maloj visini

1. blower нагнетатель с малым числом оборотов — riski stepen prenosa obrtaja kompresora

1. ceiling низкая облачность — nizak plafon, mala visina oblaka

1. clouds нижний ярус облачности — donji sloj oblaka

1. drag малое лобовое сопротивление — mali čeoní otpor

1. flying полет на малых высотах, бреющий полет — let na maloj visini; brišuci let

1. level малая высота; низкий уровень — mala visina; nizak nivo (tečnosti)

1. pass бреющий полет — brišuci let

1. pitch малый шаг (возд. винта) — mali korak (elise)

1. pressure area область низкого давления — oblast niskog pritiska, barometarski minimum

1. pressure filter фильтр низкого давления — filter u vodu niskog pritiska

1. season вне сезона „пик” — sezona malog opterećenja saobraćaja

1. tension ignition зажигание с низким напряжением — sistem paljenja niskog napona

1. tension magneto магнето низкого напряжения — magnet niskog napona

1. visibility ограниченная видимость — ograničena vidljivost

1. voltage низкое напряжение — niski napon

1. wing aircraft самолет с низко-расположенным крылом — nisko-krilac

lower [ˈləʊə] опускать; выпускать (шасси); более низкий; нижний — spustiti; izvući (stajni trap); niži; donji

1. atmosphere нижний слой атмосферы — donji sloj atmosfere

1. deck нижняя палуба — donji nivo, sprat

1. overcast низкая облачность — niska oblačnost

1. wing нижнее крыло (биплана) — donje krilo (dvokrilca)

lox [lɒks] жидкий кислород — tečan kiseonik

loxing [ˈlɒksɪŋ] заправка жидким кислородом — punjenje tečnim kiseonikom

lube videti: **lubricate**

lubber line [ˈlu:ber] линия отсчета — reperna linija (kompasa)

lubricant [ˈlu:briːkənt] смазочное вещество — sredstvo za podmazivanje

lubricate [ˈlu:briːkeɪt] смазывать — podmazivati

lubricating [ˈlu:briːkeɪtɪŋ] смазывание — podmazivanje

1. grease консистентная смазка — mast za podmazivanje

1. oil смазочное масло — ulje za podmazivanje

1. system система смазки — sistem za podmazivanje

lubrication [ˌlu:briːkeɪʃən] смазывание — podmazivanje

lubricator [ˈlu:briːkeɪtə] масленка — mazalica

lug [lʌg] ушко; зажим — ušica; papučica

luggage [ˈlʌɡɪdʒ] багаж — prtljag; **v. baggage**

1. compartment багажное отделение — prtljažni prostor, prostor za prtljag

lull [lʌl] ослабление ветра, затишье — slabljenje vetra, zatišje

M

Mach number [ma:k'nambə] число Маха — Mahov broj
machine [mə'ʃi:n] устройство; машина — uređaj, mašina
m. gun пулемет — mitraljez
m. thread нитка, машинная — konac za mašinsko šivenje
flying m. летательный аппарат тяжелее воздуха — vazduhoplov teži od vazduha
ground-effect m. аппарат на воздушной подушке — vozilo na vazdušnom jastuku
launching m. пусковая установка — uređaj za lansiranje
riveting m. клепальная машина — mašina za zakivanje
snow clearing m. снегоочистительная машина — mašina za čišćenje snega
soaring m. планер — jedrilica
machmeter ['ma:k'mi:tə] указатель числа М — mahmetar
mackerel sky ['mækrəl skai] небо, покрытое барашками — ovčice (oblaci)
magenta [meidzentə] красная анилиновая краска — purpurno-crvena boja
magnesium ['mægr əzin] магнесин — magnezin, selsin
magnetic [mæg'netik] магнитный — magnetski
m. bearing магнитный курс — magnetski kurs
m. compass магнитный компас — magnetski kompas
m. course магнитный курс — magnetski kurs
m. declination магнитное склонение — magnetsko odstupanje
m. deviation девиация магнитного компаса — devijacija kompara
m. equator магнитный экватор — magnetski ekvator
m. field магнитное поле — magnetsko polje
m. heading магнитный курс — magnetski kurs
m. north магнитный север — magnetski sever

m. particle inspection магнито-по-рошковой контроль — ispitivanje pomoću magnetskog fluksa
m. track angle магнитный курс — magnetski kurs (trag)
magneto [mæg'ni:tou] магнето — magnet
m. switch переключатель магнето — prekidač magneta
maiden flight ['meidn 'flait] первый полет — prvi let
mail [meil] почта — pošta
main [meɪn] главный — glavni
m. actuating cylinder основной силовой цилиндр — glavni pokretački cilindar
m. assembly основная сборка — glavni sklop
m. burner главная форсунка — glavna brizgaljka
m. drive главный привод — glavni pogon
m. fuel pump насос основной топливной системы — glavna pumpa za gorivo
m. gear главные ноги шасси — glavni stajni trap
m. gear door створка шасси — vrata otvora za smeštaj glavnog stajnog trapa
m. jet главный жиклер — glavna brizgaljka
m. landing gear главные ноги шасси — glavni stajni trap
m. landing wheel колесо главных ног шасси — točak glavnog stajnog trapa
m. leg главная нога шасси — noga glavnog stajnog trapa
m. line главная магистраль — glavni cevovod
m. manifold главная магистраль — glavni cevovod
m. nozzle главный жиклер — glavna brizgaljka
m. plane основная несущая поверхность — osnovna poseća površina
m. rib силовая (основная) нервюра — glavno rebro

m. spar главный лонжерон — glavna ramenjača
m. spar flange полка главного лонжерона — pojas glavne ramenjače
m. tank главный бак — glavni rezervoar
m. undercarriage главные ноги шасси — glavni stajni trap
m. wheel колесо главной ноги шасси — točak glavnog stajnog trapa
maintain [men'tein] обслуживать; сохранять — održavati
maintainability [meɪn'teɪnə'biliti] ремонтпригодность — pogodnost za održavanje
maintenance ['mɪntinəns] техническое обслуживание — tehničko održavanje
m. crew наземный технический состав — osoblje za održavanje
m. hangar ангар для обслуживания самолетов — hangar za održavanje aviona
m. hatch эксплуатационный люк — prilazni otvor
m. instruction инструкция по техническому обслуживанию — uputstvo za održavanje
m. manual руководство по техническому обслуживанию — priručnik za održavanje
m. of competency поддержание уровня квалификации — održavanje nivoa stručnosti
m. recorder самописец технического состояния — registrator održavanja
m. release свидетельство о техническом обслуживании — potvrda o tehničkom održavanju
aircraft m. техническое обслуживание самолетов — tehničko održavanje aviona
line m. текущее техническое обслуживание самолетов — linijsko održavanje aviona
on-condition m. обслуживание по фактическому состоянию — održavanje prema stvarnom stanju
preventive m. профилактическое обслуживание — preventivno održavanje

routine m. плановое обслуживание — redovno održavanje
unscheduled m. ванплановое обслуживание — vanplanski radovi na održavanju
major ['meidʒə] большой, старший — veliki, stariji
m. inspection основной технический осмотр самолета — veliki tehnički pregled aviona
m. overhaul капитальный ремонт — generalna revizija
maladjustment ['mælə'dʒastmənt] плохая регулировка — loše podešavanje
malalignment videti: **misalignment**
malfunction ['mæl'fʌŋkʃən] отказ; неисправность — kvar, neispravnost
mammatus ['mæmətəs] вымьеобразное облако — mamatus (oblak u obliku vimena)
manifest ['mænɪfɛst] манифест — manifest
cargo m. грузовой манифест — robni manifest
passenger m. пассажирский манифест — putnički manifest
maneuver [mə'nu:və] маневр — manevar, evolucija, upravljati
abrupt m. резкий маневр — oštar manevar
air m. маневр в воздухе — manevar u vazduhu
avoidance m. маневр для предотвращения столкновения — manevar radi izbegavanja sudara
decrab m. установление сноса — otklanjanje zanošenja
flare m. выравнивание (перед посадкой) — ravnanje (pri sletanju)
flight m. маневр в воздухе — manevar u vazduhu
landing m. посадочный маневр — manevar pri sletanju
perturbation m. вынужденный маневр — prinudni manevar
pullout m. выход из пике — vadenje (iz obrušavanja)
pullup m. горка — „sveća“
push-over m. пикирование — obrušavanje
roll m. бочка — valjak
rough m. грубый маневр — grub manevar

up m. набор высоты — penjanje
zoom m. горка — „sveča“
maneuvering area [mæ'nu:verɪŋ 'eəriə] простор для маневрирования — manevarska površina
maneuverability [mæ,nu:vrə'biliti] маневренность — pokretljivost
manhole ['mænhəʊl] смотровой люк — otvor za prilaz
manifold ['mæɪnfəʊld] трубопровод; магистраль — cevovod; glavni vod; sabirni vod
m. flange фланец трубопровода — prirubnica cevi
m. pipe трубопровод — cev
m. pressure наддув — pritisak puñjenja (motora)
crossfeed m. трубопровод системы кольцевания — vod unakrsnog paravanja
distribution m. распределительный трубопровод — razvodni vod
drain m. дренажный коллектор — drenažni kolektor
exhaust m. выхлопной коллектор — izduvni sabirni vod
fuel m. топливопровод — cevovod goriva
induction m. всасывающий трубопровод — uvodni vod
manned ['mænd] с человеком на борту — sa ljudskom posadom
manometer [mæn'pɒmɪtə] манометр — manometar, merač (pokazivač) pritiska
absolute m. абсолютный манометр — apsolutni manometar
differential m. дифференциальный манометр — diferencijalni manometar
distant-reading m. дистанционный манометр — manometar sa daljinskim očitavanjem
mercury m. ртутный манометр — živin manometar
sensitive m. чувствительный манометр — osetljivi manometar
thermistor m. манометр на термисторах — manometar sa termistorima
manpower [mæn'paʊə] рабочая сила — radna snaga
skilled m. квалифицированная рабочая сила — kvalifikovana radna snaga

unskilled m. неквалифицированная рабочая сила — nekvalifikovana radna snaga
manual ['mænjuəl] ручной, управляемый вручную; инструкция — ručni, sa ručnim pokretanjem; priručnik
m. control ручное управление — ručna komanda
flight m. руководство по летной эксплуатации — letački priručnik
maintenance m. руководство по техническому обслуживанию — priručnik za održavanje
overhaul m. инструкция по капитальному ремонту — priručnik za reviziju
repair m. инструкция по ремонту — priručnik za opravke
map [mæp] карта — karta, mapa
m. holder картодержатель — držač karata
m. scale масштаб карты — razmera karte
aeronautical m. аэронавигационная карта — navigaciona karta
route m. маршрутная карта — rutna karta
weather m. синоптическая карта — sinoptička karta
mapping [mæpɪŋ] картография, нанесение на карту — kartografija, napanjenje na kartu
radar m. радиолокационная съемка местности — radarsko snimanje terena
m. camera аэрофотоаппарат для картографической съемки — kartografska aerofotokamera
m. radar РЛС для съемки местности — radar za snimanje terena, za kartografisanje
margin [ma:dʒɪn] край; запас (подъемной силы и тп.) — kraj; granica; rezerva (uzgona i sl.)
m. of lift запас подъемной силы — rezerva uzgona
m. of power запас мощности — rezerva snage
m. of safety коэффициент безопасности — koeficijent signičnosti
marginal [ma:dʒɪnəl] краевой, предельный — granični
m. vortex вихрь, сбегаящий с конца крыла — rubni vjhor

m. weather conditions крайне неблагоприятные метеорологические условия — krajnje nepovoljni meteorološki uslovi
marine [mæ'ri:n] морской — mornarički
maritime ['mæɪtaɪm] морской — mornarički
mark [ma:k] знак; отметка — znak, oznaka
marker ['ma:kə] маркерный радиомаяк — marker
m. beacon маркерный радиомаяк — radio-far
boundary m. пограничный маркерный маяк — granični marker
dye m. красящий маркер — boja za vodu (za slučaj prinudnog sletanja na vodu)
fan m. веерный маркерный маяк — lepezasti marker
inner m. ближний маркерный маяк — unutrašnji marker
middle m. промежуточный маркерный маяк — srednji marker
outer m. внешний маркерный маяк — spoljni marker
radio m. маркерный маяк — marker
sea m. маркерный знак на воде, образованный красителем — oznaka bojom na vodi
threshold m. входной маркерный знак — marker praga PSS
marking ['ma:kiŋ] маркировка; опознавательные знаки — označavanje, oznake (aviona)
marriage clamp ['mæɪrɪdʒ klaemp] двойной хомут — udvojena stega, osmica
marshall ['ma:ʃəl] сигналист — signalista, parker
marshaller videti: **marshall**
mask [ma:sk] маска — maska
drop-down oxygen m. автоматически выпадающая кислородная маска — putnička kiseonička maska koja automatski ispada
continuous flow oxygen m. кислородная маска с непрерывной подачей — kiseonička maska sa neprekidnim protokom

demand oxygen m. кислородная маска с периодической подачей — kiseonička maska sa periodičnim protokom
face m. лицевая маска — maska za lice
face oxygen m. лицевая кислородная маска — kiseonička maska za lice
integral oxygen m. встроенная кислородная маска — kiseonička maska ugrađena u kacigu
oronasal oxygen m. кислородная маска охватывающая нос и рот — kiseonička maska za nos i usta
rebreather oxygen m. кислородная маска с дыхательным мешком — kiseonička maska sa recirkulacijom
oxygen m. кислородная маска — kiseonička maska
masking ['ma:skiŋ] маскировка — maskiranje
m. tape липкая лента — farbarska traka za zaštitu
mass [mæs] масса — masa
m. balance весовая компенсация — težinska kompenzacija
m. center центр масс — središte masa
m. flowmeter весовой расходомер — težinski merač protoka, protokomer
air m. воздушная масса — vazдушna masa
mast [ma:st] стойка, мачта — stub, jarbol
master ['ma:stə] основной, главный — glavni
match [mætʃ] пригонять — prilagoditi, podesiti
mate [meɪt] соединять — spojiti
material [mə'tiəriəl] материал — materijal
aircraft m. авиационный материал — vazduhoplovni materijal
carbon-fibre m. углеродно-волоконный материал — materijal od ugljeničnih vlakana
cleaning m. очищающий материал — materijal za čišćenje
composite m. композиционный материал — kompozitni materijal
disposable m. расходный материал — materijal za jednokratnu upotrebu, potrošni materijal

fireblocking m. огнезащитный материал — samogaseći materijal
flame resistant m. пламestойкий материал — vatrootalni materijal
honeycomb m. сотовый материал — sačast materijal
publicity m. рекламный материал — propagandni materijal
restraint m. защитный материал — zaštitni materijal
thermosetting m. терморезактивный материал — termoreaktivni materijal
materiel [mə:tjəri'el] материальная часть — oprema; materijalna sredstva
ming ['meitiŋ] пригонка, подгонка; состыковка — podešavanje, doterivanje; spajanje
matrix ['meitriks] наполнитель — osnovna masa (kompozita); matrica
matte [mæt] матовый — mat
maximum ['mæksiməm] максимальный — najveći, maksimalni
m. cross section мидель — maksimalni srednji presek
m. except takeoff power (METO) максимальная мощность для всех режимов, кроме взлетного — maksimalna snaga za sve režime, sem za poletanje
m. gross weight максимальный полетный вес — maksimalna težina u poletanju
m. load максимальная нагрузка — maksimalno opterećenje
m. take-off power взлетная мощность — maksimalna snaga za poletanje
m. take-off weight максимальный взлетный вес — maksimalna težina u poletanju
m. zero-fuel weight максимальный вес самолета без топлива — maksimalna težina aviona bez goriva
measuring ['meʒəriŋ] измерение, замер — merenje
m. bridge измерительный мостик — merni most
m. instrument измерительный прибор — merni instrument
mechanic [mi'kænik] механик — mehničar

aircraft m. авиационный механик — avio-mehničar

engine m. авиамоторист — avio-mehničar-motorista
mechanical [mi'kænikəl] механический — mehnički
m. control механическое управление — mehnička komanda
m. linkage механическая связь — mehnička veza
mechanics [mi'kæniks] механика — mehanika
mechanism ['mekənizəm] механизм — mehanizam
deployment m. механизм раскрытия парашюта — mehanizam za otvaranje padobrana
ejection m. механизм катапультирования — mehanizam za izbacivanje
latching m. запирающий механизм — mehanizam za zavravlivanje
unlock m. механизм отпирания — mehanizam za odbravlivanje
medium ['mi:djəm] средний; среда — srednji; sredina
m. bomber средний бомбардировщик — srednji bombarder
m. haul средней дальности полета — srednjeg doleta
m. rang: средней дальности — srednjeg doleta
melting ['meltiŋ] плавление — topljenje
m. point точка плавления — tačka topljenja
member ['membə] часть, элемент — deo, element
crew m. член экипажа — član posade
longitudinal m. продольный элемент; стрингер — uzdužnica, stringer
secondary m. вспомогательный элемент конструкции — sekundarni element strukture
structural m. элемент конструкции — element strukture
supporting m. державка — držač, podupirač
membrane ['membrein] мембрана — membrana, opna
Mercator chart [mə:'keito: tʃa:t] карта в меркаторской проекции — karta u Merkatorovoj projekciji

M. projection меркаторская проекция — Merkatorova projekcija
mercury ['mæ:kjuri] ртуть — živa
m. barometer ртутный барометр — živin barometar
m. gauge ртутный манометр — živin manometar
meridian [mə'ridiən] меридиан — meridijan
celestial m. небесный меридиан — nebeski meridijan
Greenwich m. Гринвичский меридиан — Grinički meridijan
magnetic m. магнитный меридиан — magnetski meridijan
mesh [meʃ] зацеплять; решетка — uzubiti, spojiti; sito
message ['mesidʒ] сообщение, донесение — izveštaj, poruka
delay m. сообщение о задержке — obaveštenje o kašnjenju (aviona)
departure m. сообщение о вылете — obaveštenje o poletanju aviona
movement m. сообщение о воздушном движении — obaveštenje o kretanju aviona
load m. сообщение о погрузке — izveštaj, obaveštenje o utovaru
reservation m. сообщение о бронировании — obaveštenje o rezervaciji
metal ['metl] металл — metal
m. saw пила для металла — testera za metal
metalcal ['metl'kæl] металлическая этикетка — metalna nalepnica
metalyze ['metəlaiz] металлизировать — prevlačiti metalom, metalizovati
meteorological [ˌmi:tjə'rɒlədʒikəl] метеорологический — meteorološki
m. bulletin сводка погоды — meteorološki bilten
m. conditions метеорологическая обстановка — meteorološki uslovi
m. data метеорологические данные — meteorološki podaci
m. elements метеорологические элементы — meteorološki elementi
m. instability метеорологическая неустойчивость — meteorološka nestabilnost
m. message сводка погоды — meteorološki izveštaj

m. minima минимум погоды — meteorološki minimum
m. observation наблюдение погоды — meteorološka osmatranja
m. radar метеорологическая РЛС — meteorološki radar
m. service метеорологическая служба — meteorološka služba
m. station метеорологическая станция — meteorološka stanica
m. tropics метеорологические тропики — meteorološki tropi
meteorology ['mi:tjə'rɒlədʒi] метеорология — meteorologija
meter [mi:tə] измеритель; измерительный прибор; метр — merač, merni uređaj; metar
drift m. измеритель угла сноса — merač zanošenja
fuel m. топливометр — merač protoka goriva, protokomer goriva
rate-of-flow m. расходомер — merač protoka, protokomer
torque m. измеритель крутящего момента — merač obrtnog momenta
wind m. анемометр — anemometar
metering ['mi:təriŋ] производство измерений — merenje
m. jet дозирующий жиклер — merna brizgaljka
m. pump дозирующий насос — merna pumpa
m. valve дозирующий кран — merni ventil
mica ['maikə] слюда — liskun
microfilm ['maikroufilm] микрофильм — mikrofilm
microphone ['maikrəfoun] микрофон — mikrofon
throat m. ларингофон — laringofon
microswitch ['maikrəswitʃ] микровыключатель — mikroprekidač
mid [mid] средний — srednji
m. -air воздушное пространство — vazdušni prostor
m.-air collision столкновение в воздухе — sudar u vazduhu
m.-air refuelling дозаправка топливом в воздухе — dopunjavanje goriva u vazduhu
m.-latitude средняя широта — srednja širina

m.-range средняя дальность — srednje rastojanje
middle [midl] середина — sredina srednji
m. clouds облака среднего яруса — srednji sloj oblaka
m. line вытяжной трос — uže za otvaranje padobrana
m. marker (MM) средний радиомаркер — srednji marker
m. spar средний лонжерон — srednja ramenjača
m. wing aircraft самолетсреднеплан — srednjokrilac
midwing [midwin] среднеплан — srednjokrilac
migration [mai'greifen] перемещение — hod, kretanje
mike [maik] микрофон — mikrofon
mile [mail] миля (1.609 мет.) — milja (1.609 m)
nautical m. морская миля (1.853 мет.) — nautička milja (1.853 m)
passenger m. пассажиро-миля — putnička milja
statut m. миля (1.609 мет.) — milja (1.609 m)
ton m. тонно-миля — tonska milja
mileage ['mailidz] расстояние в милях — rastojanje u miljama
military ['militəri] военный — vojni
m. aircraft военный самолет — vojni avion
m. airfield военный аэродром — vojni aerodrom
m. load боевая нагрузка — borbeni teret
m. mission боевая задача — borbeni zadatak
m. rated thrust тяга на боевом режиме — potisak na borbenom režimu
m. rating боевой режим — borbeni režim (motora)
m. specification военные технические требования — vojna specifikacija
m. standard военный стандарт — vojni standard
millibar ['miliba:] миллибар — milibar
milling [milin] фрезерование — obrada glodanjem

mine [main] мина — mina
m. dispenser разбрасыватель мин — razbacivač mina
m. laying постановка мин — rolaganje mina
miniaturization ['minjətjuri'zeifen] миниатюризация — minijaturizacija
minimize [minimaiz] уменьшать, доводить до минимума — umanjiti, svešti na najmanju meru
minimum ['miniməm] минимум — minimum, minimalan
m. altitude минимальная высота — minimalna apsolutna visina
m. ceiling минимальная высота облачности — minimalna visina oblaka
m. control speed критическая скорость — kritična brzina
m. crossing altitude минимальная высота пересечения маршрута — minimalna visina presecanja vazd. puta
m. decision altitude минимальная высота принятия решения — minimalna visina za donošenje odluke
m. enroute altitude минимальная высота полета по маршруту — minimalna visina na vazdušnom putu
m. essential equipment минимальный комплект оборудования — minimum opreme
m. flying speed минимальная скорость полета — minimalna brzina leta
m. gliding angle минимальный угол планирования — minimalni ugao planiranja
m. inbound altitude минимальная высота полета подходящих к аэродрому самолетов — minimalna visina aviona u prilazenju
m. intercept altitude минимальная высота перехвата — minimalna visina presretanja
m. recovery altitude минимальная высота выхода из пикирования — minimalna visina vađenja
m. safe altitude минимальная безопасная высота полета — minimalna sigurna visina leta
m. safe distance минимальная безопасная дистанция — minimalno sigurno rastojanje
m. time path маршрут быстрого перелета — marš-ruta najbržeg preleta

landing m. метеоминимум для посадки — meteorološki minimum za sletanje
weather m. метеоминимум — meteorološki minimum
mint condition [mint kən'difən] состояние „как новое“ — stanje „kao novo“, kao pri izlasku iz fabrike
mirror ['mira] зеркало — ogledalo
m. drive assembly агрегат поворота зеркала прицела — sklop za pogon ogledala nišana
m. landing system зеркальная система обеспечения посадки самолетов (на палубу авианосца) — sistem ogledala za obezbeđenje sletanja aviona na palubu (nosača aviona)
Hill's m. прибор для определения направления и скорости движения облаков — uređaj za određivanje pravca i brzine kretanja oblaka
rear-view m. зеркало для обзора задней полусферы — retrovizor
misalignment ['misə'lainmənt] рассогласование; эксцентрицитет; угловая ошибка — razdešenost, ekscentričnost; ugaona greška
misfire ['mis'faiə] заглохание двигателя — prekidanje u radu motora
miscibility [misi'biliti] смешиваемость — mogućnost međusobnog mešanja
mismatch ['mis'mætʃ] рассогласование, несовпадение — neslaganje, loša prilagodnost
missed [mist] неудачный — neuspeo, promašen
m. approach неудачный заход на посадку — neuspelo prilazenje
m. interception неудачный перехват — neuspelo presretanje
m. target цель, не пораженная из-за промаха — promašen cilj
missile ['misail] ракета, реактивный снаряд — vodena raketa
m. air range дальность полета ракеты — dolet rakete
m. airborne equipment бортовое оборудование ракеты — oprema ugrađena u raketu
m. armament ракетное вооружение — raketno naoružanje
m. assembly equipment оборудование для сборки ракет — oprema za sklapanje rakete

m. attitude положение ракеты в пространстве — položaj rakete u prostoru
m. base ракетная база — raketna baza
m. bay отсек для ракет — prostor za rakete
m. bay door створка отсека для ракет — vrata prostora za rakete
m. bearing interceptor истребитель-перехватчик вооруженный ракетами — lovac-presretač naoružan raketama
m. bomber бомбардировщик-ракетоносец — bombardier-nosač raketa
m. control система управления ракетой — sistem za upravljanje raketom
m. detecting radar РЛС обнаружения ракет — radar za otkrivanje raketa
m. detection system система обнаружения ракет — sistem za otkrivanje raketa
m. forces ракетные войска — raketne jedinice
m. guidance наведение ракет — vođenje rakete
m. guidance set устройство для наведения ракеты — uređaj za vođenje rakete
m. guidance system система наведения ракет — sistem za vođenje raketa
m. helicopter вертолет-ракетоносец — helikopter naoružan raketama
m. launcher пусковая установка — lanser rakete
m. performance envelope зона действия ракеты — teon dejstva rakete
m. plane самолет-ракетоносец — avion-nosač rakete
m. range дальность полета ракеты; ракетный полигон — dolet rakete; raketni poligon
m. recycle equipment оборудование для регламентных работ на ракетах — oprema za održavanje raketa
m. support base база технического обслуживания ракет — baza za održavanje raketa

m. support equipment оборудованные для обслуживания ракет — oprema za održavanje raketa

m. target ракета-цель — raketa-meta

m. tracking radar РЛС сопровождения ракет — radar za praćenje raketa

m. warhead боевая головка ракеты — bojna glava rakete

m. warning system система обнаружения ракет — sistem za otkrivanje raketa

acoustic target seeking m. ракета с акустическим самонаведением — raketa sa akustičkim samovodenjem

active homing m. ракета с активной системой самонаведения — raketa sa aktivnim samovodenjem

aircraft interceptor m. управляемая ракета класса „воздух-воздух” — vodena raketa klase vazduh-vazduh

air to air m. ракета класса „воздух-воздух” — vodena raketa klase vazduh-vazduh

air to ground m. ракета класса „воздух-земля” — vodena raketa klase vazduh-zemlja

air to ship m. ракета класса „воздух-корабль” — vodena raketa klase vazduh-brod

air to surface m. ракета класса „воздух-поверхность” — vodena raketa klase vazduh-zemlja (brod)

air to underwater m. ракета класса „воздух-подводная цель” — vodena raketa klase vazduh-podvodni cilj

all purpose m. многоцелевая ракета — višenamenska vodena raketa

antiair(craft) m. зенитная управляемая ракета; ракета ПВО; ЗУР — protivvazдушna vodena raketa

anti-antiair m. ракета перехватчик — protivraketa raketa

anti-radar m. противорадиолокационная ракета — protivradarska vodena raketa

anti-ship m. противокорабельная ракета — protivbrodska vodena raketa

antitank m. противотанковая ракета — protivoklopna vodena raketa

area defense m. ЗУР территориальной ПВО или ПРО — protivavionska vodena raketa teritorijalne PVO

ballistic m. баллистическая ракета — balistička raketa

close air support m. ракета класса „воздух-земля” для непосредственной поддержки войск — vodena raketa klase vazduh-zemlja za neposrednu avijacijsku podršku

command guidance m. ракета с командной системой наведения — raketa sa komandnim vodenjem

command homing m. ракета с командной системой наведения и головкой самонаведения — raketa sa komandnim sistemom vodenja i glavom za samovodenje

composite m. многоступенчатая ракета — višestepena raketa

counterair m. videti: **antiair m.**

countermeasures m. ракета радиопротиводействия — vodena raketa za protivelektronska dejstva

cruising m. ракета с маршевым ВРД — krstareća raketa

decoy m. ракета ловушка — raketa-tamac

dogfight m. ракета воздушного боя — vodena raketa za blisku borbu u vazдушnom prostoru

field m. тактическая ракета — taktička raketa

fire and forget m. самонаводящаяся ракета — raketa sa samovodenjem

ground to air m. зенитная управляемая ракета ЗУР — vodena raketa klase zemlja-vazduh

ground to ground m. ракета класса „земля-земля” — vodena raketa klase zemlja-zemlja

heat seeking m. ракета с тепловой головкой самонаведения — raketa sa toplotnom (IC) glavom za samovodenje

homing m. самонаводящаяся ракета — raketa sa samovodenjem

infrared homing m. ракета с тепловой головкой самонаведения — raketa sa samovodenjem pomoću infracrvenog zračenja

interception m. зенитная управляемая ракета — presretačka vodena raketa

launch and leave m. самонаводящаяся ракета — raketa sa samovodenjem

light seeking m. ракета с оптической головкой самонаведения — raketa sa optičkom glavom za samovodenje

multipurpose m. многоцелевая ракета — višenamenska vodena raketa

nonguided m. неуправляемая ракета — nevodena raketa

optically traced m. ракета с оптическим слежением — vodena raketa sa optičkim praćenjem

ordnance m. неуправляемая ракета — nevodena raketa

radar guided m. ракета с радиолокационной системой наведения — raketa sa radarskim vodenjem

radar homing m. ракета с радиолокационной системой самонаведения — raketa sa radarskim samovodenjem

radar tracked m. ракета с радиолокационным сопровождением — vodena raketa sa radarskim praćenjem

rolling airframe m. вращающаяся ракета — vodena raketa sa obrtnim telom

sea-skimming m. ракета бреющего полета над морем — vodena raketa za brišući let nad morem

self-directing m. самонаводящаяся ракета — raketa sa samovodenjem

semiactive m. ракета с полуактивной системой самонаведения — raketa sa poluaktivnim samovodenjem

ship to air m. корабельная зенитная ракета — vodena raketa klase brod-vazduh

ship to ship m. ракета класса „корабль-корабль” — vodena raketa klase brod-brod

ship to underwater m. ракета класса „корабль-подводная цель” — vodena raketa klase brod-podvodni cilj

sight guided m. ракета с наведением по оптическому визирю — raketa sa optičkim vodenjem

unguided m. неуправляемая ракета — nevodena raketa

wire guided m. ракета с управлением по проводам — raketa sa žičnim vodenjem

mission [ˈmɪʃən] задача; вылет — zadatak; let

interdiction m. задача по изоляции (заграждению) — zadatak posredne vatrene podrške

mist [mist] дымка — sumaglica

misting [ˈmɪstɪŋ] запотевание — zamagljivanje

mixing [ˈmɪksɪŋ] смешивание — mešanje

m. chamber смесительная камера — komora za mešanje

m. period продолжительность смешивания — period (trajanje) mešanja

m. ratio состав смеси — odnos smeše

m. valve смесительный клапан — ventil za mešanje

mixture [ˈmɪkstʃə] смесь — mešavina, smeša

m. control регулирование состава смеси — komanda smeše

m. corrector регулятор состава смеси — regulator smeše

m. distribution распределение смеси — razvodenje smeše

m. enrichment обогащение смеси — obogaćivanje smeše

m. heater подогреватель смеси — grejač smeše

m. leaning обеднение смеси — osiromašenje smeše

m. ratio состав смеси — odnos smeše

m. valve смешивающий клапан — ventil za mešanje

binary m. двухкомпонентная смесь — dvokomponentna smeša

combustible m. горючая смесь — zapaljiva smeša, sagorljiva smeša

deflagrating m. легковоспламеняющаяся смесь — lako zapaljiva smeša

explosive m. взрывчатая смесь — eksplozivna smeša

hypergolic m. самовоспламеняющаяся смесь — samozapaljiva smeša

lean m. бедная смесь — siromašna smeša

mobile ['moubail] подвижный — pokretan
mockup ['mɔkʌp] макет, модель — maketa, model
mode [moud] метод; вид; режим — način; oblik; režim
m. indicator индикатор режима работы — pokazivač vrste rada
m. selector переключатель — birač vrste rada
automatic m. автоматический режим работы — automatski režim rada
manual m. режим ручного управления — ručno komandovanje
operating m. режим работы — režim rada
stand-by m. режим готовности — faza pripravnosti
model ['mɔdl] модель; образец — model
m. aircraft модель самолета — model aviona
m. airfoil модель крыла — model krila
m. test испытание модели — ispitivanje modela
flying m. летающая модель — letišči model
full-scale m. натурная модель — model u prirodnoj veličini
indoor m. модель для полетов в закрытом помещении — sobni model
production m. серийная модель — serijski model
scale m. масштабная модель — model u razmeri
moderate ['mɔdərit] умеренный — umeren
m. breeze умеренный ветер — vetar umerene jačine
m. gale крепкий ветер — jak vetar
m. wind умеренный ветер — vetar umerene jačine
modernization [ˌmɔdənaɪ'zeɪʃən] модернизация — modernizacija
modification [ˌmɔdifi'keɪʃən] модификация — modifikacija, izmena, promena
modulation [ˌmɔdju'leɪʃən] модуляция — modulacija
modulator ['mɔdjuleɪtə] модулятор — modulator

module [mɔdju:l] модуль — modul
modulus ['mɔdjuləs] модуль; коэффициент — modul; koeficijent
m. of elasticity модуль упругости — modul elastičnosti
moisture ['moɪstʃə] влага, влажность — vlaga, vlažnost
mold [mɔ:ld] литейная форма — kalup za livenje
moment ['mɔumənt] момент — momenat
m. of flexure изгибающий момент — momenat savijanja
m. of ignition момент вспышки — momenat paljenja
m. of inertia момент инерции — momenat inercije
m. producer генератор момента — generator momenta
aerodynamic m. аэродинамический момент — aerodinamički momenat
bending m. изгибающий момент — momenat savijanja
damping m. демпфирующий момент — prigušni momenat
diving m. момент пикирования — momenat obrušavanja
flap hinge m. шарнирный момент закрылка — šarnirni momenat zakrilaca
force m. момент силы — momenat sile
gyroscopic m. гироскопический момент — žiroskopski momenat
heeling m. момент крена — momenat naginjanja
hinge m. шарнирный момент — šarnirni momenat
inertia m. момент инерции — momenat inercije
longitudinal m. момент тангажа — uzdužni momenat, momenat propinjanja
pitching m. момент тангажа — momenat propinjanja
precessional m. момент прецессии — momenat precesije
rolling m. момент крена — momenat naginjanja
restoring m. восстанавливающий момент — momenat uravnoteženja
static m. статический момент — statički momenat

yawing m. момент рыскания — momenat skretanja
momentum [mɔu'mentəm] количество движения, инерция, кинетическая энергия, импульс — količina kretanja; inercija, kinetička energija; impuls
monitor ['mɔnitə] контрольное устройство, монитор, контролировать — uređaj za kontrolu, monitor; kontrolisati
monitoring ['mɔnitəriŋ] контроль наблюдения — kontrola, nadgledanje
remote m. дистанционное управление — daljinsko upravljanje
stellar m. астронавдение — astro-navedenje
monocoque ['mɔnɔukɔk] монокок, монококовая конструкция — ljsuka, ljskasti tip konstrukcije
m. construction монококовая конструкция — ljskasti tip konstrukcije
m. fuselage фюзеляж конструкции типа монокок — trup ljskastog tipa
monoplane ['mɔnɔupleɪn] моноплан — jednokrillac
cantilever m. свободнонесущий моноплан — slobodnonoseći jednokrillac
high-wing m. верхнеплан — visokokrillac
low-wing m. низкоплан — niskokrillac
midwing m. среднеплан — srednjejkrillac
semicantilever m. полусвободнонесущий моноплан — poluslobodnonoseći jednokrillac
monopropellant ['mɔnɔprɔpələnt] однокомпонентное топливо — jedno-komponentno gorivo
monospar ['mɔnɔspɑ:] однолонжеронный — sa jednom ramenjačom
monsoon [mɔn su:n] муссон — monsun
moor [mu:] крепить (самолет) — pričvrstiti, lengerisati (avion)
mooring ['muəriŋ] крепление (самолета) — lengerisanje (aviona)
m. ring швартовочное кольцо — prsten za lengerisanje
m. system система причаливания (аэротара) — sistem za vezivanje balona
mothballing ['mɔθbɔ:lɪŋ] консервация — konzervacija
motion ['mɔuʃən] движение — kretanje
aileron m. отклонение элеронов — otklon krilca
control m. отклонение руля — otklon komandne površine
elevator m. отклонение руля высоты — otklon krmila visine
rudder m. отклонение руля направления — otklon krmila pravca
motor ['mɔutə] двигатель, мотор — motor
m. control управление двигателем — komande motora
m.-driven с приводом от двигателя — sa pogonom od motora
m. nacelle гондола двигателя — motorska gondola
m. operated с приводом от двигателя — sa pogonom od motora
booster m. гидросилитель, бустер — servopokretač
cooled m. охлаждаемый ракетный двигатель — hladeni raketni motor
electric m. электромотор — električni motor
explosive m. двигатель внутреннего сгорания — motor sa unutrašnjim sagorevanjem
feathering m. мотор флюгирования — motor za postavljanje elise na jedrenje
hydraulic m. гидромотор — hidraulički motor
jet m. реактивный двигатель — mlazni motor
rocket m. ракетный двигатель — raketni motor
tab-actuating m. мотор управления триммером — motor za pokretanje trimera
tailjack m. мотор хвостового стабилизатора — motor za pokretanje stabilizatora
trim m. мотор триммера — motor za pokretanje trimera
motoring videti: cranking
motorless ['mɔutəlis] безмоторный — bezmotorni

moulding [mɑʊldɪŋ] формованное изделие — profilisan element (guma, plastika)
mount [maunt] собрать — postaviti, sastaviti
engine m. моторама — motorski nosač
launching m. пусковая установка, стартовый стол — lansirno postolje
machine gun m. пулеметная установка — postolje, nosač mitraljeza
mounting ['mauntɪŋ] кронштейн; монтаж — nosač, okov; postavljanje
m. bracket установочный кронштейн — okov za pričvršćenje
m. lug ушко для крепления — ušica za pričvršćenje
m. pad установочная консоль — montažno postolje
m. plate монтажная плита — montažna ploča
engine m. моторама — motorski nosač
mouth [mauθ] входное отверстие; входной патрубок — ulazni otvor; dovod
mouthlock loop ['mauθlok lu:p] петля — omča
movable ['mu:vəbl] подвижный — pokretan
movement ['mu:vmənt] движение — kretanje
m. area простор для движения — prostor za kretanje, manevarske površine
m. message сообщение о воздушном движении — obaveštenje o kretanju aviona
air m. перевозка по воздуху — vazdušni prevoz
control m. отклонение органа управления — odklon komandne površine
mover ['mu:və] буксировщик — tegljač; pokretač

moving ['mu:viŋ] подвижной — pokretan
m. air воздушный поток — vazdušno strujanje
m. coil вращающаяся катушка — kretni kalem
m. target движущаяся цель — pokretni cilj
m. target indicator индикатор движущихся целей — indikator pokretnog cilja
m. walkway движущийся тротуар — pokretna traka za pešake
muffler ['mafɫə] глушитель — prigušivač
jet engine m. глушитель шума реактивных двигателей — prigušivač buke mlaznog motora
mobile m. передвижной аэродромный шумоглушитель — pokretni aerodromski prigušivač buke
mullion videti: **moulding**
multibank ['malti'bæŋk] многорядный — višeredni
multichannel ['malti'tʃænl] многоканальный — višekanalni
multiengine ['malti'endʒɪn] многодвигательный — višemotorni
multiplace ['malti'pleis] многоместный — sa više sedišta
multiplier ['maltiplaɪə] множитель — množitelj, faktor
multispar ['maltispa:] многолонжеронный — sa više ramenjača
multistage ['malti'steɪdʒ] многоступенчатый — višestepeni
multivibrator ['malti'vaɪbreɪtə] мультивибратор — multivibrator
bistable m. мультивибратор с двумя устойчивыми состояниями — multivibrator sa dva stabilna stanja, trigger
munition [mju'nɪʃən] боеприпасы — ubojna sredstva
mural ['mjuərəl] стенные обои — obloge zidova, zidni ukrasi
mush [mʌʃ] терять высоту — gubiti visinu

N

nacelle [næ'sel] гондола — gondola
n. after body задний кок гондолы — zadnji-izlazni deo gondole
n. cowl капот — obloga gondole
n. fastener замок капота — korča obloge gondole
n. intake ring воздухозаборник — uvodnik vazduha za motor
engine n. гондола двигателя — motorska gondola
inboard n. гондола внутреннего двигателя — gondola unutrašnjeg (bližeg trupa) motora
outboard n. гондола внешнего двигателя — gondola spoljnog (daljeg od trupa) motora
pod n. вынесенная гондола (на пилоне) — gondola na nosaču (pilonu)
underslung n. подвесная гондола (на пилоне) — viseća gondola na nosaču (pilonu)
nadir ['neɪdɪə] надир — nadir
napalm ['neɪpɑ:m] напалм — napalm (zapaljiva smesa)
n. bomb напалмовая бомба — napalm bomba
nationality mark ['næʃənəlɪti mɑ:k] знак государственной принадлежности — oznaka državljanstva
nautical ['nɔ:tɪkəl] навигационный; морской — navigacioni; morski
n. mile морская миля (1.853 мет.) — nautička milja (1.853 m)
navaid ['næveɪd] навигационное оборудование — navigaciona sredstva
naval ['neɪvəl] военно-морской — mornarički
n. aerodrome аэродром авиации ВМС — aerodrom mornaričke avijacije
n. air base база авиации ВМС — baza mornaričke avijacije
navigation [ˌnævi'geɪʃən] навигация, самолетовождение — navigacija
n. chart навигационная карта — navigaciona karta
n. check point навигационный контрольный ориентир — kontrolni orientir

n. computer штурманская линейка — navigacioni računar
n. instrument навигационный прибор — instrument za navigaciju
n. lights аэронавигационные огни — navigaciona svetla, poziciona svetla
area n. зональная навигация — prostorna navigacija
celestial n. астронавигация — astronavigacija
contact n. самолетовождение по визуальным ориентирам — navigacija po vizuelnim orientirima
dead-reckoning n. навигация методом счисления пути — navigacija pomoću progračunavanja puta
doppler n. навигация с использованием доплеровской РЛС — navigacija pomoću uređaja Dopler
four-d (4-d) n. четырехмерная навигация — četvorodimenzionalna navigacija (tri podatka za mesto + vreme)
hyperbolic n. радионавигация по гиперболической системе — hiperbolična navigacija
inertial n. навигация с помощью инерциальной системы — inercijalna navigacija
Loran n. навигация с использованием системы Лоран — navigacija pomoću uređaja Loran
radar n. радиолокационная навигация — radarska navigacija
radio n. радионавигация — radio-navigacija
navigational [ˌnævi'geɪʃən] навигационный — navigacioni
n. aids навигационное оборудование — navigaciona sredstva
n. beacon навигационный маяк — navigacioni far
n. countermeasures радиопротиводействии средствам навигации — ometanje sredstava za navigaciju
n. radar навигационная РЛС — navigacioni radar
n. radio beacon навигационный радиомаяк — navigacioni radio-far
n. system навигационная система — navigacioni sistem

navigator ['nævigeitə] штурман — navigator
near miss [niə mis] опасное сближение — opasan (bliski) susret
nearsonic ['niəsənik] околозвуковой — okozvučni
nebulosity ['nebjʊ'lositi] облачность — obláčnost
needle ['ni:dl] игла; стрелка — igla; kazaljka
n. bearing игольчатый подшипник — igličasti ležaj
n. file игольчатый напильник — iglasta turpija
n. ice кристаллический лед — kristalni led, igličasti led
n. valve игольчатый клапан — igličasti ventil
negative ['negətiv] отрицательный — negativen obrnut
n. acceleration отрицательное ускорение — negativno ubrzanje
n. dihedral отрицательное поперечное V — obrnuti dijedar
n. lift отрицательная подъемная сила — negativni uzgon
n. sweepback обратная стреловидность — obrnuta strela (krila)
negligible ['neglidzəbl] незначительный — neznatan
nephoscope ['nefouskoup] нефоскоп — nefoskop
net [net] сеть; чистый вес — mreža, čista vrednost, neto
n. efficiency полный К. П. Д. — stepen korisnog dejstva
n. weight вес нетто — neto težina
arrester n. тормозная сетка — kočna mreža
pallet n. сеть для грузовых поддонов — mreža za palete
safety n. защитная сетка — sigurnosna mreža
network ['netwɜ:k] сеть — mreža
airline n. сеть авиалиний — mreža linija vazdušnog saobraćaja
airport n. сеть аэропортов — mreža aerodroma
neutral ['nju:trəl] нейтральный; нейтральное положение — neutralan; neutralni položaj
neutralize ['nju:trəlaiz] устанавливать в нейтральное положение — neutralisati; postaviti u neutralan položaj

nick [nik] прорезь, вырез, выемка — zarez, brazda
night [nait] ночь — ноć
n. attack ночной налет — ноćни napad
n. bomber ночной бомбардировщик — bombarder za ноćna dejstva
n. fighter ночной истребитель — lovac za ноćna dejstva
n. flying ночные полеты — ноćно letenje
n. landing посадка ночью — sle-tanje ноćу
n. lighting equipment оборудование для ночного освещения — oprema za ноćно osvetljenje
n. raid ночной воздушный налет — ноćни vazdušni napad
nil [nil] нуль, отсутствие — nula, ništa
nimbostratus ['nimboustreitəs] дождевое облако — nimbostratus
nimbus ['nimbəs] дождевое облако — nimbus
nipple ['nɪpl] штуцер — cevni priključak
nitrocellulose ['naitrə'seljulous] нитроцеллюлоза — nitroceluloza
n. dope нитроцеллюлозный лак — nitrocelulozni lak (za platno)
nitrodope ['naitrədoup] нитролак — nitro lak
nitrogen ['naitridzən] азот — azot
n. bottle баллон с азотом — boca sa azotom
noise [nɔiz] шум; помехи — buka; smetnja (radio)
n. abatement procedure снижение шума — postupak za smanjenje buke (u poletanju)
n. contour кривая уровня шума — kriva nivoa buke
n. killer глушитель шума — prigušivač
n. level интенсивность шума — nivo buke
n. limiter ограничитель шумов — ograničivač smetnji
n. suppression глушение шума — prigušenje buke
n. suppressor глушитель шума — prigušivač buke
cabin n. шум в кабине — buka u kabini

engine n. шум, создаваемый двигателем — buka motora
nominal ['nɔminl] номинальный — nominalan
n. altitude номинальная высота — nominalna aps. visina
n. power номинальная мощность — nominalna snaga
n. rating номинальная мощность — nominalna snaga
n. thrust номинальная тяга — nominalna vuča (potisak)
non affinity group charter [nɔn ə'finiti gru:p 'tʃɑ:tə] чартерный рейс для перевозки специализированной группы — čarter let za nespecijalizovanu grupu
nonaxiality ['nɔnæksi'eliti] несоосность — nepodudarnost osa
noncombustible ['nɔn kəm'bastəbl] негорючий — nesagoriv
noncompliance ['nɔnkəm'plaiəns] несоблюдение — nepridržavanje
nondestructive test ['nɔndis'traktiv test] испытание без разрушения образца — ispitivanje bez razaranja
n.t.-dye penetrant капиллярно-цветной контроль — ispitivanje pomoću penetranta
n.t.-eddy current токовихревой контроль — ispitivanje pomoću vrtložnih struja
n.t.-magnetic particle магнитно-порошковой контроль — ispitivanje pomoću magnetskog fluksa
n.t.-ultrasonic ультразвуковой контроль — ispitivanje pomoću ultrazvuka
n.t.-visual оптико-визуальный контроль — vizuelna kontrola
nondirectional ['nɔndi'rekʃənl] ненаправленный — neusmeren
n. beacon (NDB) радиомаяк ненаправленного действия — neusmereni radio-far
nonenforcement ['nɔnin'fɔsmənt] неприменение — neprimenivanje
nonrevenue flight ['nɔn'revinju: flait] некоммерческий рейс — nekomercijalan let
nonexpendable ['nɔniks'pendəbl] многократного применения — upotrebljiv više puta

nonflammable ['nɔn'flæməbl] негорючий — nezapaljiv
nonguided ['nɔn'gaidid] неуправляемый — nevoden
n. missile неуправляемая ракета — nevodena raketa
nonignitable ['nɔnig'naɪtəbl] невоспламеняющийся — nezapaljiv
nonlevel ['nɔn'levl] негоризонтальный — nehORIZONTALAN
nonlinear ['nɔn'liniə] нелинейный — nelinear
nonperfect ['nɔn'pɜ:fikt] неидеальный — neideal
nonrecoverable ['nɔnri'kavərəbl] неспасаемый — za jednokratnu upotrebu
nonretractable ['nɔnri'træktəbl] неубирающийся — neuvlačiv
nonreturn ['nɔn'ritɜ:n] обратный — nepovratni
n. valve обратный клапан — nepovratni ventil
nonreversible control ['nɔnri'vɜ:səbl kəntroʊl] необратимая система управления — ireverzibilna komanda
nonrigid ['nɔn'ridʒid] мягкий — mek
n. airship дирижабль мягкой системы — mekani vazdušni brod
nonscheduled flight ['nɔn'skɛdju:ld flait] рейс вне расписания — neredovan let, vanredni let
non-slip paint ['nɔnslip peɪnt] краска предохраняющая от скольжения — premaz protiv klizanja
nonstandard part ['nɔn'stændəd pɑ:t] нестандартная деталь — nestandardni deo
nonstop ['nɔn'stɔp] беспосадочный — bez međusletanja
n. flight прямой рейс — direktan let
normal ['nɔ:məl] нормальный; нормаль — normalan; normala
n. airplane самолет обычной конструкции — avion normalne konstrukcije
n. fare/rate нормальный тариф — normalna tarifa
n. fuel system основная топливная система — glavni sistem za gorivo
n. horsepower номинальная мощность (в.Л.С.) — nominalna snaga (u K.S.)

n. power rating номинальный режим — *nominalni režim*
n. speed число оборотов на номинальном режиме — *broj obrtaja na nominalnom režimu*
north [nɔ:θ] север — *sever*
grid n. север координатной сетки — *sever koordinatne mreže*
magnetic n. магнитный север — *magnetski sever*
nose [nɔuz] нос; носовая часть; носадок — *nos; nosni deo, prednji deo, nastavak*
n. air intake носовой воздухозаборник — *čeoní uvodnik vazduha*
n. balance осевая компенсация — *ravnomerna aerodinamička kompenzacija*
n. bullet носовой конус — *nosni konus*
n. cap носок фюзеляжа — *čeoní deo trupa*
n. cone носовой конус — *nosni konus*
n. gear передняя нога шасси — *prednja noga stajnog trapa*
n. heavy перетяжеленный на нос — *težak na nos (avion)*
n. landing gear передняя нога шасси — *prednja noga stajnog trapa*
n. of rib передний край нервюры — *prednji deo rebra*
n.-over капотировать — *ići na nos*
n. radome носовой обтекатель антенны РЛС — *nosna kupola radarske antene*
n. rib носовая нервюра — *rebro napadne ivice*
n. section носовой отсек; носок крыла — *prednji deo; napadna ivica*
n. wheel переднее колесо шасси — *točak prednje noge*
n. wheel steering управление носовым колесом — *upravljanje točkom prednje noge*
blunt n. тупая носовая часть — *tup nosni deo*
extended n. удлиненная носовая часть — *izdužen nosni deo*
hinged n. откидывающаяся носовая часть — *nosni deo pričvršćen pomoću šarnira*

radar n. носовая часть с радиолокационной антенной — *nosni deo sa kupolom radara*
nose-up [ˈnɔuzʌp] кабрирование — *propinjanje*
notation [nəʊˈteɪʃn] система обозначения — *system označavanja*
notch [nɒtʃ] прорез, засечка, паз — *prorez, zarez, žljeb*
notify [ˈnɒtɪfaɪ] извещать — *izvestiti*
noxious [ˈnɒksjəs] ядовитый — *otrovan, štetan*
nozzle [nɒzl] сопло; форсунка, жиклер — *mlaznik; brizgaljka*
n. area проходное сечение сопла — *površina porječnog preseka mlaznika*
n. blade лопатка соплового аппарата турбины — *lopatica sprovodnog aparata turbine*
n. box сопловой аппарат турбины — *sprovodni aparat turbine*
n. cant angle угол наклона сопла — *ugao nagiba mlaznika*
n. center line осевая линия сопла — *osa mlaznika*
n. cowl обтекатель сопла — *obloga mlaznika*
n. efficiency К.П.Д. сопла — *koefficient korisnog dejstva mlaznika*
n. entrance вход сопла — *ulazni deo mlaznika*
n. exhaust velocity скорость истечения газов из сопла — *brzina isticanja gasa iz mlaznika*
n. exit angle угол конусности сопла — *polovina ugla divergencije mlaznika*
n. expansion process процесс расширения в сопле — *proces širenja u mlazniku*
n. expansion ratio степень расширения сопла — *stepen divergencije mlaznika*
n. flap створка регулируемого сопла — *škrta mlaznika*
n. flow расход через сопло — *protok kroz mlaznik*
n. gas velocity скорость газов в сопле — *brzina mlaza u mlazniku*
n. guide vanes направляющие лопатки соплового аппарата турбины — *lopaticе sprovodnog aparata turbine*

n. head головка форсунки — *glava brizgaljke*
n. inlet входное сечение сопла — *ulazni presek mlaznika*
n. inlet pressure давление во входном сечении сопла — *pritisak u ulaznom preseku mlaznika*
n. inlet temperature температура во входном сечении сопла — *temperatura u ulaznom preseku mlaznika*
n. outlet velocity скорость газов в выходном сечении сопла — *brzina mlaza na izlaznom preseku mlaznika*
n. ring сопловой аппарат турбины — *sprovodni aparat turbine*
n. separation отрыв потока в сопле — *odvajanje strujnica u mlazniku*
n. shape форма сопла — *oblik mlaznika*
n. static pressure статическое давление в сопле — *statički pritisak u mlazniku*
n. throat критическое сечение сопла — *kritični presek mlaznika*
n. throat area площадь критического сечения сопла — *površina kritičnog preseka mlaznika*
n. throat gas pressure давление газов в критическом сечении сопла — *pritisak gasa u kritičnom preseku mlaznika*
n. vane лопатка соплового аппарата турбины — *lopatica sprovodnog aparata turbine*
n. velocity скорость газов в выходном сечении сопла — *brzina isticanja gasa iz mlaznika*
adjustable n. регулируемое сопло — *mlaznik promenljivog preseka*
afterburner n. сопло форсажной камеры — *mlaznik komore naknadnog sagorevanja*
annular n. кольцевое сопло — *prstenasti mlaznik*
centrifugal n. центробежная форсунка — *vihorna brizgaljka*
conical seat n. сопло с конической посадкой — *mlaznik sa koničnim sedištem*
convergent n. сужающееся сопло — *konvergentni mlaznik*

convergent-divergent n. сверхзвуковое сопло (Лавалья) — *konvergentno-divergentni mlaznik (De Laval-ov)*
discharge n. сопло — *mlaznik*
divergent n. расширяющееся сопло — *divergentni mlaznik*
duplex fuel n. двухканальная топливная форсунка — *brizgaljka sa dvojnim dovodom goriva*
fuel n. топливная форсунка — *brizgaljka*
jet n. реактивное сопло — *mlaznik*
metering n. дозирующая форсунка — *merna brizgaljka*
nonexpanding n. цилиндрическое сопло — *cilindrični mlaznik*
polygonal n. сопло многоугольного сечения — *mlaznik mnogouglaonog preseka*
rotating n. поворотное сопло — *obrtni mlaznik*
shaped n. профилированное сопло — *profilisani mlaznik*
swivelling n. поворотное сопло — *obrtni mlaznik*
thrust-lift n. сопло комбинированной силовой установки — *mlaznik uzgonsko-pogonskog motora*
thrust-reverse n. сопло с реверсом тяги — *mlaznik sa skretačem mlaza*
truncated n. укороченное сопло — *skraćeni mlaznik*
turbine n. сопловой аппарат турбины — *sprovodni aparat turbine*
variable area n. регулируемое сопло — *mlaznik promenljivog preseka*
vectorable n. поворотное сопло — *obrtni mlaznik*
N.-scan [enˈskæn] развертка типа N — *skaniranje tipa N*
nuclear [ˈnju:kliəz] ядерный — *atomski*
n. bomb ядерная бомба — *atomska bomba*
n. fuel ядерное горючее — *atomsko gorivo*
n. fusion bomb термоядерная бомба — *termonuklearna bomba*
n. warhead ядерная боевая часть — *atomska bojna glava*

nuisance operation ['nju:sns,əpə'reiʃən] беспокоящее действие — operacija uznemiravanja

number ['nambə] число — broj

Beaufort n. сила ветра по шкале Бофорта — broj Boforove skale

Bernoulli n. число Бернулли — Bernulijev broj

Cauchy n. число Коши — Košijev broj

flight n. номер рейса — broj leta

load classification n. классификационный номер нагрузки ПСС — klasifikacioni broj dovoljenog opterećenja PSS

Mach n. число М — Mahov broj

octane n. октановое число — oktanski broj

part n. номер детали — broj dela

Reynolds n. число Рейнольдса — Rejnoldsov broj

serial n. серийный номер — serijski broj

Weber n. число Вебера — Veberov broj

nut [nʌt] гайка — navrtka

anchor n. анкерная гайка — anker (aneks) navrtka

object ['ɒbdʒɪkt] объект, цель — objekat, cilj

return o. отметка цели — odraz cilja (na ekranu radara)

unidentified flying o. (UFO) непознанный летающий объект — neidentifikovan leteći objekat

objective ['ɒb'dʒektiv] объект, цель — objekat, cilj

oblique [ə'bli:k] косой, наклонный — kos, kriv

o. aerial photograph перспективный аэроснимок — perspektivni snimak iz vazduha

blind n. глухая гайка — slepa navrtka

box n. videti: blind n.

butterfly n. videti: fly n.

cap n. videti: blind n.

castellated n. videti: castle n.

castle n. корончатая гайка — kru-nasta navrtka

check n. videti: jam n.

collar n. гайка с фланцем — navrtka sa obodom

fly n. крыльчатая гайка — leptirasta navrtka, krilasta navrtka

hexagonal n. шестигранная гайка — šestougaona navrtka

jam n. контргайка — navrtka za osiguranje

retaining n. videti: jam n.

safety n. videti: jam n.

self-locking n. самоконтрящаяся гайка — samokočeca navrtka

square n. квадратная гайка — četvrtasta navrtka

thick n. высокая гайка — visoka navrtka

thin n. низкая гайка — niska navrtka

thumb n. videti: fly n.

wing n. videti: fly n.

nylon ['naɪlən] нейлон — najlon

obscuration [ˌɒbskjʊ'reɪʃən] затемнение — zatamnjenje

observation [ˌɒbzə'veɪʃən] наблюдение — osmatranje

o. aeroplane самолет-корректировщик — avion za korekciju vatre

o. balloon привязной аэростат наблюдения — vezani osmatrački balon

o. flight разведывательный вылет — izvidački let

o. port смотровое окно — otvor za osmatranje

air o. воздушное наблюдение — osmatranje iz vazduha

meteorological o. метеорологическое наблюдение — meteorološko osmatranje

synoptic o. синоптическое наблюдение — sinoptičko osmatranje

observer [əb'zə:və] наблюдатель — osmatrač, posmatrač

obstacle ['ɒbstəkl] препятствие — prepreka

o. clearance limit минимальная высота над препятствием — minimalna visina nad preprekom

o. flag флажок для обозначения препятствий — zastavica za obeležavanje prepreka

o. light заградительный огонь — svetlo za obeležavanje prepreka

obstruction [əb'strækʃən] препятствие — prepreka

o. balloon аэростат заграждения — zaprečni balon

o. clearance высота полета над препятствием — visina leta nad preprekom

o. light заградительный огонь — svetlo za obeležavanje prepreka

occluded front [ɔ'klu:did frʌnt] окклюзированный фронт — front okluzije

occlusion [ɔ'klu:zən] окклюзия — okluzija

occulting light [ɔ'kʌltɪŋ laɪt] проблесковый огонь — migajuće svetlo

octane ['ɔkteɪn] октан — oktan

octant ['ɔktənt] октант — oktant

off [ɔf] выключено — isključeno, van, izvan

o.-airways area пространство вне пределов авиационных трасс — prostor van vazdušnih puteva

o.-base внебазовый — van baze

o.-beam approach сближение сбоку — bočno prilazjenje (cilju)

o.-course отклонение от курса — odstupanje od kursa

o.-line charter внемаршрутный чартер — nelinijski čarter

o.-peak period период вне сезона — vanezonski period

o. season вне сезона — van sezone

o. the ground момент отрыва от земли при взлете — momenat odvajanja od zemlje pri poletanju

offloading [ɔ'ɒfləʊdɪŋ] выгрузка; разгрузка — istovar; rasterećenje

offset [ɔfset] несовпадение; сдвиг, смещение — nepodudarnost; smaknut, pomeren, kriv

o. axles смещенные оси — mimoilazne osovine

o. entry смещенный вход в зону ожидания — ulaz sa strane (u krug čekanja)

ogival [ou'dʒaɪvəl] оживальный — šiljat, zaoštren

oil [ɔɪl] смазочное масло; нефть — ulje; nafta

o. capacity емкость масляного бака — zapremina ulja

o. circulation циркуляция масла — cirkulacija ulja

o. cleaner маслоочиститель — prečistač ulja

o. consumption расход масла — potrošnja ulja

o. contamination загрязнение масла — zagađivanje ulja

o. content gauge указатель количества масла — pokazivač količine ulja

o. cooler масляный радиатор — hladnjak ulja

o. delivery pump насос для подачи масла — pumpa za dovod ulja

o. dilution разжижение масла — razređivanje ulja

o. dope присадка к маслам — dodatak ulju

o. drain маслоспускное отверстие — otvor za ispuštanje ulja

o. drain valve кран слива масла — slavina za ispuštanje ulja

o. feed подача масла — dovod ulja

o. feed pump насос для подачи масла — pumpa za dovod ulja

o. filler маслоснабвочная горловина — otvor za punjenje ulja

o. filler cap колпачок маслоснабвочной горловины — poklopac otvora za punjenje ulja

o. film масляная пленка — film ulja

o. filter масляный фильм — filter ulja

o. gauge масломер — pokazivač količine ulja
o. inlet отверстие для подачи масла — ulazni otvor ulja
o. -in temperature температура подаваемого масла — temperatura ulaznog ulja
o. level gauge масломер — pokazivač količine ulja
o. line маслопровод — cevovod ulja
o. outlet масловыпускное отверстие — izlazni otvor ulja
o. paint масляная краска — uljana boja
o. pan нижний картер — donji stroj
o. pipe маслопровод — cevovod ulja
o. pressure gauge манометр масла — manometar ulja
o. pressure pump нагнетательный масляный насос — pumpa za pritisk ulja
o. pressure relief valve предохранительный клапан системы смазки — prelivni ventil pritiska ulja
o. pressure transmitter датчик давления масла — davač pritiska ulja
o. pressure warning light сигнализатор падения давления масла — signalno svjetlo pada pritiska ulja
o. pump масляный насос — pumpa za ulje
o. purifier маслоочиститель — prečistač ulja
o. quantity gauge указатель количества масла — pokazivač količine ulja
o. radiator масляный радиатор — hladnjak ulja
o. reservoir масляный бак — rezervoar ulja
o. retaining ring маслоуплотнительное кольцо — prstenasta zaptivka za ulje
o. return pipe обратный маслопровод — cevovod povratnog ulja
o. scavenger pump откачивающий масляный насос — crpna pumpa za ulje
o. seal масляное уплотнение — zaptivka za ulje

o. servicing truck маслозаправщик — vozilo za punjenje uljem
o. shock absorber масляный амортизатор — uljni amortizer (prigušivač)
o. shutter жалюзи масляного радиатора — žaluzine hladnjaka ulja
o. sludge осадок в масле — talog u ulju
o. strainer масляный фильтр — prečistač ulja
o. suction pump откачивающий масляный насос — crpna pumpa za ulje
o. sump маслоотстойник — uljni stroj
o. supply pipe маслоподводящий трубопровод — cevovod za dovod ulja
o. supply pump масляный насос — pumpa za ulje
o. supply tank масляный бак — rezervoar za ulje
o. system breather суфлер системы смазки — odušak sistema za podmazivanje
o. tank масляный бак — rezervoar za ulje
o. tank vent дренажная трубка масляного бака — odušak rezervoara za ulje
o. temperature температура масла — temperatura ulja
o. temperature gauge термометр масла — termometar ulja
o. temperature indicator термометр масла — termometar ulja
o. temperature regulator регулятор температуры масла — regulator temperature ulja
o. thermometer термометр масла — termometar ulja
o. trap маслоуловитель — odvajač ulja
o vapor пары масла — uljne pare
all-purpose o. универсальная смазка — univerzalno ulje
aviation o. авиационное масло — ulje za vazduhoplovstvo
bearing o. масло для смазки подшипников — ulje za ležajeve
castor o. касторовое масло — ricinusovo ulje

engine o. моторное масло — motorsko ulje
fuel o. дизельное топливо — dizel gorivo
hydraulic o. жидкость для гидравлических систем — ulje za hidraulički sistem, hidro ulje
linseed o. льняное масло, олифа — laneno ulje
lubricating o. смазочное масло — ulje za podmazivanje
oilcanning ['oilkæniŋ] вздутие металлической обшивки самолета — ispušćenje na metalnoj oplati aviona
oiler ['oɪlə] масленка — mazalica za podmazivanje uljem
oiling ['oɪliŋ] смазывание — podmazivanje (uljem)
oleo ['ouliou] масляный амортизатор — uljni amortizer (prigušivač)
o. leg стойка шасси с масляным амортизатором — noga stajnog trapa sa uljnim amortizerom (prigušivačem)
o. -pneumatic shock absorber масляно-пневматический амортизатор — uljno-vazdušni amortizer (prigušivač)
omnibearing ['ɔmni'bɛəriŋ] пеленг, определенный по всенаправленному радиомаяку — smer po VOR-u
o. indicator указатель магнитного пеленга на всенаправленную станцию — pokazivač kursa
o. selector селектор луча всенаправленного радиомаяка — birač radijala VOR-a
omnidirectional ['ɔmni'dɪ'rekʃənl] всенаправленный; ненаправленный — svesmerni; neusmereni
o. radio range всенаправленный радиомаяк — svesmerni radio-far
omnirange ['ɔmni'reindeɪ] всенаправленный радиомаяк — svesmerni radio-far
o. antenna антенна всенаправленного радиомаяка — antena svesmernog radio-fara
on-the job training ['ɔn-dʒəb'treɪniŋ] подготовка специалистов без отрыва от производства — obuka na poslu
on request ['ɔn ri'kwɛst] по запросу — na zahtev

on route charter [ɔn ru:t 'tʃɑ:tə] чартер по установленному маршруту — charter na redovnoj liniji
on top ['ɔn tɒp] сверху — iznad; nad
one piece ['wʌn'pi:s] цельный, неразъемный — iz jednog dela, neodvojiv
one shot order [wʌn ʃɒt 'ɔdə] однократный заказ — jednokratna narudžbina
one way fare [wʌn wei feə] тариф „в одном направлении” — tarifa u jednom pravcu
open ['ɔpən] отворять, открытый — otvoriti, otvoren
o. circuit разомкнутая цепь — prekinuto kolo
o. cockpit открытая кабина — otvorena kabina
o. jaw charter чартерный рейс по незамкнутому маршруту — charter-let po nezatvorenom krugu
o. loop разомкнутая цепь — prekinuto kolo
o. rate situation режим открытых тарифов — situacija otvorenih tarifa
opening ['ɔupniŋ] отверстие — otvor; otvaranje
o. shock удар при раскрытии парашюта — udar pri otvaranju padobrana
admission o. впускное отверстие — otvor za upuštanje
discharge o. выпускное отверстие — otvor za ispuštanje (izbacivanje)
drain o. дренажное отверстие — дренаžni otvor, otvor za otakanje
exhaust o. выхлопное отверстие — izduvni otvor
intake o. входное отверстие — uvodni otvor
static o. отверстие для отбора статического давления — otvor za dovod statičkog pritiska
operate ['ɔpəreɪt] приводить в действие; управлять — staviti u pogon, rukovati
operating ['ɔpəreɪtiŋ] рабочий, управление — radni; rukovanje
o. channel рабочий канал — radni kanal

o. characteristic рабочая характеристика — radna karakteristika
o. conditions условия работы — radni uslovi
o. costs эксплуатационные расходы — operativni troškovi
o. cylinder рабочий цилиндр — radni cilindar
o. handle ручка управления — ručica komande
o. instructions инструкция по эксплуатации — uputstvo za rad (upotrebu)
o. frequency рабочая частота — radna frekvencija
o. limitations эксплуатационные ограничения — radna ograničenja
o. loss эксплуатационные убытки — operativni gubitak
o. profit эксплуатационные прибыли — operativna zarada
o. revenue эксплуатационные доходы — operativni prihodi
o. rights право выполнения перевозок — pravo prevoza, pravo korišćenja
o. temperature рабочая температура — radna temperatura
operation [ɔpə'reiʃən] работа; эксплуатация — rad, funkcionisanje, eksploatacija
all-weather o. полеты в любых метеорологических условиях — letenje u svim meteorološkim uslovima
automatic o. автоматическая работа — automatski rad
directing o. наведение; управление — vodenje; upravljanje
ground o. наземная эксплуатация — rad na zemlji
hub and spoke o. лучеобразная схема авиалиний — zrakast raspored linija
idle o. работа на холостом ходу — rad na relantu
nonscheduled o. полеты не по расписанию — letovi van reda letenja
nonstop o. беспосадочный полет — let bez međusletanja
nuisance o. беспокоящее действие — operacija uznemiravanja
overwater o. полеты над водой — letovi nad vodenim površinama

passenger o. пассажирские перевозки — prevoz putnika
single-engine o. полет на одном двигателе — let sa jednim motorom
wet o. работа с впрыском — rad sa ubrizgavanjem
winter o. зимняя эксплуатация — rad u zimskim uslovima
operational [ɔpə'reiʃən] оперативный; в исправном состоянии; боевой — operativni; ispravan; borbeni
o. aircraft боевой самолет — borbeni avion
o. altitude практический потолок — praktični vrhunac
o. ceiling практический потолок — praktični plafon
o. characteristics рабочие характеристики — radna karakteristika
o. flight боевой вылет — borbeni let
o. life ресурс — resurs, vek
o. load полезная нагрузка — koristan teret
o. objectives оперативные цели — operativni ciljevi, zadaci
o. readiness боевая готовность — borbena gotovost
o. reliability эксплуатационная надежность — pouzdanost u radu
o. requirements эксплуатационные требования — eksploatacioni zahtevi
operative [ɔpə'rətiv] в рабочем состоянии, действующий — u radu, u dejstvu
operator [ɔpə'reitə] оператор — rukovalac, operator, prevoznik (kompanija)
aircraft o. авиатранспортная компания — vazduhoplovna kompanija
charter o. авиокомпания фрахтовщик — čarter kompanija
nonscheduled o. авиокомпания, не имеющая расписания полетов — kompanija za prevoz po potrebi
radio o. бортрадиост — radista
weapons system o. оператор-стрелок — operator-strelac
optical [ɔptikəl] оптический — optički
o. bombsight оптический бомбардировочный прицел — optički bombarderski nišan

o. gyro pick-off оптический датчик гироскопа — optički davač žiroskopa
o. sight оптический прицел — optički nišan
o. system оптическая система — optički sistem
optimizing [ɔptimaizɪŋ] улучшение — poboljšanje
optimum [ɔptiməm] оптимум; оптимальный — optimum, optimalni
o. climb technique оптимальный режим подъема — optimalni režim penjanja
o. performance оптимальный режим — optimalni režim
order [ɔ:də] приказ; заказ — naredenje; porudžbina
ordnance [ɔ:dnəns] боевая нагрузка — borbeni teret aviona
delivery of o. пуск (пакет) — ispaljivanje (raketa)
orifice [ɔ'rifis] отверстие; сопло — kalibrisani otvor; mlaznik
o. plate мерная шайба, диафрагма — merna ploča, dijafragma
metering o. калиброванное отверстие — kalibrisani otvor
pressure o. диафрагма — dijafragma
origin [ɔ'ridʒin] начало, исходная точка — početak, ishodište
o. of coordinates начало координат — koordinatni početak
originating [ɔ'ridʒineitɪŋ]:
o. aircraft самолет отправляющийся в рейс — avion u odlasku
o. aerodrome аэродром вылета — aerodrom polaska
o. flight полет из начального аэропорта — let iz polaznog aerodroma
originator [ɔ'ridʒineitə] составитель — sastavljač
ornithopter [ɔ:n'niθɔptə] орнитоптер — ornitopter, mahokrilac
orographic [ɔ'rou'grafik] орографический — orografski
o. clouds орографические облака — orografski oblaci
o. depression орографическая депрессия — orografska depresija
o. rain орографический дождь — orografska kiša

o. thunderstorms орографические грозы — orografske oluje
oronasal mask [ɔrə'neizəl mɑ:sk] кислородная маска охватывающая нос и рот — kiseonička maska za nos i usta
oscillate [ɔ'sileit] колебаться; вибрировать — oscilovati, vibrirati
oscillation [ɔ'si'leifən] колебание; вибрация — oscilacija; vibracija
oscillator [ɔ'sileitə] генератор, осциллятор — generator oscilacija, oscilator
ounce [auns] унция — unca (28,35 g)
out [aut] вне; выключенный — van, izvan; isključen
o. -balance перевешивать — pretegnuti; prevazići
o. of balance неуравновешенный — neuravnotežen
o. of control неуправляем — neupravljiv, nekontrolisan
o. of phase сдвинутый по фазе — fazno pomeren
o. of range за пределами досягаемости — van dometa
o. of stock нет на складе — ne postoji na zalih (u skladištu)
o. of trim небалансированный — nenatrimovan; neuravnotežen
outage [autidʒ] остаток топлива в баке — ostatak goriva u rezervoaru (posle leta); prekid rada
outboard [autbɔ:d] наружный — spoljni
outbound [aut baund] отбывающий — u odletu
o. leg полет от ориентира — krak odleta
outclimb [aut klaim] превосходить в скороподъемности — imati veću brzinu penjanja
outer [autə] внешний, наружный — spoljašni, spoljni
o. casing наружный кожух — spoljni omotač
o. liner наружный кожух — spoljna obloga
o. marker (OM) внешний радиомаркер — spoljni marker
o. space космическое пространство — kosmički prostor
o. wing съемная часть крыла — spoljašnje krilo

outfit ['autfit] установка; оборудование; подразделение — uredaj, optrema, jedinica

outflow ['autflou] выходящий поток, отток — isticanje, oticanje

outfly ['autflai] обгонять в полете — preticati u letu

outlet ['autlet] выход; выпускное отверстие — izlaz; ispusni otvor

o. connection выпускной патрубок — odvodni priključak

o. guide vanes направляющий аппарат на выходе — izlazni sprovodni aparat

o. pressure давление на выходе — pritisak na izlazu

o. temperature температура на выходе — temperatura na izlazu

o. valve выхлопной клапан — izlazni ventil

air o. выход воздуха — otvor za izlaz vazduha

fresh-air o. вентиляционное отверстие — otvor za ventilaciju

outline ['autlain] контур; сделать очерчение — obris, kontura; ocrtati

output ['autput] выход; выходная мощность; производительность — izlaz; izlazna snaga; proizvodnost

o. circuit выходной контур — izlazno kolo

o. impedance выходное полное сопротивление — izlazna impedanca

o. power выходная мощность — izlazna snaga

o. shaft приводной вал — pogonska osovina

o. stage выходной каскад — izlazni stepen

o. transformer выходной трансформатор — izlazni transformator

o. voltage выходное напряжение — izlazni napon

engine o. мощность двигателя — snaga motora

power o. выходная мощность — izlazna snaga

pump o. производительность насоса — kapacitet pumpe

outrigger ['aut,rigə] консоль; консольный — konzola; konzolni

outside ['aut'said] наружный — spoljni

o. air temperature (OAT) температура наружного воздуха — temperatura spoljnog vazduha

o. loop обратная петля — obratna petlja (akrobatska fig.)

o. roll перевернутая бочка — prevrnuti valjak (akrobatska fig.)

o. spin перевернутый штопор — ledni kovit

over ['əuvə] „прием” — „prijem” u frazeologiji radio veze

o. and out „прием и конец связи” — „prijem i kraj veze”

overall ['əuvə'rə:l] общий; полный — opšti; ukupan

o. air defense общая система ПВО — opšti sistem PVO

o. efficiency общий К.П.Д. — opšti koeficijent korisnog dejstva

o. length полная длина — ukupna dužina

o. kill probability суммарная вероятность поражения — ukupna verovatnoća uništenja

over and above work ['əuvə ənd ə'blav wə:k] дополнительная работа — dopunski rad, rad preko ugovorenog

overbalancing ['əuvə'bælənsɪŋ] переконсирование, переконсепция — prebalansiranje, prekomerna kompenzacija

overbank [əuvə'bəŋk] крутой вираж — oštar zaokret

overbooking ['əuvəbukɪŋ] избыточное бронирование — rezervacije preko mogućnosti

overcapacity ['əuvəkəpəsiti] избыточная емкость — preveliki kapacitet

overcast ['əuvəkə:st] облачное небо — naoblāčen; naoblāčiti

o. penetration пробивание облачности — probijanje oblaka

overcompensation ['əuvəkəmpen'seɪʃən] переконсепция — prekomerna kompenzacija

overcontrol ['əuvəkən'troul] чрезмерное отклонение руля — prekomerni odklon komande

overcorrect ['əuvəkə'rekt] чрезмерно отклонять руль — prekomerno odkloniti komandu, izvršiti prekomernu popravku

overdamped ['əuvə'dæmpt] чрезмерно демпфированный — prekomerno prigušen

overdesign ['əuvədi'zain] проектирование с излишним запасом прочности — projektovanje sa prekomernim koeficijentom sigurnosti

overdrive ['əuvədraiv] опережающий привод — štedni hod

overflow ['əuvəflou] перелив, слив — prelivanje, isticanje

o. traffic перегрузка — prekomerna saobraćaj

overfly ['əuvəflai] совершать полет над районом — nadleteti

overhang ['əuvəhæŋ] выступ; свес — prepus; konzola

overhaul ['əuvəhə:l] капитальный ремонт — generalna revizija

overhead ['əuvəhed] верхний; находящийся над головой; общие расходы производства — gornji; nad glavom; indirektni troškovi

overheating ['əuvə'hi:tiŋ] перегрев — pregrevanje

overlap ['əuvələp] перекрытие — preklop

overlay ['əuvəlei] калька — obloga

overload ['əuvələud] перегрузка; перегружать — preopterećenje; preopteretiti

overpressure ['əuvə'preʃə] избыточное давление — prekomerni pritisak

overprime ['əuvəpraɪm] перезаливать топливом — prekomerno ubrizgavanje goriva

override [əuvə'raɪd] преодолевать, пересиливать — nadvladati, nadjačati

overrun [əuvə'raʊn] выкатывание самолета за пределы ВПП; концевая полоса безопасности — izlazak aviona preko kraja PSS (pri sletanju ili prekinutom poletanju); sigurnosni produžetak PSS

oversea flight ['əuvə'si:flait] полет над морем — let nad morem

overshooting ['əuvə'ʃu:t] перелет при посадке — preletanje pri sletanju, biti dugačak pri sletanju

oversize ['əuvəsaɪz] размер больше номинального — prekomera

overspeed ['əuvəspi:d] превышать ограничения по числу оборотов — prekoračiti dozvoljeni broj obrtaja

overstable ['əuvə'steɪbl] сверхустойчивый — prekomerno stabilan

overtake ['əuvətəɪk] догон — preticati, sustizati

overtime ['əuvətəɪm] сверхурочное время — prekovremeni časovi

overvoltage ['əuvə'vouldɪdʒ] перенапряжение — prekomerni napon

o. relay реле перенапряжения — prenaponski rele

overwater ['əuvə'wɔ:tə] над водой — nad vodom

overweather ['əuvə'wedə] над неблагоприятными метеорологическими явлениями — iznad nepovoljnih meteoroloških pojava

oxidizer ['ɔksidaɪzə] окислитель — oksidator

oxygen ['ɔksɪdʒən] кислород — kiseonik

o. bottle кислородный баллон — boca sa kiseonikom, kiseonička boca

o. breathing apparatus кислородно-дыхательный прибор — kiseonički uredaj za disanje

o. cylinder кислородный баллон — kiseonička boca

o. deficiency кислородная недостаточность — nedostatak kiseonika

o. equipment кислородное оборудование — kiseonička oprema

o. flow расход кислорода — protok kiseonika

o. mask кислородная маска — kiseonička maska

o. regulator регулятор подачи кислорода — regulator dovoda kiseonika

ozonosphere [əu'zɔnəsfiə] озоносфера — ozonosfera

P

pace [peis] управлять полетом воздушной мишени с контрольного самолета — upravljati letečom metom iz drugog aviona

pack [pæk] пакет; парашютная сумка; укладывать парашют; уплотнять; набивать (смазку) — paket; padobran (upakovan); sklapati padobran; zaprtivati; puniti (mašču)

back p. наспинный парашют — ledni padobran

chest p. нагрудный парашют — grudni padobran

hydraulic power p. гидротележка — pokretni hidraulički probni sto

parachute p. парашютный ранец; парашют — torbica za padobran, padobran

power p. силовая установка — pogonska grupa

seat p. парашют летчика — sedišni padobran

underwing p. подкрыльевой контейнер — podkrilni kontejner (teret)

package [ˈpækɪdʒ] ящик; упаковка; агрегат; контейнер — sanduk; pakovanje; agregat; kontejner

air-conditioning p. установка для кондиционирования воздуха — uređaj za klimatizaciju

cooling p. холодильный агрегат — uređaj za hlađenje

hydraulic p. гидротележка — pokretni hidraulički probni sto

power p. силовая установка — pogonska grupa

packaging [ˈpækɪdʒɪŋ] упаковка; монтаж — pakovanje; sklapanje

packed snow runway [ˈpækt snou ɹaɪnwei] ВПП с покрытием из уплотненного снега — PSS od nabijenog snega

packing [ˈpækɪŋ] упаковка; укладка парашюта; прокладка — pakovanje; sklapanje padobrana; zaprtivka

p. case ящик; контейнер — sanduk; kontejner

p. sheet упаковочная ведомость — lista pakovanja

packup [ˈpækʌp] узел, агрегат; набор (инструмента) — sklop, agregat; komplet (alata)

pad [pæd] основа; подкладка — postolje; podmetač

helicopter p. посадочная площадка для вертолетов — platforma za sletanje helikoptera

holding p. площадка ожидания — platforma za čekanje (pre poletanja)

launching p. стартовая площадка — platforma za lansiranje

mounting p. установочная площадка — montažno postolje

paddle [ˈpædl] лопатка — lopatica

paint [peɪnt] краска; окрашивать — boja, premaz; bojiti

p. brush кисть — četka za bojenje

p. gun пульверизатор — pištolj za bojenje

p. scheme схема окраски — šema bojenja

p. spraying окраска пульверизацией — bojenje prskanjem

antirusting p. антикоррозионная краска — boja protiv korozije

camouflage p. маскировочная окраска — kamuflažna boja

enamel p. эмаль — email boja

gloss p. глянцевая краска — sjajna boja

ground coat p. грунтовочная краска — osnovna boja

heat resistant p. жаростойкая краска — boja otporna na više temperature

luminous p. светящаяся краска — sveteća boja

non-slip p. краска предохраняющая от скольжения — premaz protiv klizanja

oil p. масляная краска — uljana boja

priming p. грунтовочная краска — osnovna boja

painting [ˈpeɪntɪŋ] окраска — bojenje

paired [ˈpeəd] спаренный, двоянный — sparen, udvojen

pallet [ˈpælit] поддон (для грузов) — paleta (za teret)

p. dolly тележка для поддонов — kolica za paleta

p. net сеть для грузовых поддонов — mreža za paleta

pan [pæn] поддон — posuda; oznaka hitnosti

seat p. чашка сидения — školjka sedišta

pancake [ˈpæŋkeɪk] производить посадку с парашютированием — vršiti pljoštimično sletanje

p. landing посадка с парашютированием — pljoštimično sletanje

panel [ˈpænl] панель; приборная доска; секция (крыла), часть полотнища парашюта; сигнальное полотнище — ploča, panel; instrumentaska tabla; sekcija (krila); deo kupole padobrana; signalno platno

access p. смотровая панель — prilazni poklopac

annunciator p. сигнальное табло — tabla sa signalima

canopy p. полотнище купола — polje kupole padobrana

center p. центроплан — centroplan, srednje krilo

circuit breaker p. щиток автомата защиты сети — tabla sa osiguračima

cockpit p. приборная доска — instrumentaska tabla

control p. щиток управления — komandna (upravljačka) ploča ili uređaj

cowling p. панель капота — obloga motora

direct-vision p. форточка фонаря кабины — pokretni prozor pilotske kabine

electrical control p. щиток управления электросистемой — komandna tabla električnog sistema

engine access p. смотровая панель двигателя — poklopac za prilaz motogu

floor p. панель пола кабины — ploča poda kabine

ground signal p. сигнальное полотнище — signalno platno

honeycomb p. панель с заполнением сотовой структуры — panel sa ispunom u obliku saća

hydraulic p. распределительная панель гидросистемы — komandna tabla hidrauličkog sistema

inspection p. смотровая панель — poklopac kontrolnog otvora

instrument p. приборная доска — instrumentaska tabla

lighting p. щиток управления освещением — tabla sa prekidačima za osvetljenje

outer wing p. панель консоли крыла — sekcija spoljnjeg krila, spoljnje krilo

overhead p. верхняя приборная доска — gornja ploča (sa prekidačima)

oxygen control p. щиток управления кислородной системой — komandna tabla kiseoničkog sistema

power p. панель электропитания — komandna tabla napajanja električnom energijom

side p. боковая панель — bočna komandna tabla

skin p. панель обшивки — panel oplate

stiffened p. подкрепленная панель — ojačani panel (oplate)

signal p. сигнальное полотнище — signalno platno

tank inspection p. смотровая панель бака — poklopac kontrolnog otvora rezervoara

warning light p. щиток световой сигнализации — tabla sa signalnim svetlima

windscreen front p. лобовое стекло — čono vetrobransko staklo

windshield p. лобовое стекло — staklo čeonog prozora

panoramic [ˈpænəˈræmɪk] панорамный — panoramski

pantry [ˈpæntri] буфет — bife (u avionu)

parabomb [ˈpærəbɒm] бомба с парашютным устройством — avio bomba sa kočnim padobranom

parabrake [ˈpærəbreɪk] тормозной парашют — kočni padobran

parachute [ˈpærəʃu:t] парашют; купол парашюта; прыгать с парашютом — padobran; kupola padobrana; iskakati padobranom

p. bag парашютная сумка — torbica za padobran
p. bomb авиационная бомба с парашютным устройством — avio-bomba sa kočnim padobranom
p. brake тормозной парашют — kočni padobran
p. -braked landing посадка с тормозным парашютом — sletanje sa upotrebom kočnog padobrana
p. canopy купол парашюта — kupola padobrana
p. fabric ткань для изготовления парашюта — padobranksko platno
p. flare осветительная ракета — svetleća raketa sa padobranom
p. fragmentation bomb осколочная авиационная бомба с парашютным устройством — rasprskavajuća avio-bomba sa kočnim padobranom
p. gore полотнище купола парашюта — sektor (kupole padobrana)
p. harness подвесная система парашюта — padobranski uprtači
p. jump прыжок с парашютом — padobranski skok, iskakanje padobranom
p. landing парашютный десант — padobranski desant
p. opening раскрытие парашюта — otvaranje padobrana
p. opening shock диманический удар — udar pri otvaranju padobrana
p. pack парашютный ранец — torba za padobran
p. rip cord вытяжной трос парашюта — uže za otvaranje padobrana
p. seat парашют летчика — sedišni padobran
p. shroud lines стропы купола парашюта — padobrankska užad
p. vent полюсное отверстие парашюта — otvor na kupoli padobrana, ventil kupole
annular p. кольцевой парашют — prstenasti padobran
assault p. десантный парашют — desantni padobran
automatic opening p. парашют-автомат — padobran sa automatskim otvaranjem
auxiliary p. запасной парашют — rezervni padobran

back-pack p. наспинный парашют — ledni padobran
blank gore p. парашют с вырезом в куполе — padobran sa prorezom na kupoli
brake p. тормозной парашют — kočeci padobran
cargo p. грузовой парашют — teretni padobran
chest-pack p. нагрудный парашют — grudni padobran
cloverleaf p. парашют с куполом в виде клеверного листа — padobran sa kupolom u obliku deteline
developed p. раскрывшийся парашют — otvoren padobran
emergency p. запасной парашют — rezervni padobran
extractor p. парашют для вытягивания груза — padobran za izvlačenje tereta
flat p. парашют с плоским куполом — padobran sa pljosnatom kupolom
hem-rigged p. парашют с креплением строп к нижней кромке купола — padobran sa konopcima vezanim za donju ivicu kupole
landing p. посадочный парашют — kočni padobran za sletanje
main p. основной парашют — glavni padobran
missile recovery p. парашют для спасения ракет — padobran za prizemljenje raketa
pilot p. вытяжной парашют — inicijalni padobran (za izvlačenje)
quick-release p. парашют с быстроъемными привязными ремнями — padobran za brzo skidanje
ribbon p. ленточный парашют — trakasti padobran
ring-slot p. парашют с кольцевыми щелями, ленточный — trakasti padobran sa prstenastim otvorima
round p. круглый парашют — okrugli padobran
seat-pack p. парашют летчика — sedišni padobran
spinning-canopy p. парашют с вращающимся куполом — padobran sa obrtnom kupolom
tail p. хвостовой парашют — repni padobran

unguided p. неуправляемый парашют — neupravljivi padobran
parachutist [ˈpærəʃu:tɪst] парашютист — padobranac
parallel [ˈpærəleɪ] параллельный — paralelan
p. entry параллельный вход в маршрут ожидания — paralelan ulazak u krug čekanja
parameter [pəˈræmɪtə] параметр — parametar
parasite drag [ˈpærəsait dræg] вредное сопротивление — štetni (parazitni) otpor
park [pɑ:k] ставить (самолет) на стоянку — parkirati (avion)
parkerizing [pɑ:kəraɪzɪŋ] фосфатирование — fosfatiranje
parking [ˈpɑ:kiŋ] стоянка — platforma za parkiranje; parkiranje
p. apron стоянка — platforma za parkiranje
p. area стоянка — prostor za parkiranje, stajanka
p. brake стояночный тормоз — kočnica za parkiranje
part [pɑ:t] часть; разделять — deo, rezervni deo; odvajati
p. failure rate частота отказов детали — učestalost kvarova dela
p. number номер детали — broj dela
p.-s tag ярлык — kartica dela
spare p. запасная часть — rezervni deo
partial [ˈpɑ:ʃəl] частичный — delimičan
p. bulkhead полупангоут — poluokvir
p. pressure парциальное давление — delimični pritisak
particular average (damage) [pəˈtɪkjulə ˈdæmɪdʒ] частная авария — delimično osiguranje
parting [ˈpɑ:tiŋ] разъем — razdvajanje, odvajanje
p. surface поверхность разъема — površina spoja
partition [pɑ:ˈtɪʃən] перегородка; диафрагма — pregrada; dijafragma
pass band [pɑ:s bænd] полоса пропускания частот — propusni opseg
passage [ˈpæsɪdʒ] проход — prolaz, kanal

passageway [ˈpæsɪdʒweɪ] проход — prolaz
passenger [ˈpæsɪndʒə] пассажир — putnik
p. aircraft пассажирский самолет — putnički avion
p. bridge переходной мостик — avio-most (za ulazak putnika u avion)
p. cabin пассажирская кабина — putnička kabina
p. compartment пассажирская кабина — putnička kabina
p. kilometres performed выполненный пассажиро-километраж — izvršeni putnički kilometri
p. load factor коэффициент пассажирской загрузки — koeficijent korišćenja putničkih sedišta (kabine)
p. manifest пассажирский манифест — putnički manifest
p. mile пассажиро-миля — putnička milja (jed. obima prevoza)
p. stairway пассажирский трап — stepenice za putnika
revenue p. коммерческий пассажир — plaćeni putnik
stand-by p. условный пассажир — uslovni putnik
transit p. транзитный пассажир — tranzitni putnik
passing light [ˈpɑ:siŋ laɪt] левый аэронавигационный огонь — navigaciono svetlo na levom krilu (crveno)
passive [ˈpæsɪv] пассивный — pasivan
p. countermeasure пассивное противодействие — pasivne smetnje (protivmere)
p. defense пассивная оборона — pasivna odbrana
p. detection пассивное обнаружение (цели) — pasivno otkrivanje (cilja)
p. guidance пассивное наведение — pasivno vođenje
p. homing пассивное самонаведение — pasivno samovođenje
p. jamming пассивные помехи — pasivno elektronsko ometanje
p. resistance вредное сопротивление — štetni otpor
patch [pætʃ] заплатка — zakrpa
path [pɑ:θ] путь; маршрут; траектория — putanja, marš-ruta

adiabatic p. адиабата — adiabata
approach p. траектория захода на посадку — putanja prilaženja
assigned flight p. заданная траектория полета — zadana putanja leta
climb p. траектория набора высоты — putanja penjanja
cruise p. траектория крейсерского полета — putanja krstarenja
descending p. нисходящая ветвь траектории — putanja poniranja
flight p. траектория полета — putanja leta
glide p. глиссада — putanja poniranja, ravan poniranja
great circle p. маршрут полета по ортодромии — let po ortodromi
seat p. траектория катапультируемого кресла — putanja izbacivog sedišta
take-off p. траектория взлета — putanja poletanja
pathfinder ['pa:θfaɪndə] бортовая РЛС для самолетовождения; самолет наведения; офицер наведения — avionski radar za navigaciju; avion za vodenje; oficir za vodenje
pathway ['pa:θwei] траектория — putanja
pattern ['pætən] образец; схема; характеристика; модель; картина — obrazac; šema; karakteristika; model; slika
airfield traffic p. маршрут движения в зоне аэродрома — postupak kretanja u zoni aerodroma
antenna p. диаграмма направленности антенны — dijagram usmerenosti antene
approach p. порядок захода на посадку — postupak prilaženja na sletanje
box landing p. прямоугольный маршрут захода на посадку, „коробочка“ — pravougaoni obrazac postupka za sletanje
holding p. порядок полета в зоне ожидания — krug čekanja, postupak u zoni čekanja
instrument approach p. маршрут захода на посадку по приборам — putanja prilaženja po instrumentima
landing p. порядок захода на посадку — postupak sletanja

left turn holding p. маршрут ожидания с левым кругом — levi krug čekanja
let-down p. маршрут снижения — putanja poniranja
race-track landing p. videti: box landing p.
right turn holding p. маршрут ожидания с правым кругом — desni krug čekanja
runway p. расположение ВПП — raspored PSS
take-off p. маршрут взлета — putanja u poletanju
teardrop approach p. маршрут захода на посадку с отворотом на расчетный угол — kapljasta putanja prilaženja
teardrop landing p. маршрут захода на посадку с отворотом на расчетный курс — kapljasta putanja pri sletanju
payload ['peɪləʊd] полезная нагрузка — korisna nosivost, plaćeni teret
peak [pi:k] максимум, вершина — maksimum, vrhunac
p. altitude максимальная высота (полета) — maksimalna visina (leta)
p. load максимальная нагрузка — maksimalno opterećenje
p. power пиковая мощность — maksimalna snaga
pedal ['pedl] педаль — pedala
rudder p. педаль управления рулем направления — pedala komande pravca
pedestal ['pedɪstl] основание, стойка — pult, postolje
control p. центральный пульт управления — komandni pult
ski p. стойка лыжного шласса — nosač skija (za sletanje na sneg)
peel ply [pi:l plai] защитный слой — zaštitni sloj (na kompozitu)
peeling [pi:liŋ] шелушение — ljuštenje
peening [pi:niŋ] чеканка, расковка — kovanje
shot p. упрочняющая дробеструйная обработка — obrada čeličnim kuglicama
peep hole [pi:p houl] смотровое окно — kontrolni otvor

penalty ['penlti] потеря — gubitak
p. test дополнительные испытания — dopunska ispitivanja
pendulum ['pendjuləm] маятник — klatno
penetration [ˌpeni'treɪʃən] проникновение; пробивание облачности — prodiranje; probijanje
weather p. пробивание облачности — probijanje oblaka
pentode ['pentoud] пентод — pentoda
per diem [pə:'daɪem] суточные (деньги) — dnevnica
perforated ['pə:fəreɪtɪd] перфорированный — perforisan, izbušen
performance [pə'fɔ:məns] характеристики, летные качества; производительность — performance, sposobnost, osobina, učinak
aerodynamic p. аэродинамические характеристики — aerodinamičke osobine
aircraft p. летные характеристики самолета — performanse, osobine aviona
airfield p. взлетно-посадочные характеристики — poletno-sletne osobine
altitude p. высотные характеристики — visinske karakteristike
climb p. характеристики набора высоты — performanse u penjanju
cruise p. характеристики крейсерского режима — performanse u krstarenju
dynamic p. динамические характеристики — dinamičke osobine
engine p. технические характеристики двигателя — performanse motora
estimated p. расчетные характеристики — proračunske performanse
flight p. летные характеристики — performanse u letu
ground p. наземные характеристики — performanse na zemlji
hovering p. характеристики на режиме висения — performanse lebdenja
landing p. посадочные характеристики — performanse pri sletanju

low-speed p. характеристики при малых скоростях — performanse na malim brzinama
manoeuvring p. маневренность — sposobnost manevrisanja
single engine p. характеристики с одним двигателем — performanse sa jednim motorom
stall p. характеристики сваливания — performanse u prevučenom letu
take-off p. взлетные характеристики — performanse pri poletanju
transient p. переходные характеристики — prelazne performanse
perimeter [pə'rɪmɪtə] внешний край — obim
period ['piəriəh] период, цикл — period, ciklus
p. of forecast отрезок времени на который составлен прогноз погоды — vreme važenja prognoze
breaking-in p. период освоения новой техники — period probnog rada, period uvodenja
holding p. период ожидания посадки — trajanje čekanja (na sletanje)
overhaul p. ресурс, межремонтный период — resurs, vreme rada između revizija
test p. период испытаний — period ispitivanja
warm-up p. период прогревания двигателя — period zagrevanja motora
zero-gravity p. период невесомости — period bestežinskog stanja
periodic [ˌpiəri'ɒdɪk] периодический — periodičan, povremen
p. inspection периодический технический осмотр — povremeni pregled
permanent [pə'mənənt] постоянный, окончательный — stalan, definitivan
p. deformation остаточная деформация — preostala deformacija
p. echo отражение от неподвижных объектов — odraz nepokretnih predmeta na radaru
p. magnet постоянный магнит — stalni magnet
permissible [pə'mɪsəbl] допустимый — dozvoljen

permission [pə'miʃən] разрешение — dozvola
p. to land разрешение на посадку — dozvola za sletanje
p. to take-off разрешение на взлет — dozvola za poletanje
persistence [pə'sistəns] постоянство, непрерывность — postojanost, neprekidnost
persistent [pə'sistent] устойчивый — postojan
p. high pressure region устойчивый антициклон — postojani anticiklon
p. wind устойчивый ветер — postojani vetar
personal [pə'sɒnl] личный — lični
p. equation личный фактор — lični faktor, lična greška
p. equipment личное снаряжение — lična oprema
personnel [pə'sə:nel] персонал, личный состав — osebje, posada
aircrew p. экипаж самолета — posada aviona
cabin crew p. обслуживающий персонал — kabinski osebje
flying p. летно-подъемный состав — letačko osebje
ground p. наземный обслуживающий персонал — zemaljsko osebje
perspex [pə'speks] плексиглас, органическое стекло — pleksiglas, organsko staklo
perturbation [pə'tɜ:beɪʃən] помехи, нарушение — smetnja, poremećaj
petal [petl] створка, щиток — poklopac, vratanica
petrol ['petrəl] бензин — benzin
petroleum [pi'trouljəm] нефть — nafta
phase [feɪz] фаза; этап — faza; period; etapa
p. adapter преобразователь фазы — adapter faza
p. angle фазовый угол — fazni ugao
p. difference разность фаз — fazna razlika
p. lag отставание по фазе — fazno kašnjenje
p. modulation фазовая модуляция — fazna modulacija
p. shift сдвиг фаз — fazni pomeraј

distress p. стадий бедствия — faza opasnosti
emergency p. аварийная стадия — faza opasnosti, faza uzbune
uncertainty p. стадия неопределенности — faza neizvesnosti
phenomenon [fi'nɒmɪnən] явление — pojava
aerodynamic p. аэродинамическое явление — aerodinamičke pojave
atmospheric p. атмосферное явление — atmosferske pojave
photo ['fɔutou] фотоснимок — fotosnimak
aerial p. аэрофотоснимок — аерофотоснимак
photoflash bomb ['fɔutəʃlæʃ bɒm] фотобомба — fotografska bomba
photogrammetry [ˌfɔutə'græmətri] фотограмметрия — fotogrametrija
photograph ['fɔutəgrɑ:f] фотоснимок — fotosnimak
air-to-air p. аэрофотоснимок летящего объекта — аерофотоснимак letećeg objekta
infrared p. фотоснимок, сделанный в инфракрасных лучах — fotosnimak načinjen pomoću infracrvenih zraka
photographic [ˌfɔutə'græfɪk] фотографический — fotografski
p. gun фотопулемет — foto mitraljez
p. reconnaissance аэрофоторазведка — foto izvidanje
photography [fə'tɒgrəli] фотосъемка — fotografija
aerial p. аэрофотосъемка — аерофотоснимanje
infrared p. фотографиярование в инфракрасных лучах — infracrvena fotografija
oblique p. перспективная аэрофотосъемка — perspektivna fotografija
piano wire ['piənou waɪə] рояльная проволока — čelična (klavirska) žica
pibal ['pi:bəl] шар-балон — pilot-balon balon-sonda
pickle ['pɪkl] декапировать, очищать — ~~dekapirati, čistiti~~; konzervirati
pick-off ['pɪkɒf] датчик, чувствительный элемент — davač
contact p. контактный датчик — kontaktni davač

electric p. электрический датчик — električni davač
inductive p. индуктивный датчик — induktivni davač
pickup ['pɪkʌp] датчик; захват (цели) — davač; zahvatanje (cilja)
p. traffic полет с догрузкой — saobraćaj sa usputnim utovarom
gyro p. гиродатчик — žiroskopski davač
heat p. отвод тепла — odvođenje toplote
pressure p. датчик давления — davač pritiska
temperature p. температурный датчик — davač temperature
pictorial [pɪk'tɔ:riəl] панорамный — панорамски
p. deviation indicator (PDI) наглядный указатель отклонений самолета — panoramski pokazivač odstupanja (aviona) od kursa
p. position indicator (PPI) панорамный навигационный индикатор — panoramski navigacioni prikazivač
piece parts [pi:s pa:ts] составляющие — sastavni delovi sklopa
pierce [piəs] сверлить, пробивать — bušiti; probijati
piercer ['pi:əs] пробойник — probojac
pigtail ['pigteɪl] гибкое соединение — gipki spoj
pile [paɪl] столб — stub; svežanj
pillar ['pi:lə] стойка, колонка — stub
pilgrim fare ['pɪlgrɪm feə] тариф для паломников — tarifa za hodočasnike
pilot ['paɪlət] летчик, пилот; пилотировать — pilot, pilotirati
p. balloon шар-пилот — pilot-balon, balon-sonda
p. check проверка пилота — provera pilota
p. chute вытяжной парашют — padobrančić
p. cockpit кабина летчика — pilotska kabina
p. drill сверло с направляющей цапфой — burgija sa vodičom
p. ejection seat катапультируемое сиденье летчика — izbacivo pilotsko sedište

p. harness привязные ремни летчика — pilotski kaiš za vezivanje, pilotski uprtači
p. hole направляющее отверстие — gura za vođenje
p. instructor летчик-инструктор — instruktor letenja, pilot-instruktor
p. light контрольная лампа — signalno svetlo, kontrolno svetlo
p. lamp videti: **p. light**
p. parachute вытяжной парашют — inicijalni padobran (za izvlačenje)
p.-s check list контрольный перечень (для проверки экипажем) — pilotska ček lista, spisak provere
p.'s compartment кабина летчика — pilotska kabina
p.'s Flight Manual наставление по производству полетов — pilotski letački priručnik
p.'s handbook справочник летчика — pilotski priručnik
p.'s panel приборная доска летчика — pilotska instrumentska tabla
p.'s seat сиденье летчика — pilotsko sedište
p.'s station место летчика — pilotska kabina, pilotsko sedište
p. valve вспомогательный клапан — pomoćni ventil, pilot-ventil
airline p. летчик гражданской авиации — saobraćajni pilot
alert p. дежурный летчик — dežurni pilot
automatic p. автопилот — autopilot
bush p. летчик легкомоторного самолета — pilot lakog aviona
chief p. старший летчик — šef pilota
first p. первый летчик — prvi pilot
glider p. летчик-планерист — pilot-jedriličar
second p. второй летчик — drugi pilot
stunt p. летчик выполняющий фигурный пилотаж — pilot-kaskader, akrobata
test p. летчик-испытатель — probni pilot
pilottage ['paɪlətɪdʒ] самолетовождение — pilotiranje

piloting ['pailətiŋ] самолетовождение — pilotiranje
pilotless ['pailətlis] беспилотный — bespilotni
pin [pin] штифт; шпилька, палец; ось — klin, igla; osovina; rascerka; nožica (el)
gudgeon p. поршневой палец — osovina klipa
hinge p. ось шарнира — osovina šarnira
landing gear safety p. предохранительная чека шасси — osigurač stajnog trapa
piston p. поршневой палец — osovina klipa
safety p. предохранительная чека — klin za osiguranje
pinch [pintʃ] сжимать, жать — pritisnuti, upresovati, utisnuti
pinion ['pinjən] шестерня — zupčanik (satelit)
p. rack зубчатая рейка — zupčanička letva
pinking shears [piŋkiŋ ʃiəz] зубчатые ножницы — zupčaste makaze
pinpoint ['pin-point] точно обозначенный ориентир; точечная цель; точно определять местоположение самолета — tačno određeni orijentir na zemlji; tačkasti cilj; tačno utvrditi poziciju
pip [pip] выброс на экране, отметка — svetla tačka (odraz) na ekranu radara
pipe [paip] труба, трубопровод — cev, cevovod, vod
p. line трубопровод — cevovod
p. plug заглушка — čep za cevi
air p. воздуховод — vod vazduha
breather p. трубопровод сапуна — odušak
delivery p. нагнетательная труба — vod pritiska
discharge p. выхлопная труба — odvodni vod
drain p. дренажная труба — дренаžni vod
exhaust p. выхлопная труба — izduvna cev
flexible p. шланг — crevo
fuel feed p. питающий топливopровод — dovodni vod goriva

fuel supply p. питающий топливopровод — dovodni vod goriva
jet p. реактивное сопло — mlaznik
pressure p. нагнетающий трубопровод — vod pod pritiskom, cev pod pritiskom
return p. отводящий трубопровод — povratni vod
suction p. всасывающий патрубок — usisna cev
supply p. подводящая магистраль — dovodni vod
piping ['paipɪŋ] система трубопровода — cevovod
pique [pi:k] пикировать — obrušavati
piston ['pistən] поршень — klip
p. engine поршневой двигатель — klipni motor
p. pump поршневой насос — klipna pumpa
p. ring поршневое кольцо — klipni prsten
p. rod шатун — klipnjača
p. stroke ход поршня — hod klipa
pit [pit] углубление, впадина — udubljenje, ulegnuće
pitch [pitʃ] шаг (винта); тангаж; расстояние между рядами сидений шаг сидений — korak (elise); propinjanje (ugaono kretanje letelice oko poprečne ose); rastojanje (korak) redova sedišta
p. angle угол тангажа — ugaopropinjanja
p. axis поперечная ось — poprečna osa
p. compensated armament pylon пилон с компенсацией тангажа — podvesno mesto naoružanja sa kompenzacijom propinjanja
p. control управление шагом возд. винта; управление рулем высоты — komanda koraka elise; komanda visine
p. indicator указатель шага воздушного винта; указатель наклона самолета относительно поперечной оси — pokazivač koraka elipse; pokazivač nagiba letelice po poprečnoj osi
p. moment момент тангажа — momenat propinjanja
p. rate угловая скорость тангажа — ugaona brzina propinjanja

p. stability продольная устойчивость — uzdužna stabilnost
p. stiffness продольная устойчивость — uzdužna stabilnost
autorotation p. шаг на режиме авторотации — korak za autorotaciju
coarse p. большой шаг возд. винта — veliki korak elise
collective p. общий шаг (несущего винта) — kolektivni korak rotora helikoptera
constant p. постоянный шаг возд. винта — stalni (nepromenljivi) korak elise
controllable p. регулируемый шаг возд. винта — promenljivi korak elise
cyclic p. циклический шаг (несущего винта) — ciklični korak rotora helikoptera
fine p. малый шаг возд. винта — mali korak elise
flat p. малый шаг возд. винта — mali korak elise
high p. большой шаг возд. винта — veliki korak elise
low p. малый шаг возд. винта — mali korak elise
negative p. отрицательный шаг возд. винта — negativni korak elise
nose-down p. пикирование — roniranje
nose-up p. кабрирование — penjanje
propeller p. шаг воздушного винта — korak elise
reverse p. шаг винта при реверсе тяги — negativni korak elise
rivet p. шаг заклепочного шва — korak zakivka
seat p. расстояние между рядами сидений — rastojanje (korak) redova sedišta
pitching ['pitʃɪŋ] изменение угла тангажа — promena ugla propinjanja
p. moment момент тангажа — momenat propinjanja
nose-down p. пикирование — roniranje
nose-up p. кабрирование — penjanje

pitchover [pitʃəvə] программируемый поворот ракеты — programirana tačka vraćanja rakete (posle vertikalnog lansiranja)
pitchup [pitʃʌp] кабрирование — penjanje
pitot ['pitət] приемник воздушного давления, ПВД — Pito cev
p. heater обогревательный элемент приемника воздушных давление — prejač Pito cevi
p. pressure полное давление — dinamički pritisak, ukupan pritisak
p. -static head приемник воздушных давление — Pito cev, davač ukupnog i statičkog pritiska
p. -static system система статического и полного давлений — sistem statičkog i dinamičkog pritiska
p. -static tube приемник воздушных давлений — Pito cev, davač ukupnog i statičkog pritiska
p. tube приемник полного давления — Pito cev
pitting [pitɪŋ] точечная коррозия — tačkasta korozija, nagrivanje
pivot ['pivət] ось вращения — osa obrtanja, obrtna tačka
p. charge минимальный грузовой тариф — minimalni iznos tarife za robu
p. weight минимальный вес для сборов — minimalna težina za parcelatu
placard ['plækɑ:d] табличка с надписями — natpisna pločica
p. speed допустимая максимальная скорость — maksimalna dozvoljena brzina
plain [plein] ровный; простой; обыкновенный — ravan, jednostavan, običan, čist
p. aileron элерон без компенсации — krilice bez kompenzacije
p. bearing подшипник скольжения — klizni ležaj
p. washer шайба — prstenasta podloška
plait [plæt] складка — nabor, falta
plan [plæn] план; схема; чертеж — plan; šema; crtež
p. position indicator индикатор кругового обзора — panoramski pokazivač radara

p. view вид сверху — pogled odozgo
flight p. план полета — plan leta
plane [plein] плоскость; самолет — površina, ravan; avion
p. carrier авианосец — nosač aviona
p. load charter чартерный рейс с полной загрузкой — charter sa korišćenjem punog kapaciteta aviona
p. of rotation плоскость вращения — ravan obrtanja
p. of symmetry плоскость симметрии — ravan simetrije
p-to-plane missile ракета класса „воздух-воздух“ — raketa vazduh-vazduh
carrying p. несущая поверхность — noseća površina
chord p. плоскость хорд — ravan tetiva
horizontal p. горизонтальная плоскость — horizontalna ravan
lifer p. несущая поверхность — noseća površina
main p. основная несущая поверхность, крыло — glavna noseća površina, krilo
median p. плоскость симметрии — ravan simetrije
propeller p. плоскость вращения винта — ravan obrtanja elise
reference p. базовая (начальная) плоскость — osnovna (početna) ravan
symmetry p. плоскость симметрии — ravan simetrije
planet gear [ˈplænit giə] планетарная шестерня — planetarni zupčanik
planetary [ˈplænitəri] планетарный — planetarni
p. reduction gear планетарный редуктор — reduktor sa planetarnim zupčanicima
platform [ˈplænfɔ:m] горизонтальная проекция — horizontalna projekcija
planning [ˈplæniŋ] планирование; глосирование — planiranje; let planiranja
plant [pla:nt] установка; станция — grupa; postrojenje; stanica
accumulator p. аккумуляторная станция — akumulatorska stanica
auxiliary power p. вспомогательная силовая установка — pomoćna pogonska grupa

compressed air p. воздушно — компрессорная установка — kompresorska stanica
engine test p. стенд для испытания двигателей — motorska probna stanica
jetlift power p. подъемный реактивный двигатель — uzgonski mlazni motor
liquid oxygen p. станция жидкого кислорода — stanica za proizvodnju tečnog kiseonika
mixed power p. смешанная силовая установка — mešovita pogonska grupa
power p. силовая установка — pogonska grupa
thrust-lift power p. комбинированная силовая установка — pogonsko-uzgonska grupa
plasmajet [ˈplæzmədʒet] плазменный двигатель — plazma motor
plastic foam [ˈplæstik fəʊm] пенопласт — pena od plastične mase
plate [pleit] плита; пластина; анод; покрытие — ploča, list, tabla; anoda; pokriti
armour p. броневая плита — ploča oklopa
baffle p. дефлекторный щиток — skretna ploča, deflektor
ball p. шариковая погрузочная плита — ploča sa kuglicama (za teret)
base p. нижняя накладка — donja, osnovna ploča
cap p. верхняя накладка — gornja ploča
deflector p. направляющая пластина — deflektor, skretna ploča
index p. циферблат — brojčanik
sandwich p. панель с наполнителем — ploča sa ispunom
splice p. соединительная накладка — ploča-podmetač na spoju
platen [ˈplætən] плита — rotisna ploča, ploča
platform [ˈplætfɔ:m] платформа; площадка — platforma
flying p. летающая платформа — leteća platforma
launching p. стартовая площадка — lansirna platforma
service p. площадка для обслуживания — radna platforma

*) preko 3 mm debljine

work p. платформа для опслуживания — platforma za rad
plating [ˈpleitiŋ] гальванизирование — galvanizacija, oblaganje
play [plei] зазор, люфт — zazor
p. take-up устранение зазора — otklanjanje zazora
plexiglas [ˈpleksigla:s] оргстекло — organsko staklo, pleksiglas
pliers [ˈplaiəz] клещи, кусачки — klešta
plot [plɒt] карта; график, диаграмма; наносить на карту; прокладывать курс; определять местоположение — karta, grafikon, dijagram; ucrtavati u kartu, određivati kurs; odrediti položaj aviona
plotted [ˈplɒtɪd] изображенный графически; нанесенный на карту — grafički prikaz; nanet na kartu
plotter [ˈplɒtə] графопроектор — crtač, elektronski crtač
plotting [ˈplɒtiŋ] прокладка курса — određivanje kursa
plug [plʌg] пробка; штепсельный разъем; свеча; закупоривать — čep; utikač; svećica; začepiti
blowout p. предохранительная заглушка — sigurnosni čep
cable p. штепсельная вилка, штыковой контакт — utikač (za kabl)
drain p. пробка сливного отверстия — čep drenažnog otvora
ear p. ушная шумозащитная пробка — čep za uho (antifon)
igniter p. свеча зажигания — svećica za paljenje
safety p. предохранительная пробка — sigurnosni čep
spark p. свеча зажигания — svećica za paljenje
plunger [ˈplʌndʒə] плунжер — klip, guralo
pluviograph [ˈplu:viəgra:f] дождемер — kišomer
ply [plai] слой — sloj
p. rating число слесей корда — broj slojeva platna u spoljnoj gumi
plywood [ˈplaiwud] фанера — drvena lepenka
pneudraulic [ˈnju:ˈdrɔ:lik] пневмогидравлический — hidropneumatski

pneumatic [nju:ˈmætik] пневматический, воздушный — vazdušni, pneumatski
p. actuator пневматический привод — pneumatski pokretač
p. boat надувная лодка — pneumatski čamac
p. deicer пневматическое противообледенительное устройство — pneumatski uređaj za odleđivanje
p. drill пневматическая дрель — pneumatska (vazdušna) bušilica
p. raft надувной спасительный плот — pneumatski splav (čamac) za spasavanje
p. shock absorber пневматический амортизатор — vazdušni amortizer
p. starter пневматический стартер — vazdušni pokretač
p. valve пневматический клапан — vazdušni ventil
pod [pɒd] гондола двигателя; подвешиваемый контейнер — odvojena motorska gondola; podvesni spremnik, podvesnik
armament p. подвесный контейнер с вооружением — podvesnik sa naoružanjem
camera p. подвесный контейнер с фотооборудованием — podvesnik sa fotoopremom
designator p. контейнер-лазерный целеуказатель — podvesnik za obeležavanje cilja
engine p. гондола двигателя — odvojena motorska gondola
gun p. контейнер с пушкой — podvesnik sa topom
reconnaissance p. подвесный разведывательный контейнер — podvesnik za izviđanje
underfuselage p. подфюзеляжный контейнер — spremnik za vešanje pod trup, podtrupni podvesnik
underwing p. подкрыльевой контейнер — spremnik za vešanje pod krilo, potkrilni podvesnik
weapon-guidance p. контейнер наведения боеприпасов — podvesnik za vođenje ubojnih sredstava
point [point] точка; ориентир — tačka; orijentir
p. of interception точка перехвата — tačka presretanja

p. target точечная цель — tačkasti cilj
application p. точка приложения силы — napadna tačka sile
attachment p. место крепления — mesto pričvršćenja
break even p. предел рентабельности — granica rentabilnosti
cardinal p.-s страны света — strane sveta
check p. контрольный пункт; ориентир — kontrolna tačka; orijentir
dead p. мертвая точка поршня — mrtva tačka (klipa)
dew p. точка росы — tačka rose
entry p. точка входа — tačka ulaska
flash p. температура воспламенения — tačka paljenja
freezing p. точка замерзания — tačka mržnjenja
hard p. точка подвески — podvesno mesto
holding p. зона ожидания; место ожидания — tačka čekanja
ignition p. температура воспламенения — tačka paljenja
jacking p. точка установки подъемника — tačka za postavlanje dizalice
joining p. точка входа — tačka ulazanja
lashing p. точка крепления груза — tačka vezivanja tereta
melting p. температура плавления — tačka topljenja
nodal p. узловая точка — čvorna tačka
pour p. температура застывания — temperatura stinjanja
reference p. реперная точка; исходная точка — referna tačka; početna tačka
release p. точка сбрасывания — tačka izbacivanja bombi
reporting p. точка явки — tačka javljanja
runup p. место для гонки двигателя — mesto za probu motora
runway turn-off p. место сруливания с ВПП — izlaz sa PSS
tie-down p. точка крепления груза — tačka vezivanja tereta
touchdown p. точка приземления — tačka dodira pri sletanju

towing p. буксировочный узел — čvor za vuču aviona
pointer [pɔɪntə] стрелка; указатель — kazaljka; pokazivač
polar [ˈpɔlə] поляр; полярный — polara; polarni
p. coordinates полярная система координат — polarni koordinatni sistem
p. curve поляр — polara
p. front полярный фронт — polarni front
p. lows область низкого барометрического давления над полосами — depresija na polovima
p. projection полярная проекция — polarna projekcija
p. routes полярные рейсы — polarne rute, linije preko pola
p. system полярная система координат — polarni koordinatni sistem
polarization [ˌpɔləraɪːzeɪʃən] поляризация — polarizacija
polish [ˈpɔliʃ] полировать — polirati
polymerization [ˌpɔlɪməraɪzeɪʃən] полимеризация — polimerizacija
polymer [ˈpɔlɪmɪtə] полиметр — polimetar
polyurethane [ˈpɔlijuːrəθeɪn] полиуретан — poliuretān
pooled service [ˈpuːld ˈsɛvɪs] пульная линия — pulska linija
pooling [ˈpuːlɪŋ] пульное сотрудничество — pulska saradnja
p. agreement соглашение о пуле — ugovor o pulu
poppet valve [ˈpɔpɪt vɔlv] тарельчатый клапан — lutkasti ventil, tanjirasti ventil
porosity [ˈpɔːrɔsɪti] пористость — poroznost
port [pɔːt] отверстие; вход; аэродром; левый — otvor; ulaz; aerodrom; levi
p. of debarkation аэродром выгрузки — aerodrom iskrčavanja
p. of embarkation аэродром погрузки — aerodrom ukrcavanja
bleeder p. сливное отверстие — otvor za otakanje
exhaust p. выхлопное отверстие — izduvni otvor
filler p. валивочное отверстие — otvor za punjenje

observation p. смотровое окно — otvor za osmatranje
portable [ˈpɔːtəbl] переносный — prenosan
p. oxygen set переносный кислородный прибор — prenosna boca sa kiseonikom
porterage facilities [ˈpɔtərɪdʒ] служба носильщиков — posaćka služba
position [pəˈzɪʃən] позиция; положение; состояние — pozicija; položaj; stanje
p. determination определение места самолета — određivanje položaja aviona
p. finder радиопеленгатор — radio-goniometar
p. indicator указатель положения — pokazivač položaja
p. lights аэронавигационные огни — poziciona svjetla
p. pickoff датчик положения — davač položaja
p. report сообщение о местоположении — javljanje pozicije (položaja aviona)
center-of-gravity p. положение центра тяжести — položaj centra težišta
central p. центральное положение; нейтральное пол. — centralni položaj; neutralni položaj
control p. положение органа управления — položaj komande
control surface p. положение руля — položaj komandne površine
down p. выпущенное положение — izvučeni položaj (zakrilaca i sl.)
equilibrium p. состояние равновесия — ravnotežni položaj
extended p. выпущенное положение — izvučeni položaj
feathering p. флюгерное положение — položaj jedrenja (elise)
firing p. положение для открытия огня — položaj za otvaranje vatre
holding p. пункт ожидания — linija pripreme (za poletanje)
latched p. застопоренное положение — zavravljeni položaj
level p. горизонтальное положение — horizontalni položaj

neutral p. нейтральное положение — neutralni položaj
off-center p. смещенное положение — ekscentričan položaj
operative p. рабочее положение — radni položaj
original p. исходное положение — početni položaj
retracted p. убранное положение — uvučeni položaj
positioning flight [pəˈzɪʃənɪŋ flɑɪt] тактический рейс — prazan let do polaznog aerodroma
positive [ˈpɔzətɪv] положительный — pozitivan
p. angle положительный угол — pozitivan ugao
p. camber положительная кривизна профиля — pozitivna krivina profila
p. dehidral положительное оперечное V — pozitivni dijedar
post [pəʊst] стойка; пункт — posać; pošta
postflight [ˈpəʊstflɑɪt] послеполетный — posleletni
pot life [pɔt laɪf] срок схватывания — vreme do stvrdnjavanja posle dodavanja katalizatora
potting [ˈpɔtɪŋ] заливка компаундом — zalivanje smesom
p. compound компаунд — smesa za zalivanje
potential [pəˈtɛnʃəl] потенциал; потенциальный — potencijal; potencijalni
p. energy потенциальная энергия — potencijalna energija
potentiometer [pəˈtɛnʃɪəːmɪːtə] потенциометр — potenciometar
balance p. потенциометр следящей системы — potenciometar pratječeg sistema
induction p. индукционный потенциометр — indukcioni potenciometar
resistance p. проволочный потенциометр — žičani potenciometar
pour point [pɔː pɔɪnt] температура застывания — temperatura stinjanja
power [ˈpaʊə] сила, энергия — snaga; energija
p. amplifier усилитель мощности pojačavač snage

p. approach заход на посадку с работающим двигателем — prilazenje na sletanje sa motorima u radu
p. assistance бустер — servo uređaj; buster
p. assisted control бустерное управление — komanda sa servo uređajem (busterom)
p. booster ракетный ускоритель — startna raketa
p. conversion преобразование энергии — pretvaranje energije
p. distribution распределение электроэнергии — razvođenje električne energije
p. drive силовой привод — motorski pogon
p. drop снижение мощности — pad snage
p. efficiency коэффициент полезного действия — koeficijent korisnog dejstva
p. generation system система генерации электроэнергии — sistem za proizvodnju elektr. energije
p. increment прирост мощности — priraštaj snage
p. limiter ограничитель мощности — ograničivač snage
p. loading удельная нагрузка на лошадиную силу — specifično opterećenje po jedinici snage
p. loss потеря мощности — gubitak snage
p. -off выключить двигатель — ugasiti motor; oduzeti snagu
p. -on включить двигатель — pokrenuti motor; dodati snagu
p. operated с приводом от двигателя — sa motornim pogonom
p. output выходная мощность — izlazna snaga
p. pack силовая установка; блок питания — pogonska grupa; grupa za napajanje električnom energijom
p. plant силовая установка — pogonska grupa
p. rating режим работы двигателя — režim rada motora
p. ratio коэффициент мощности — koeficijent snage
p. requirements необходимая мощность — potrebna snaga

p. setting режим работы двигателя — režim rada motora
p. source источник питания — izvor snage
p. supply источник питания — izvor snage; izvor elektr. energije
p. switch переключатель питания — prekidač napajanja
p. take-off gearbox коробка привода агрегатов — reduktor pogona agregata
p. transmission передача мощности — prenos snage
actual p. эффективная мощность — efektivna snaga, stvarna snaga
asymmetric p. несимметричная тяга — nesimetrična vuča (potisak)
available p. располагаемая мощность — raspoloživa snaga
battery p. питание от аккумулятора — napajanje od akumulatora
climb p. мощность двигателя на режиме набора высоты — snaga penjanje
cruising p. крейсерская мощность — snaga za krstarenje
dry p. мощность двигателя без выхлопа — snaga motora bez ubrizgavanja
effective p. эффективная мощность — stvarna snaga
emergency p. аварийная мощность — snaga za slučaj nužde
engine p. мощность двигателя — snaga motora
external p. питание от постороннего источника — napajanje od spoljnog izvora
full p. полная мощность — puna snaga
ground p. аэродромное электропитание — napajanje od zemaljskog izvora elektr. energije
hovering p. мощность на режиме висения — snaga na režimu lebdenja
hydraulic p. гидравлический силовой привод — hidraulički pogon
lifting p. подъемная сила — izgon
maximum p. максимальная мощность — maksimalna snaga
maximum continuous p. номинальная мощность — maksimalna trajna (nominalna) snaga

maximum cruising p. мощность двигателя на максимальном крейсерском режиме — maksimalna snaga za krstarenje
net p. располагаемая мощность — raspoloživa (korisna) snaga
rated p. номинальная мощность — nominalna snaga
required p. необходимая мощность — potrebna snaga
sea-level p. мощность на уровне моря — snaga na nivou mora
sustaining p. тяга основного двигателя — vuča (potisak) glavnog motora
symmetrical p. симметричная тяга — simetrična vuča (potisak)
take-off p. взлетная мощность — snaga za poletanje
wet p. мощность двигателя с выхлопом воды — snaga sa ubrizgavanjem (vode)
powerback ['paubæk] задний ход — voženje aviona nazad sopstvenom snagom pri parkiranju
powered ['paud] моторный имеющий бустерное управление — motorski; opremljen servopokretačem
powerless ['pauleis] безмоторный работающий на малом газе — bezmotorni; sa oduzetim gasom
preamplifier [pri:'æmplifaiz] предварительный усилитель — predpojačavač
precautionary measures [pri'kə:ʃnəri mezə] меры предосторожности — mere predostrožnosti
precession [pri'seʃən] прецессия — precesija
p. motion прецессионное движение — precesiono kretanje
p. rate скорость прецессии — brzina precesije
gyro p. прецессия гироскопа — precesija žiroskopa
prechamber [pri'tʃeimbə] предкамера — pretkomora
precipitation [pri:sipi'teifən] осадки — padavine; taloženje
precision [pri'si:ʒən] точный — precizan, tačan; preciznost
p. approach radar (PAR) РЛС управления посадкой — precizni radar za prilazenje

p. dead reckoning точное счисление пути — precizna računska navigacija
p. missile tracking system система точного сопровождения ракет — sistem za precizno praćenje raketa
preclude [pri'klu:d] предотвращать — sprečiti
preflight ['priflajt] предполетный — predpoletni
p. briefing предполетный инструктаж — prepoletna provera posade
p. check предполетная проверка — predpoletni pregled
preloading [pri'louðin] предварительное нагружение — prethodno natezanje (opterećivanje)
premature [premə'tjuə] преждевременный — prevremen
p. combustion преждевременное сгорание — prevremeno sagorevanje
p. removal rate частота преждевременных удалений деталей — frekvencija prevremenog skidanja delova
preoiling [pri'oiiln] предварительная смазка — prethodno podmazivanje
preselected [pri'si'lektid] заранее установленный — prethodno odabran
presentation [prezen'teifən] индикация — indikacija (na radaru)
preservation [prezə'veifən] консервация — konzervacija
preset [pri'set] заранее установленный — prethodno podešen
press [pres] давить, нажимать — pritisluti, potisluti
pressure ['prefʃə] давление — pritisak
p. activated приводимый в действие давлением — aktiviran pritisakom
p. accumulator аккумулятор давления — akumulator pritiska
p. altimeter anerоидный высотомер — aneroidni visinomer
p. altitude барометрическая высота — barometarska visina
p. buildup нарастание давления — porast pritiska
p. bulkhead герметическая перегородка — hermetička pregrada
p. cabin герметическая кабина — hermetička kabina, kabina pod pritisakom

p. chamber барокамера — barokomora
p. compensation уравнивание давления — kompenzacija pritiska
p. connection входной штуцер давления — priključak voda pritiska
p. control relay реле давления — rele pritiska
p. control valve редукционный клапан — regulator pritiska
p. controller регулятор давления — regulator pritiska
p. demand oxygen regulator регулятор подачи кислорода — regulator protoka kiseonika
p. difference перепад давлений — razlika pritiska
p. distribution распределение давления — razvođenje pritiska, raspored pritiska
p. drop падение давления — pad pritiska
p. equalization выравнивание давления — izjednačenje pritiska
p. feed подача под давлением — parajanje pod pritiskom
p. field поле давлений — polje pritiska
p. fluctuation пульсация давления — fluktuacija (kolebanje) pritiska
p. garment assembly высотный костюм — visinsko kompenzirajuće odelo
p. gauge манометр — manometar
p. gradient барический градиент — gradijent pritiska
p. height барометрическая высота — barometarska visina
p. helmet гермошлем — hermetični šlem
p. injection впрыск под давлением — ubrizgavanje pod pritiskom
p. line нагнетающая магистраль — vod pod pritiskom
p. lubrication смазка под давлением — podmazivanje pod pritiskom
p. operated switch пневмореле — pneumatski rele, prekidač pokretan pritiskom
p. oscillation пульсация давления — variranje pritiska
p. pattern flying изобарическая навигация — izobarička navigacija

p. pickup датчик давления — davač pritiska
p. port отверстие для забора давления — otvor za dovod pritiska
p. probe датчик давления — davač pritiska
p. pump нагнетательный насос — potisna pumpa
p. ratio отношение давлений — odnos pritiska
p. reducing valve редукционный клапан — ventil za smanjenje pritiska
p. refuelling заправка топливом под давлением — punjenje gorivom pod pritiskom
p. refuelling valve клапан для заправки топливом под давлением — ventil za punjenje gorivom pod pritiskom
p. regulating valve редукционный клапан — ventil za regulisanje pritiska
p. regulator регулятор давления — regulator pritiska
p. release сброс давления — smanjenje pritiska
p. relief valve предохранительный клапан — sigurnosni ventil; prelivni ventil
p. suit высотный компенсирующий костюм — anti-g odelo
p. surge гидравлический удар; резкое нарастание давления — hidraulički udar; nagli porast pritiska
p. switch выключатель, срабатывающий при заданном давлении — prekidač koji se uključuje na određenom pritisku
p. tap отверстие для збора давления — otvor za odvod pritiska
p. test проверка под давлением — ispitivanje pod pritiskom
p. tight seal герметическое уплотнение — hermetička zaptivka
p. transmitter датчик давления — davač pritiska
p. transducer датчик давления — davač pritiska
absolute p. абсолютное давление — apsolutni pritisk
actual p. истинное давление — stvarni pritisk

alternating p. переменное давление — promenljivi pritisk
ambient p. внешнее давление — okolni pritisk
atmospheric p. атмосферное давление — atmosferski pritisk
back p. противодействие — protiv-
 pritisk
barometric p. барометрическое давление — barometarski pritisk
boost p. давление наддува — pritisk punjenja
cabin p. давление в кабине — pritisk u kabini
compressor discharge p. давление на выходе из компрессора — pritisk na izlazu iz kompresora
differential p. перепад давлений — razlika pritiska
discharge p. давление на выходе — pritisk na izlazu
dynamic p. динамическое давление — dinamički pritisk
external p. наружное давление — spoljni pritisk
fuel p. давление топлива — pritisk goriva
hydraulic p. давление в гидросистеме — hidraulički pritisk
indicated p. давление по прибору — indicirani pritisk
initial p. начальное давление — početni pritisk
intake p. давление на входе — pritisk na ulazu
internal p. внутреннее давление — unutrašnji pritisk
manifold p. давление наддува — pritisk punjenja
mean effective p. среднее эффективное давление — srednji efektivni pritisk
oil p. давление масла — pritisk ulja
operating p. рабочее давление — radni pritisk
outlet p. давление на выходе — pritisk na izlazu
q p. динамическое давление — dinamički pritisk
ram p. скоростный напор — dinamički pritisk
relative p. относительное давление — relativni pritisk

sea-level p. давление на уровне моря — pritisk na morskome nivou
sensed p. измеренное давление — izmereni pritisk
standard p. давление в стандартной атмосфере — pritisk po standardnoj atmosferi
static p. статическое давление — statički pritisk
supply p. давление в нагнетающей магистрали — pritisk u dovodnom vodu
tire p. давление в пневматике — pritisk u gumi točka
top p. максимальное давление — maksimalni pritisk
unit p. удельное давление — jedinični pritisk
water column p. давление водяного столба — pritisk vodenog stuba
working p. рабочее давление — radni pritisk
pressurization [ˈpreʃəˈraɪzɪʃən] нагнетание; наддув кабины — stavljanje pod pritisk; kabinski pritisk
cabin p. наддув кабины — kabinski pritisk
pressurize [ˈpreʃəraɪz] нагнетать — staviti pod pritisk
pressurized [ˈpreʃəraɪzd] находящийся под давлением — stavljen pod pritisk
p. cabin герметическая кабина — kabina pod pritiskom
p. helmet гермошлем — hermetička kaciga
p. suit высотный скафандр — skafander
prevailing [priˈveɪlɪŋ] господствующий — preovladujući
p. westerlies господствующие западные ветры — preovladujući zapadni vetrovi
p. wind господствующий ветер — preovladujući vetar
prevention [priˈvenʃən] предупреждение — sprečavanje, preventiva
preventive maintenance [priˈventɪv] профилактическое техническое обслуживание — preventivno održavanje (aviona)
primary [ˈpraɪməri] основной, начальный — primaran, osnovni, prvobitni

p. bus основная шина — glavna šina (el. sistema)
p. controls главные органы управления — primarne komande
p. frequency основная частота — osnovna frekvencija
p. structure несущая конструкция — primarna (noseća) struktura
p. trainer самолет для начальной летной подготовки — avion za osnovnu obuku
prime [praɪm] впрыскивать топливо — ubrizgavati gorivo
p. mover первичный двигатель — pogonska mašina
primer ['praɪmɛ] заливное устройство; грунтовка — uređaj za ubrizgavanje goriva; osnovni premaz (kod bojenja)
leaching p. щелочная грунтовка — alkalni osnovni premaz
printed circuit ['printɪd] печатная плата — štampano kolo
printer [printɛ] печатающее устройство — štampač
priority [praɪ'ɔrɪtɪ] очередность — prednost, prioritet
p. valve ограничительный клапан — redosledni ventil
private aircraft ['praɪvɪt 'ɛə-kra:ft] самолет личного пользования — privatni avion
probability [ˌprɒbə'bɪlɪtɪ] вероятность — verovatnoća
p. of detection вероятность обнаружения — verovatnoća otkrivanja
p. of failure вероятность отказа — verovatnoća kvara
probe [praʊb] датчик; приемник топлива — davač; priključak za dopunjavanje goriva u vazduhu
probing ['praʊbɪŋ] зондирование — sondiranje
procedure [prə'si:dʒə] методика, техника — postupak, procedura
p. turn стандартный разворот — standardni zaokret; proceduralni zaokret
approach p. техника захода на посадку — postupak prilaznja na sletanje
ditching p. техника выполнения вынужденной посадки на воду — postupak za prinudno sletanje na vodu

emergency p. порядок действий в аварийной обстановке — postupak u slučaju nužde
escape p. техника аварийного покидания самолета — postupak za napuštanje aviona u slučaju nužde
missed approach p. порядок действий при неудачном заходе на посадку — postupak u slučaju neuspelog prilaznja
noise abatement p. меры по снижению шума — postupak za smanjenje buke (mlaznog av.)
test p. методика проведения испытаний — postupak za ispitivanje
process ['prəʊsɪs] процесс; обрабатывать — proces, postupak; obradivati
adiabatic p. адиабатический процесс — adijabatski proces
convection p. конвекция — konvekcija
expansion p. процесс расширения — proces širenja
isentropic p. изэнтропический процесс — izentropski proces
occlusion p. окклюзия — okluzija
weather p. атмосферный процесс — atmosferski proces
processing ['prəʊsesɪŋ] обработка данных — obrada podataka
producer [prə'dju:sə] производитель — proizvođač
moment p. генератор момента — generator momenta
production [prə'dʌkʃən] производство — proizvodnja
p. aircraft серийный самолет — serijski avion
p. planing подготовка производства — priprema proizvodnje
profile ['prəʊfaɪl] профиль; сечение; профилировать — profil; presek; profilisati
p. chord хорда профиля — tetiva profila
p. drag профильное сопротивление — otpor aeroprofila
p. drag coefficient коэффициент профильного сопротивления — koeficijent otpora aeroprofila
airfoil p. авиационный профиль — aeroprofil

five-digit p. профиль пятизначной серии — sistem obeležavanja aeroprofila petocifrenim brojem (NACA)
flight p. профиль полета — profil leta
thin p. тонкий профиль — tanak profil
uncambered p. симметрический профиль — simetričan profil
wing p. профиль крыла — profil krila
prognostic chart [prɒg'nɒstɪk tʃɑ:t] карта прогнозов — prognostička karta
prognostics [prɒg'nɒstɪks] прогноз погоды — prognoza (meteorološka)
prohibited area [prə'hɪbɪtɪd] запретная зона — zabranjena zona
projection [prɒ'dʒekʃən] проекция; выступ — projekcija; ispust
promotional fare [prə'məʊʃenəl feə] льготный тариф — stimulativna tarifa
prong [prɒŋ] группа целей; ножка — grupa ciljeva; nožica
proof [pru:f] доказательство; испытание — dokaz; ispitivanje
prop [prɒp] воздушный винт; поворачивать двигатель за винт; стойка — elisa; pokretati motor okretanjem elise; podupirač
propagation [ˌprɒpə'geɪʃən] распространение — širenje, rasprostiranje
propellant [prɒ'pelənt] топливо (ракетное) — gorivo (raketno)
composite p. многокомпонентное ракетное топливо — višekomponentno raketno gorivo
double-base p. двухосновное топливо — dvokomponentno raketno gorivo
gaseous p. газообразное топливо — gasno gorivo
hybrid p. комбинированное топливо — mešovito gorivo
hypergolic p. самовоспламеняющееся ракетное топливо — samozapaljivo raketno gorivo
liquid p. жидкое ракетное топливо — tečno raketno gorivo
solid p. твердое ракетное топливо — tvrdo raketno gorivo
propelled [prɒ'peld] снабженный двигателем — opremljen motorom

propeller [prɒ'pelɚ] воздушный винт — elisa
p. airplane винтомоторный самолет — elisni avion
p. anti-icing switch выключатель противообледенительной системы воздушных винтов — prekidač za sprečavanje zaledivanja elise
p. balancing балансировка воздушного винта — balansiranje elise
p. blade лопасть воздушного винта — krak elise
p. cone конус воздушного винта — kapa glavčine elise
p. control механизм изменения шага воздушного винта — komanda koraka elise
p. deicer противообледенительное устройство воздушного винта — uređaj za odleđivanje elise
p. dome конус воздушного винта — glavčina elise
p. drive shaft передаточный вал воздуш. винта — osovina reduktora elise
p. feathering установка винта во флюгерное положение — postavljanje elise na nož (na jedrenje)
p. feathering pump насос флюгерования — pumpa za jedrenje elise
p. governor регулятор оборотов возд. винта — regulator broja obrtaja elise
p. hub втулка воздушного винта — glavčina elise
p. pitch шаг воздушного винта — korak elise
p. pitch control регулирование шага возд. винта — komanda koraka elise
p. reversing реверсирование возд. винта — postavljanje elise u položaj za kočenje
p. section профиль лопасти возд. винта — profil kraka elise
p. shaft вал воздушного винта — osovina elise
p. speed число оборотов воздуш. винта — broj obrtaja elise
p. tip конец лопасти возд. винта — vrh kraka elise
p. torque крутящий момент возд. винта — obrtni momenat elise

adjustable pitch p. возд. винт переставного шага — elisa sa podešljivim korakom
all-metal p. цельнометаллический возд. винт — metalna elisa
braking p. реверсивный возд. винт — elisa sa negativnim korakom
coaxial p.-s соосные возд. винты — koaksijalne elise
constant speed p. возд. винт с автоматически изменяемым шагом — elisa sa automatskom promenom koraka
controllable p. возд. винт изменяемого шага — ВИШ — elisa sa promenljivim korakom
electric p. ВИШ с электрическим управлением — elisa sa električnom promenom koraka
feathering p. флюгерный возд. винт — elisa sa mogućnošću postavljanja na jedrenje
fixed pitch p. возд. винт фиксированного шага — elisa sa nepromenljivim korakom
forward p. тянущий возд. винт — vučna elisa
four-blade p. четырехлопастный винт — četvorokraka elisa
gear-driven p. возд. винт с редуктором — elisa sa reduktorom
ground-adjustable p. возд. винт с установкой шага на земле — elisa sa postavljanjem koraka na zemlji
hollow-type p. воздуш. винт с полыми лопастями — elisa sa šupljim krakovima
hydromatic p. гидравлический ВИШ — elisa sa hidrauličkom promenom koraka
metal p. металлический возд. винт — metalna elisa
pusher p. толкающий воздушный винт — potisna elisa
reversible p. реверсивный воздушный винт — elisa sa mogućnošću postavljanja u položaj za kočenje
tandem p.-s соосные воздушные винты — koaksijalne elise
three-blade p. трехлопастный возд. винт — trokraka elisa
tractor p. тянущий возд. винт — vučna elisa

variable-pitch p. возд. винт изменяемого шага, ВИШ — elisa sa promenljivim korakom
windmilling p. авторотирующий винт — autorotirajuća elisa
property ['prɒpəti] свойство — osobina, svojstvo
aerodynamic p. аэродинамическая характеристика — aerodinamičke karakteristike
propjet ['prɒpdʒet] турбовинтовой самолет — elisno-mlazni avion
propulsion [prɒ'pʌlʃən] тяга; движение; двигатель; силовая установка — vuča; kretanje; motor; pogonska grupa
propulsor [prɒ'pʌlsə] двигатель — motor
liquid p. жидкостный ракетный двигатель — raketni motor sa tečnim gorivom
solid p. ракетный двигатель твердого топлива — raketni motor sa čvrstim gorivom
pro-rating of revenues [prəu'roetiŋ] пропорциональное распределение доходов — proporcionalna raspodela prihoda
protection [prə'tekʃən] защита — zaštita
fire p. противопожарная защита — protivpožarna zaštita
ice p. защита от обледенения — zaštita od zaledivanja
overheat p. защита от перегрева — zaštita od pregrevanja
weather p. защита от дождя и снега — zaštita od atmosferskih uticaja
prototype ['prəʊtətaɪp] прототип — prototip
protractor [prɒ'træktə] транспортир — uglomer
protrude [prɒ'tru:d] выдаваться — štrčati
protruding head [prɒ'tru:dɪŋ hed] выпуклая головка — isporučena glava (zakivka, zavrtinja)
provider [prɒ'vaɪdə] поставщик — snabdevač
proving ['pru:vɪŋ] испытательный — ispitni
p. ground испытательный полигон — ispitni poligon

provisional [prə'vɪʒənl] временный — privremeni, prehodan
p. charter временный чартерный рейс — privremeni čarter
p. forecast ориентировочный прогноз — orijentaciona prognoza
proximity [prɒk'simɪti] близость — blizina
p. fuse радиовзрыватель — radio-upaljač, blizinski upaljač
p. warning indicator сигнализатор опасных сближений — indikator opasnog približavanja
pseudotarget ['psju:doʊ'ta:ɡɪt] ложная цель — lažni cilj
psychometer [ˌsaɪkoʊ'mi:tə] психометр — psihometar
public address system ['pʌblɪk ə'dres 'sɪstɪm] система общего оповещения — interfon; razglas putničke kabine
public authorities [pʌblɪk ə:'θɔ:ritɪz] государственные органы — državni organi
puck [pʌk] тормозной диск — kočiona pločica
pucker [pʌkə] складка, сборка — nabor, falta
puff [pʌf] порыв ветра — udar vetra
pull [pul] тяга; тянущая сила; тянуть — vući; vučna sila; vući
p. cord вытяжной трос парашюта — uže za otvaranje padobrana
p. out выходить из пикирования — vadenje (posle obrušavanja)
p. pin rivet заклёпка с сердечником — zakivak sa jezgrom za izvlačenje
p. switch вытяжной переключатель — potezni prekidač
p. through повернуть винт — okrenuti elisu
p. up поднимать нос самолета; брать ручку управления на себя — propinjanje; propinjati, dati palicu ka sebi
pulley ['pʌli] ролик — koturić užeta komande
pull-out ['pul,aʊt] выход из пикирования — vadenje, davanje palice ka sebi
pulsation [pʌl'seɪʃən] пульсация — pulzacija, treperenje
pulse [pʌls] импульс, сигнал — impuls signal

p. acquisition radar импульсный радиолокатор обнаружения — impulsni radar za otkrivanje
p. altimeter радиовысотомер больших высот — radio-visinomer za velike visine
p. modulation импульсная модуляция — impulsna modulacija
pulsejet ['pʌls'dʒet] пульсирующий воздушно-реактивный двигатель, ПуВРД — pulzirajući mlazni motor
pulverization [ˌpʌlvəraɪ'zeɪʃən] распыление — rasprašivanje
pumice ['pʌmɪs] пемза — plovučas
pump [pʌmp] насос; накачивать помпой — pumpa; pumpati
p. capacity производительность насоса — kapacitet pumpe
p. delivery производительность насоса — kapacitet pumpe
p. discharge pressure давление подачи насоса — pritisak na izlazu iz pumpe
p. drive привод насоса — pogon pumpe
p. feeding насосная подача — napajanje pumpom
p. inlet head давление на входе в насос — pritisak na ulazu u pumpu
p. output производительность насоса — kapacitet pumpe
p. speed число оборотов насоса — broj obrtaja pumpe
acceleration p. помпа приместности — pumpa za prihvatanje
air p. воздушный насос — pumpa za vazduh
booster p. подкачивающий насос — pomoćna pumpa
centrifugal p. центробежный насос — centrifugalna pumpa
deicer p. насос противобледенительного устройства — pumpa sistema za odleđivanje
dump p. откачивающий насос — srpna pumpa
electrically driven p. насос с электроприводом — pumpa sa električnim pogonom
emergency p. аварийный насос — pumpa za slučaj nužde
engine driven p. насос с приводом от двигателя — pumpa sa pogonom od motora

feathering p. насос флюгерования — pumpa za jedrenje elise
fuel p. топливный насос — pumpa za gorivo
fuel injection p. насос для впрыска топлива — pumpa za ubrizgavanje goriva
fuel transfer p. насос для перекачки топлива — pumpa za pretakanje goriva
geared p. шестеренчатый насос — zupčanička pumpa
hand p. ручной насос — ručna pumpa
hydraulic p. гидронасос — hidraulička pumpa
hydraulically driven p. насос с гидроприводом — pumpa sa hidrauličkim pogonom
lube p. масляный насос — pumpa za podmazivanje
oil p. масляный насос — pumpa za ulje
piston p. поршневой насос — klipna pumpa
positive displacement p. нагнетающий насос — potisna pumpa
pressure p. нагнетающий насос — potisna pumpa
reciprocating p. поршневой насос — klipna pumpa
scavenge p. откачивающий насос — srpna pumpa
standby p. аварийный насос — pomoćna (rezervna) pumpa
submerged p. погруженный насос — potopljena pumpa
suction p. вакуум насос — vakuum pumpa
supply p. питающий насос — pumpa za napajanje
vacuum p. вакуум насос — vakuum pumpa
vane p. крыльчатый насос — pumpa sa krilcima
variable displacement p. насос переменной производительности — pumpa promenljivog kapaciteta
water p. водяной насос — pumpa za vodu
water injection p. насос впрыска воды — pumpa za ubrizgavanje vode

wobble p. ручной насос — ručna pumpa
pumpability [pampə'biliti] перекачиваемость — protočnost (masti, ulja)
pumping ['pʌmpɪŋ] накачивание — pumpanje
punch [pʌntʃ] пробойник — prbojasc
punched tape ['pʌntʃt] перфолента — perforirana traka
puncture ['pʌŋktʃə] пробивать — probiti, probušiti
purge [pɜːdʒ] продувка — prodivavanje, pročišćavanje
purifier ['pjʊərifaiə] очиститель — prečištač
purser ['pɜːsə] казначей — perser (član kabinske posade)
pursuit [pɜːsju:t] перехват; преследование — presretanje; gonjenje
p. airplane истребитель — lovački avion
p. protection прикрытие истребителями — zaštita lovačkom aviacijom
push [puʃ] нажимать, толкать; давать ручку управления от себя — potiskivati, gurati; davati palicu od sebe
p. button нажимная кнопка — taster prekidač
p. -down снижение самолета — poriniranje
p. -over давать ручку управления от себя — davati palicu od sebe
p. -pull двухтактный — dvotaktni protivtaktni
p. -pull control система управления с жесткой проводкой — sistem krutih komandi
p. -pull rod тяга — spojna šipka komande
p. rod тяга управления, толкатель — podizač ventila; poluga komande
pusher ['puʃə] самолет с толкающим возд. винтом — potisna elisa; avion sa potisnom elisom
p. airplane самолет с толкающим возд. винтом — avion sa potisnom elisom
p. propeller толкающий воздушный винт — potisna elisa

putty ['pʌti] замазка, шпаклевка — git
pylon ['pailən] пилон, стойка — pilon nosač, konzola
fuel tank p. пилон подвески топливного бака — nosač rezervoara za gorivo
inboard p. внутренний пилон — unutrašnji nosač

ordnance p. пилон для подвески вооружения — nosač ubojnog tereta
outboard p. внешний пилон — spoljašnji nosač
underwing p. подкрыльный пилон — potkrilni nosač
ventral p. подфюзеляжный пилон — nosač na donjem delu trupa
wing p. пилон крыла — krilni nosač

Q

Q.-code ['kju: koud] Ку-код — Q.-kodeks
quadrant ['kwɔdrənt] квадрант, четверть круга; угломер; секстант; сектор с рычагами управления — kvadrant, četvrtina kruga; uglomer; sektant; sektorska transmisiona poluga komandi
quality ['kwɔliti] качество; свойство; характеристика — kvalitet; osobina; karakteristika
q. control контроль качества — kontrola kvaliteta
quantity ['kwɔntiti] количество; величина — količina; veličina

q. indicator указатель количества — pokazivač količine
quart [kwɔ:t] кварта, четверть галлона — kvarta, četvrtina galona
quick [kwik] быстрый — brz
q. -acting быстродействующий — brzodejstvujući
q. -change быстросменный — brzo promenljiv
q. -convertible быстропереоборудуемый — sa mogućnošću brze promene konfiguracije
q. -disconnect быстроразъемное соединение — brzo razdvojliv
q. -engine change быстрая смена двигателя — brza zamena motora

R

race [reis] гонки; состязание; поток; струя за винтом; давать полный газ; обойма подшипника — trka; takmičenje; strujanje; vrtložni rep; dati pun gas; venac ležaja, prsten
r. track маршрут ожидания — krug čekanja; pravougaoni obrazac postupka za sletanje
rack [ræk] полка; стойка; штатив; зубчатая рейка — polica; postolje; stalak; zupčasta letva

bomb r. бомбодержатель — nosač bombi
hat r. полка для головных уборов — polica za šešire u kabini, polica za ručni prtljag
missile r. направляющая пусковой установки — vodice rakete
radio r. полка для радиоаппаратуры — radio-polica, polica za radio-uredaje
racking videti: deflection

radar [ˈreidə] радиолокатор — radar
r. aid радиолокационное средство навигации — radarsko sredstvo za navigaciju
r. altimeter радиолокационный вы­со­томер — radarski visinomer
r. antenna антенна РЛС — radar­ska antena, antena radara
r. approach заход на посадку по радиолокатору — prilazhenje po ra­daru
r. barrier рубеж радиолокацион­ного обнаружения — linija radarskog otkrivanja
r. beacon радиолокационный маяк — radarski far
r. beam радиолокационный луч — radarski snop, snop radara
r. blip радиолокационная отметка (цели) — odraz (cilja) na prikazivaču radara
r. bombsight радиолокационный бомбардировочный прицел — radar­ski bombarderski nišan
r. clutter радиолокационные по­ме­хи — parazitne smetnje na radaru
r. control радиолокационное на­ве­дение — vođenje pomoću radara
r. control area зона РЛС управ­ления полетами — zona kontrolisana radarom
r. dish параболическая радиолока­ционная антенна — parabolična ra­darska antena
r. display индикатор РЛС — pri­kazivač radara
r. dome обтекатель антенны РЛС — radarska kupola
r. echo отраженный сигнал — od­bijeni signal, echo radara
r. fence рубеж радиолокационного обнаружения — linija radarskog otkrivanja
r. fix определение места самолета средствами радиолокации — odre­đivanje pozicije aviona pomoću ra­dara
r. guidance радиолокационное на­ве­дение — vođenje pomoću radara
r. guided missile ракета с радиолокационной системой наведения — raketa sa radarskim sistemom vođe­nja

r. gun sight радиолокационный стрелковый прицел — radarski stre­ljački nišan
r. height indicator радиолокацион­ный вы­со­томер — radarski visinomer relative visine
r. homing радиолокационное само­на­ведение — samovodenje pomoću radara
r. homing missile ракета с радиолокационной системой самонаведе­ния — raketa sa radarskim samovo­đenjem
r. interception перехват с помощью РЛС — presretanje pomoću radara
r. jamming противорадиолокация — aktivno ometanje radara
r. jammers передатчики противо­радиолокационных помех — avioni za ometanje radara (elektronska protiv­dejstva)
r. lock-on захват цели РЛС — zahvatanje cilja radarom
r. marker радиолокационный мар­кер — radarski marker
r. mapper навигационная РЛС — navigacioni radar
r. missile ракета с радиолокацион­ным наведением — raketa sa radar­skim vođenjem
r. monitoring радиолокационное наведение — radarsko osmatranje
r. navigation радиолокационная на­вигация — navigacija pomoću radara
r. navigational aid радиолокацион­ное средство навигации — radarsko navigaciono sredstvo
r. net сеть РЛС — mreža radarskih stanica
r. ranging equipment радиолока­ционный дальномер — radarski da­ljinomer
r. scan радиолокационное наблю­дение — radarsko osmatranje
r. scanner радиальное разверты­вающее устройство — uređaj za ra­dijalno osmatranje
r. scope экран индикатора РЛС — ekran indikatora radara
r. screen экран индикатора РЛС — ekran indikatora radara
r. separation радиолокационное эшелонирование — radarsko razdva­janje

r. signature отметка (РЛС) — od­raz, trag (na radaru)
r. sight радиолокационный прицел — radarski nišan
r. station радиолокационная стан­ция — radarska stanica
r. target радиолокационная цель — radarski cilj
r. tracked missile ракета с радиолокационным сопровождением — raketa sa radarskim praćenjem
r. tracking РЛС сопровождения — praćenje radarom
r. transmitter радиолокационный передатчик — predajnik radara
r. vectoring радиолокационное на­ведение — radarsko vođenje
r. warning receiver приемник радиолокационного облучения — pri­jemnik za opomenu na ozračivanje ra­darom
r. wind sounding измерение ско­рости и направления ветра с по­мощью РЛС — merenje brzine i pravca vetra radarom
acquisition r. РЛС обнаружения — osmatrački radar
airborne r. бортовая РЛС — avion­ski radar
air-to-air intercept r. РЛС перех­вата — presretački radar
air-to-surface search and attack r. поисково-прицельная РЛС воз­дух-поверхность — osmatračko-napadni radar vazduh-površina
air intercept r. РЛС перехвата — presretački radar
air traffic control r. РЛС управ­ления воздушным движением — radar kontrole letenja
approach r. РЛС управления за­ходом на посадку — radar prilazne kontrole
beam-rider r. РЛС наведения ра­кет по лучу — radar za vođenje ra­keta po snopu
beam-transmitter r. радиолокатор наведения по лучу — radar za vo­đenje po snopu
early-warning r. РЛС дальнего об­наружения — radar za daleko otkri­vanje
fire control r. РЛС управления огнем — radar za upravljanje vatrom

illuminating r. РЛС-целелеуказатель — radar za obeležavanje cilja
interception r. РЛС перехвата — presretački radar
multi-mode pulse doppler r. мно­горежимная импульсно-доплеров­ская РЛС — višenamenski dopler­-radar
multiple target track while scan r. РЛС со слежением на проходе — radar za praćenje više ciljeva pri os­matranju
navigational r. навигационный ра­диолокатор — navigacioni radar
panoramic r. панорамная РЛС — panoramski radar
precision approach r. РЛС управ­ления посадкой — precizni prilazni radar
search and ground mapping r. поиско­во-картографическая РЛС — radar za osmatranje i kartografiju
search and tracking r. РЛС поиска и сопровождения — radar za osmat­ranje i praćenje
side-looking r. РЛС бокового об­зора — radar za bočno osmatranje
stealth r. РЛС обнаружения целей слабого отражения — radar za otkrivanje ciljeva sa niskim odrazom
surveillance r. обзорный радиоло­катор — nadzorni radar
weather mapping r. метеоро­радиолокатор — meteorološki radar
tail warning r. РЛС защиты хвоста — radar za zaštitu repa
target identification r. РЛС опоз­нания цели — radar za prepozna­vanje cilja
terrain-avoidance r. РЛС для об­хода препятствий — radar za sbi­laženje prepreka
terrain-following r. РЛС для об­лета препятствий — radar za pra­ćenje terena

radial [ˈreidjəl] луч всенаправленного радиомаяка; звездообразный — snop svesmemog radio-fara; radio-smet; radijalni; zvezdast
r. bearing опорный подшипник — radijalni ležaj
r. engine звездообразный двига­тель — zvezdasti motor

r. flow compressor центробежный компрессор — centrifugalni kompresor

radiation [ˈreɪdiˈeɪʃən] излучение — zračenje, radijacija

r. fog радиационный туман — radijaciona magla

r. hazard опасность излучения — opasnost od zračenja

radiator [ˈreɪdiətə] радиатор — hladnjak

barb r. радиатор под носовой частью фюзеляжа — hladnjak pod nosnim delom trupa

barrel r. цилиндрический радиатор — cilindrični hladnjak

body r. фюзеляжный радиатор — hladnjak postavljen u trup

bow r. носовой радиатор — hladnjak u nosnom delu trupa

cellular r. сотовый радиатор — sačasti hladnjak

ducted r. туннельный радиатор — hladnjak u tunelu

extractable r. выдвигной радиатор — izvlačivi hladnjak

finned r. ребристый радиатор — rebrasti hladnjak

honeycomb r. сотовый радиатор — sačasti hladnjak

tubular r. трубчатый радиатор — cevasti hladnjak

radio [ˈreɪdiu] радио — radio

r. altimeter радиовысотомер — radio-visinomer

r. beacon радиомаяк — radio-far

r. beam радиолуч — snop radio-fara

r. beam guidance наведение по радиолучу — vodenje po snoru radio-sredstva

r. bearing радиопеленг — radio-smer

r. call sign позывной радиостанции — pozivni znak radiostanice

r. channel канал радиосвязи — kanal radio-veze

r. communication радиосвязь — radio-veza

r. compartment отсек радиооборудования — odeljak radio-opreme

r. compass радиокompас — radio-kompas

r. control box блок управления радиоаппаратурой — komandna kutija radio-uredaja

r. countermeasures радиопротиводействие — ometanje rada radio-uredaja

r. deception дезориентирование с помощью радио-средств — radio-obmana

r. direction finder радиопеленгатор — goniometar

r. direction-finding station радиопеленгатор — goniometar

r. facility chart карта радио-технического обеспечения — karta navigacionih radio-sredstava

r. fix определение места самолета с помощью средств радионавигации — utvrđivanje položaja aviona sredstvima radio-navigacije

r. frequency радиочастота — radio-frekvencija

r. interference радиопомехи — radio-smetnje

r. loop рамочная антенна — okvirna antena

r. magnetic indicator (RMI) радиоманитный индикатор — radio-magnetski indikator

r. marker маркерный радиомаяк — marker

r. navigation радионавигация — radio-navigacija

r. navigation aid средство радионавигации — sredstvo radio-navigacije

r. operator радист — radio-operator; radio-telegrafista

r. rack полка радиооборудования — radio-polica; polica radio-uredaja

r. range радиомаяк направленного действия — usmereni radio-far

r. range finder радиодальномер — radio-daljinomer

r. range leg равносигнальная зона радиомаяка — ravnosignalna zona (kursna zona) usmerenog radio-fara

r. receiver радиоприемник — radio-prijemnik

r. signal радиосигнал — radio-signal

r. silence радиомолчание — radio-tišina

r. station радиостанция — radiostanica

r. transmitter радиопередатчик — radio-predajnik

r. wave радиоволна — radio-talas

radioactive [ˈreɪdiuˈæktɪv] радиоактивный — radioaktivan

radiosonde [ˈreɪdiuˈsɒndə] радиосонд — radio-sonda

radius [ˈreɪdɪəs] радиус — poluprečnik, radijus

r. of action радиус действия — dolet; domet

r. of curvature радиус кривизны — poluprečnik krivine

r. of operation радиус действия — dolet; domet

r. of turn радиус разворота — poluprečnik zaokreta

cruising r. радиус действия при крейсерском режиме — dolet na režimu krstarenja

operating r. радиус действия — dolet

radome [ˈrædəʊm] обтекатель радиолокационной антенны — radarska kupola

raft [rɑːft] надувная спасительная лодка — pneumatski čamac za spasavanje

inflatable r. надувной плот — čamac (splav) za naduvavanje

rail [reɪl] рельс — šina; vodica

rain [reɪn] дождь — kiša

r. clouds дождевые облака — kišni oblaci

r. gauge дождемер — kišomer

r. repellent system влагоудалительная система — sistem za odbranu od kiše

rainband [ˈreɪnbænd] полоса дождя — kišna traka

rainfall [ˈreɪnfɔːl] количество дождевых осадков — količina padavina (kiše)

ram [ræm] скоростный напор; силовой цилиндр — dinamički pritisak; pokretački cilindar

r. air воздух, сжатый за счет скоростного напора — vazduh pod dinamičkim pritiskom

r. pressure скоростный напор — dinamički pritisak

r. scoop воздухозаборник — uvodnik vazduha

ramjet [ˈræmdʒet] прямоточный воздушно-реактивный двигатель, ПВРД — nabojno-mlazni motor, Lorin motor

ramming [ˈræmɪŋ] поджатие давления — sabijanje, porast pritiska

ramp [ræmp] наклонная плоскость; место стоянки самолетов — strma gavan; platforma

r. check проверка на стоянке — provera na platformi

r. equipment перонное оборудование — oprema platforme

r. servicing техническое обслуживание на площадке — opsluživanje aviona na platformi

r. supervisor наблюдающий площадки — nadzornik platforme

parking r. стояночная площадка — platforma za parkiranje aviona, stajanka

terminal r. перрон аэровокзала — pristanišna platforma

range [reɪndʒ] дальность полета; дальность действия; диапазон; полигон — dolet; domet; dijapazon; orseg; poligon

r. at cruising speed дальность на крейсерской скорости — dolet na režimu krstarenja

r. at economic speed дальность на экономической скорости — dolet na ekonomičnom režimu

r. at maximum speed дальность на максимальной скорости — dolet pri maksimalnoj brzini

r. finder дальномер — daljinomer

aircraft r. дальность полета самолета — dolet aviona

center-of-gravity r. диапазон центровок — orseg položaja centra težišta

omnidirectional r. всенаправленный радиомаяк — svesmerni radio-far

radio r. радиомаяк направленного действия — usmereni radio-far

test r. испытательный полигон — ispitni poligon

ranging [ˈreɪndʒɪŋ] определение расстояния — određivanje rastojanja

rarefaction [ˈræəriˈfækʃən] разрежение — razredenje, smanjenje pritiska

rarefied ['ræɹifaɪd] разреженный — razređen
ratchet ['rætʃɪt] трещотка — čegrtaljka (za nasadne ključeve)
rate [reit] скорость; величина; степень; производить оценку; измерять — brzina; veličina; stepen; ocenjivati; meriti, tarifa
r. desk служба тарифов — tarifna služba
r. gyro гироскоп с двумя степенями свободы — žiroskop sa dva stepena slobode
r. of change скорость изменения — brzina promene
r. of climb скороподъемность — brzina penjanja
r. of climb indicator вариометр — variometer
r. of deceleration скорость замедления — brzina usporavanja
r. of descent скорость снижения — brzina poniranja
r. of fire скорострельность — brzina gađanja
r. of flow скорость полета — brzina protoka
r. of flow meter расходомер — merač protoka
r. of fuel flow расход топлива — protok goriva
r. of turn indicator указатель поворота — pokazivač skretanja
adiabatic lapse r. адиабатический градиент — adijabatski gradijent
airflow r. расход воздуха — protok vazduha
angular r. угловая скорость — ugaona brzina
burning r. скорость горения — brzina sagorevanja
differential r. дифференцированный тариф — diferencirana tarifa
directional r. направленный тариф — usmerena tarifa
expansion r. степень расширения — brzina širenja
failure r. частота отказов — frekvencija kvarova
fatality r. коэффициент смертности от несчастных случаев — koeficijent smrtnosti pri udesima
flat r. единый тариф — jedinstvena tarifa

flow r. расход жидкости — protok
initial r. начальная скорость — početna brzina
pitch r. угловая скорость тангажа — ugaona brzina propinjanja
precession r. скорость прецессии — brzina precesije
pulse r. частота повторения импульсов — učestanost ponavljanja impulsa
roll r. угловая скорость крена — ugaona brzina nagiba
sink r. скорость потери высоты — brzina propadanja
slewing r. скорость вращения — brzina obrtanja
speed r. скорость; число оборотов — brzina; broj obrtaja
steady r. установившаяся скорость — stabilizovana brzina
unit r. единичная скорость — jedinična brzina
yaw r. угловая скорость рыскания — ugaona brzina skretanja

rated ['reitɪd] номинальный; расчетный — nominalni; proračunski
r. altitude расчетная высота — nominalna visina
r. coverage номинальная зона действия — nominalna zona dejstva

rating ['reitɪŋ] номинальная мощность; режим — nominalna snaga; režim; kvalifikacija
antiknock r. антидетонационная характеристика топлива — antidetonaciona vrednost goriva
climb power r. мощность на режиме подъема — snaga na režimu penjanja
continuous r. номинальная мощность — nominalna (trajna) snaga
cruise r. мощность двигателя на крейсерском режиме — snaga motora na režimu krstarenja
dry r. тяга двигателя без форсажной камеры; мощность двигателя без впрыска воды — potisak motora bez naknadnog sagorevanja; snaga motora bez ubrizgavanja vode
economical cruising r. экономический крейсерский режим — ekonomičan režim krstarenja

engine power r. номинальная мощность двигателя — nominalna snaga motora
load r. нагрузка на единицу поверхности — opterećenje po jedinici površine
maximum r. максимальная мощность — maksimalna snaga
maximum continuous r. номинальная мощность — maksimalna trajna snaga
maximum cruising r. максимальная крейсерская мощность — maksimalna snaga za krstarenje
normal r. номинальная мощность — nominalna snaga
ply r. число слоев корда — broj slojeva platna u spoljnoj gumi
take-off r. взлетная мощность — snaga za poletanje
wet r. мощность двигателя с впрыском воды — snaga sa ubrizgavanjem vode
ratio ['reiʃiə] отношение; передаточное число; степень — odnos; prenosni odnos; stepen
aspect r. относительное удлинение — vitkost
bypass r. коэффициент двухконтурности — stepen dvostrujnosti
compression r. степень сжатия — stepen kompresije
damping r. степень демпфирования — koeficijent prigušivanja
density r. относительная плотность — relativna gustina
endurance r. коэффициент выносливости — koeficijent izdržljivosti
engine pressure r. степень повышения давления в двигателе — stepen porasta pritiska u motoru
expansion r. коэффициент расширения — stepen širenja
fineness r. относительное удлинение — finesa
gear r. передаточное число редуктора — prenosni odnos reduktora
lift-drag r. аэродинамическое качество — finesa
power-weight r. удельная мощность — specifična snaga
taper r. сужение — suženje
thickness r. относительная толщина — relativna debljina

rato ['reitəʊ] стартовый ракетный ускоритель — startna raketa
raw [rɔ:] сырой — sirov
r. edge невыработанная кромка — neobradena ivica (tkanine)
r. material сырьё — sirovina
rawin ['reiwin] радиозонд — radio-sonda
reaction [ri'ækʃən] реакция — reakcija
r. engine реактивный двигатель — mlazni motor
reactor [ri'æktə] ядерный реактор — reaktor
aircraft r. самолетный ядерный реактор — avionski nuklearni reaktor
read back ['ri:d bæk] повторять — ponoviti
reading [ri:diŋ] считывание показаний; показание (прибора) — očitavanje; pokazivanje
direct r. непосредственный отсчет — neposredno očitavanje
observed r. измеренная величина — izmerena vrednost
remote r. дистанционный отсчет — daljinsko očitavanje
readout ['ri:daut] считывание показаний; показание — očitavanje; pokazivanje
ream [ri:m] развертывать — razvrtati
reamer ['ri:mə] развертка — razvrtač
adjustable r. разжимная развертка — podešljivi razvrtač
conical r. коническая развертка — konični razvrtač
countersink r. зенковка — razvrtač za upuštanje
hand r. ручная развертка — ručni razvrtač
machine r. машинная развертка — mašinski razvrtač
shell r. насадная развертка — nasadni razvrtač
taper r. коническая развертка — konični razvrtač
rear [riə] хвостовая часть — repni (zadni) deo, zadnji
r. edge задняя кромка — izlazna ivica
r. flap закрылок — zakrilce

r. fuselage хвостовая часть фюзеляжа — zadnji deo trupa
r. longeron задний лонжерон — zadnja ramenjača
r. section хвостовая часть — repni deo
r. spar задний лонжерон — zadnja ramenjača
r. view вид сзади — pogled sa zadnje strane
rebuild [ˈriːˈbɪld] восстанавливать — revidirati; prepraviti
recaping [riːkeɪpɪŋ] восстановление протектора — protektiranje spoljnih guma
receiver [riːsiːvə] приемник — prijemnik; primač
r. aircraft самолет-приемщик горючего — avion koji prima gorivo u vazdušnom prostoru
compass r. приемник радиокompаса — prijemnik radio-kompasa
emergency r. аварийный приемник — prijemnik za slučaj nužde
glide-path r. глиссадный приемник — prijemnik staze poniranja
homing r. приемник системы самонаведения — prijemnik sistema samovođenja
localizer r. курсовой приемник — prijemnik lokalajzera (snora pravca)
marker beacon r. маркерный приемник — prijemnik radio-fara
omnirange r. приемник сигналов всенаправленного радиомаяка — prijemnik svesmernog radio-fara
radar r. приемник радиолокационной станции — prijemnik radara
radar warning r. приемник радиолокационного облучения — prijemnik za opoznenu na ozračivanje radarom
receiving [riːsiːvɪŋ] приемный — prijemni
r. inspection приемный контроль — prijemna kontrola
r. station приемная станция — prijemna stanica
receptacle [riːseptəkl] штепсельный разъем — utikačko гнездо
external power r. розетка аэродромного питания — utikačko гнездо spoljnog izvora napajanja

recharging [riːtʃɑːdʒɪŋ] перезарядка — dopunjavanje (akumulatora)
reciprocal outer marker [riːsɪprəkəl] дальний радиомаркер с противоположного конца ВПП — spoljni marker na suprotnoj strani PSS
reciprocating [riːsɪprəkeɪtɪŋ] возвратно-поступательный — postupno-povratni
r. engine поршевой двигатель — klipni motor
r. motion возвратно-поступательное движение — postupno-povratno kretanje
r. powered drive возвратно-поступательный двигатель — postupno-povratni pokretač
reckoning [ˈrekəniŋ] счисление пути — računska navigacija
reclamation [ˌrekleɪˈmeɪʃən] восстановление — opravka
recondition [riːkənˈdɪʃən] восстанавливать — obnoviti, osvežiti
reconnaissance [riːkənɪsəns] разведка — izvidanje
r. aviation разведывательная авиация — izvidačka avijacija
r. fighter истребитель-разведчик — lovac-izvidač
r. pod подвесный разведывательный контейнер — podvesnik za izvidanje
strategic r. стратегическая разведка — stratejsko izvidanje
tactical r. тактическая разведка — taktičko izvidanje
record [riːkɔːd] запись показаний — registrovanje (podataka); rekord
altitude r. рекорд высоты — rekord visine
endurance r. рекорд продолжительности полетов — rekord trajanja leta
flight r. бортовой журнал — avionski dnevnik
maintenance r. карточка технического обслуживания самолета — karton održavanja (aviona)
recorder [riːkɔːdə] самописец — pisac, registrator
altitude r. барограф — barograf
cockpit voice r. речевой самописец — magnetofon pilotske kabine
flight r. бортовой самописец — registrator leta

multichannel r. многоканальный самописец — višekanalni registrator
output r. прибор для регистрации выходного сигнала — registrator izlaznih signala
recovering [riːˈkʌvəriŋ] обтяжка — presvlačenje platnenih površina platnom, tapaciranje
recovery [riːˈkʌvəri] вывод из штопора; восстановление — izlaženje iz kovita; uspostavljanje; obnova
r. altitude минимальная высота безопасного выхода из пикирования — minimalna visina vađenja
r. equipment аварийно-спасательное оборудование — oprema za podizanje oštećenog aviona
r. speed скорость вывода из штопора — brzina izlaženja iz kovita
dive r. вывод из пикирования — vađenje iz obrušavanja
parachute r. спасение на парашюте — spasavanje padobranom
spin r. вывод из штопора — izlaz (vađenje) iz kovita
rectangular [ˌrekˈtæŋɡjʊlə] прямоугольный — pravougaoni
rectification [ˌrektifiˈkeɪʃən] внесение поправок — popravka; ispravka
rectifier [ˈrektifaɪə] выпрямитель — ispravljач
selenium r. селеновый выпрямитель — selenski ispravljач
silicon r. кремниевый выпрямитель — silikonski ispravljач
rectify [ˈrektɪfaɪ] выпрямлять — ispravljati (el.)
rectilinear [ˌrektɪˈlɪniə] прямолинейный — pravolinijski
r. flight прямолинейный полет — pravolinijski let
r. motion прямолинейное движение — pravolinijsko kretanje
redan [ˈrɪdən] редан — redan
redirecting [riːdiˈrektɪŋ] изменение направления — izmena pravca
redistribution [riːˈdɪstriˈbjʊːʃən] перераспределение — preraspodela
reduce [riːˈdjuːs] уменьшать, понижать, ослаблять — umanjiti, redukovati, oslabiti
reducer [riːˈdjuːsə] редуктор — reduktor

reduction [riːˈdʌkʃən] понижение, уменьшение — smanjenje
r. gear редуктор — reduktor
r. gear ratio передаточное число — prenosni odnos
r. rate передаточное число — prenosni odnos
r. valve редукционный клапан — redukcioni ventil
redundancy [riːˈdʌndənsi] дублирование — udvojenost sistema
reef [riːf] задерживать, раскрытие парашюта — zadržavati otvaranja padobrana
reel [riːl] барабан, катушка — doboš
reengine [riːˈendʒɪn] заменять двигатель — menjati motor
reentry [riːˈentri] вход ракеты в плотные слои атмосферы — ulazak rakete u guste slojeve atmosfere
reference [ˈrefrəns] начало координат; начальное положение; эталон; ориентир — koordinatni početak; početni položaj, početna vrednost, etalon, reper
r. axis ось отсчета — мерная osa
r. center начало координат — koordinatni početak
r. lights входные огни — prilazna svetla
r. line линия отсчета — мерная линия
r. plane расчетное сечение — мерная ravan
r. point расчетная точка — мерная tačka
r. system система координат — koordinatni sistem
refill [riːˈfɪl] дозаправлять; заправлять — dopunjavati, puniti, popovo napuniti
reflector [riːˈflektə] рефлектор — reflektor
confusion r. отражатель для создания радиопомех — reflektor pasivnih smetnji
refractory [riːˈfræktəri] огнеупорный — vatrostanal, teško topljiv
r. coating огнеупорное покрытие — vatrostanalni sloj (premaz)
refrigeration [riːˈfrɪdʒəˈreɪʃən] охлаждение — hlađenje

refuel ['ri:'fjuəl] дозаправлять топливом — dopunjavati gorivo
refueling ['ri:'fjuəliŋ] дозаправка топливом — dopunjavanje goriva
r. vehicle топливозаправщик — cisterna za snabdevanje gorivom
air r. дозаправка топливом в воздухе — dopunjavanje gorivom u vazduhu
refurbishing ['ri:'fə:bɪʃɪŋ] восстановление — obnavljanje, osvežavanje, adaptacija
refusal speed [ri'fju:zəl] скорость в момент прекращения взлета — brzina u momentu prekidanja poletanja
refused take-off [ri'fju:zɪd] прерванный взлет — prekinuto poletanje
region ['ri:dʒən] область, зона — oblast, zona
flight information r. (FIR) район полетной информации — oblast informacija u letu
upper information r. верхний район полетной информации — oblast informacija u letu za gornji vazdušni prostor
registration [ˌredʒɪs'treɪʃən] регистрация (возд. судна) — registracija
r. mark (ING) регистрационный знак — oznaka registracije
regulation [ˌregju'leɪʃən] регулирование — regulacija, podešavanje
regulations [ˌregju'leɪʃənz] инструкция, наставление — propisi, pravila
regulator [regjuleɪtə] регулятор — regulator
cabin pressure r. регулятор давления воздуха в кабине — regulator pritiska u kabini
continuous flow oxygen r. регулятор непрерывной подачи кислорода — regulator stalnog protoka kiseonika
diluter-demand r. регулятор смеси кислорода с воздухом — regulator smeše kiseonika i vazduha
flow r. регулятор расхода — regulator protoka
oil temperature r. регулятор температуры масла — regulator temperature ulja
oxygen r. регулятор подачи кислорода — regulator protoka kiseonika
pressure r. регулятор давления — regulator pritiska

reheat ['ri:'hi:t] дожигание — naknadno sagorevanje (između stepena turbine)
r. engine двигатель с форсажной камерой — mlazni motor sa naknadnim sagorevanjem
r. thrust тяга, развиваемая форсажной камерой — potisak koji razvija komora za naknadno sagorevanje
reignition ['ri:ɪg'nɪʃən] повторный запуск двигателя — ponovno pokretanje motora, ponovno paljenje
reinforce [ˌri:ɪn'fɔ:s] усиливать — pojačati, ojačati
reject [ri'dʒekt] отбрасывать — odbaciti
relamp [ri'læmp] заменять лампу — zameniti sijalicu
relation [ri'leɪʃən] отклонение, зависимость — odnos, zavisnost
arbitrary r. произвольная зависимость — proizvoljna zavisnost
linear r. линейная зависимость — linearna zavisnost
relative [ˈrelatɪv] относительный — relativan
r. airspeed относительная воздушная скорость — relativna brzina
r. bearing относительный пеленг — relativni smer; stranski ugao
r. density относительная плотность — relativna gustina
r. humidity относительная влажность — relativna vlažnost
r. viscosity относительная вязкость — relativni viskozitet
relay ['ri:'lei] реле — rele
r. station ретрансляционная станция — relejna stanica
autofeather r. реле автоматического флюгерования — rele automatskog jedrenja elise
brake r. реле торможения — rele kočnica
derivative r. дифференцирующее реле — diferencijalni rele
dimming r. реле регулировки освещения — rele za podešavanje jačine osvetljenja
double pole r. поляризованное реле — polarizovani rele
double throw r. двухпозиционное реле — dvopoložajni rele

overload r. максимальное реле — m'ksimalni rele
overvoltage r. реле перенапряжения — prenaponski rele
power r. силовое реле — rele snage
protective r. защитное реле — zaštitni rele
time-delay r. реле времени — vremenski rele
release [ri'li:s] освобождать; расплывать; разъединять — odbaciti; откаčiti; osloboditi; odvojiti
r. agent разъединяющее вещество — sredstvo za odvajanje slojeva kompozita
r. point точка сбрасывания — tačka za izbacivanje bombi
brake chute r. раскрытие тормозного парашюта — otvaranje kočeceg padobrana
emergency r. аварийный сброс — odbacivanje u slučaju nužde
pressure r. сброс давления — ispuštanje pritiska
reliability [ri'laɪə'biliti] надежность — pouzdanost
r. analysis анализ надежности — analiza pouzdanosti
r. index показатель надежности — indeks pouzdanosti
relief [ri'li:f] сброс давления; разгрузка — ispuštanje pritiska; rasterećenje
r. crew сменный экипаж — posada za zamenу
r. hole разгрузочное отверстие — otvor za rasterećenje
r. valve редуцирующий клапан — ventil rasterećenja
relieve [ri'li:v] стравливать давление; разгружать — ispustiti pritisak; rasterećiti
relight ['ri:'ləɪt] повторный запуск двигателя — ponovno pokretanje motora
r. button кнопка повторного запуска двигателя — dugme ponovnog pokretanja motora
remedy [ˈremɪdi] устранение дефектов — otklanjanje kvarova
remote [ri'məʊt] дистанционный — daljinski, udaljen
r. control дистанционное управление — daljinsko upravljanje

r. indicating instrument дистанционный прибор — instrument sa daljinskim očitavanjem
r. monitoring дистанционный контроль — daljinska kontrola
r. reading instrument дистанционный прибор — instrument sa daljinskim očitavanjem
remoulding ['ri:'mouldɪŋ] восстановление протектора — protektiranje (spoljne gume)
removable [ri'mu:vəbl] съемный — demontažni, uklonjiv
removal [ri'mu:vəl] удаление, устранение — skidanje, demontaža
unconfirmed r. необоснованное снятие (аргументов) — neopravdano skidanje uređaja
remove [ri'mu:v] удалять, устранять — skinuti; odstraniti
remover [ri'mu:və] приспособление для удаления — uređaj (sredstvo) za skidanje
grease r. состав для обезжиривания — sredstvo za odmašćivanje
paint r. растворитель краски — sredstvo za skidanje boje
snow r. снегоочиститель — čistač snega
repair [ri'preə] ремонт — popravka, opravka
r. kit ремонтный комплект — komplet delova za opravku
r. shop ремонтная мастерская — radionica za popravku
major r. капитальный ремонт — velika opravka, revizija
permanent r. постоянная починка — definitivna opravka
temporary r. временная починка — privremena opravka
repairables [ri'preəreblz] ремонтпригодные части — opravljivi delovi
repairman [ri'preəmən] ремонтник — mehaničar — specijalista za opravke
reparable [ri'preərəbl] поддающийся ремонту — opravljiv
repeater [ri'pi:tə] повторитель — ponavljač
replace [ri'pleɪs] заменять — zameniti
replacement [ri'pleɪsmənt] замена — zamena
reply [ri'plai] ответ — odgovor

replenishing [ri'pleniʃɪŋ] дозаправка — dopunjavanje tečnosti
 — dopunjavanje tečnosti
report [ri'pɔ:t] донесение — izveštaj; izveštavati
accident r. донесение о летном происшествии — izveštaj o udesu
flight r. донесение о полете — izveštaj sa leta
position r. сообщение о местоположении — javljanje pozicije (položaja) aviona
weather r. метеосводка — meteorološki izveštaj
reporting point [ri'pɔ:tiŋ point] контрольный пункт — tačka javljanja
request [rik'vest] требование — zahtev
r. clearance просить разрешение — tražiti odobrenje
r. permission просить разрешение — tražiti odobrenje
requirements [ri'kwaɪəmənts] требования — zahtevi; uslovi; propisi
airworthiness r. требования к летной готовности — propisi o plovidbenosti vazduhoplova
rescue [reskju:] спасение; спасательные операции — spasavanje; operacija spasavanja
r. aircraft спасательный самолет — avion za spasavanje
r. boat спасательная лодка — čamac za spasavanje
r. equipment спасательное оборудование — oprema za spasavanje
r. unit спасательная команда — odred za spasavanje
r. vehicle спасательное транспортное средство — vozilo za spasavanje
r. vessel спасательное судно — plovilo za spasavanje
research [ri'sə:tʃ] исследование — istraživanje
r. aircraft экспериментальный самолет — eksperimentalni avion
reseau [re'sɔ] сеть метеостанций — mreža meteoroloških stanica
reservation [rezə'veiʃən] бронирование — rezervacija
r. message сообщение о бронировании — obaveštenje o rezervaciji
reserve [ri'zə:v] запас; резервный — rezerva; rezervni

reservoir [rezəvwa:] бак — rezervoar
reset ['ri:set] возвращать в исходное положение; повторно включать; устанавливать на нуль — vratiti u početni položaj; ponovo postaviti; ponovo uključiti; vratiti na nula
r. button кнопка повторного включения — dugme za ponovno uključivanje
r. circuit цепь повторного включения — kolo za ponovno uključivanje
r. relay реле повторного включения — rele za ponovno uključivanje
residual [ri'zidjuəl] остаточный — preostali, zaostali
r. deviation остаточная девиация — zaostala devijacija kompasu
r. magnetism остаточный магнетизм — zaostali magnetizam
r. stress остаточное напряжение — zaostalo naprežanje; unutrašnje naprežanje
residue [rezidju:] остаток; осадок; нарар — ostatak; talog; garež
resilience [ri'ziliəns] упругость — elastičnost
resistance [ri'zistəns] сопротивление — otpor; otpornik
aerodynamic r. аэродинамическое сопротивление — aerodinamički otpor
detrimental r. вредное сопротивление — štetni otpor
fatigue r. выносливость — otpor na zamor
form r. сопротивление формы — otpor oblika
frontal r. лобовое сопротивление — čeonni otpor
heat r. теплостойкость — otpornost na toplotu
induced r. индуктивное сопротивление — indukovani otpor
least r. наименьшее сопротивление — najmanji otpor
parasite r. вредное сопротивление — štetni otpor
pressure r. сопротивление давления — otpor pritiska
specific r. удельное сопротивление — specifični otpor

resistant [ri'zistənt] стойкий, прочный — otporan; postojan
resistor [ri'zistə] сопротивление — otpornik
reskinning ['ri:skiniŋ] смена обшивки — zamena oplata
resojet [rezɔudzet] пульсирующий воздушно-реактивный двигатель
 ПуБРД — pulzirajući mlazni motor
responder [ris'pɔndə] ответчик — odgovarač
response [ris'pɔns] реакция; чувствительность — reakcija; osetljivost
fast r. быстрая реакция — brza reakcija
frequency r. частотная характеристика — frekventna karakteristika
linear r. линейная характеристика — linearna karakteristika
system r. реакция системы — reakcija sistema
restarting ['ri:sta:tiŋ] повторный запуск — ponovno pokretanje motora
in-flight r. повторный запуск в полете — ponovno pokretanje motora u letu
restoring moment [ris'tɔ:riŋ] восстанавливающий момент — moment uravnoteženja
restraint [ris'treɪnt] ограничитель — ograničivač
r. material защитный материал — zaštitni materijal
r. system система фиксации — sistem za pričvršćivanje tereta u avionu
restricted area [ris'triktid 'eəriə] зона ограничения полетов — zona sa ograničenjima
restriction [ris'triksjən] ограничение — ograničenje
speed r. ограничение скорости — ograničenje brzine
weight r. ограничение веса — ograničenje težine
restrictor [ri'striktə] ограничитель — ograničivač; prigušivač
retardation ['ri:tədeɪʃən] замедление — usporavanje; kašnjenje
rethreading videti: recaping
retract [ri'trækt] убирать — uvlačiti
retractable [ri'træktəbl] убирающийся — uvlačivi
retraction [ri'træksjən] убирание — uvlačenje

backward r. убирание по потоку — uvlačenje prema geru
electric r. убирание электроподъемником — uvlačenje električnim putem
flap r. убирание закрылок — uvlačenje zakrilaca
forward r. убирание против потока — uvlačenje prema nosu
hydraulic r. убирание гидropодъемником — uvlačenje hidrauličkim putem
inward r. убирание к фюзеляжу — uvlačenje prema trupu
landing-gear r. убирание шасси — uvlačenje stajnog trapa
manual r. убирание в ручную — uvlačenje ručnim putem
outward r. убирание к концам крыла — uvlačenje prema vrhu krila
pneumatic r. убирание сжатым воздухом — uvlačenje pneumatskim putem
retrofit [,retro'fit] модифицировать; модификация — modifikovati; modifikacija (starijeg modela)
return [ri'tɔ:n] возврат; возвратный; отражение — povratak; povratni; odraz
r. line возвратная магистраль — povratni vod
r. pipe возвратная трубка — cev povratnog voda
r. pump откачивающий насос — crpna pumpa
r. trip обратный полет — povratno putovanje
r. valve обратный клапан — povratni ventil
background r. отраженный сигнал — odrazni signal
ground r. отражение от земли — odraz od zemlje
sea r. отражение от поверхности моря — odraz od površine mora
reusable ['ri:ju:zəbl] повторно используемый — za višekratnu upotrebu
revenue ['revinju:] доход — prihod
r. flight коммерческий полет — komercijalni let
r. passenger коммерческий пассажир — plaćeni putnik
r. stop коммерческая остановка — komercijalno sletanje

operating r. эксплуатационные доходы — operativni prihodi
reversal [ri'və:səl] реверс; перемена направления — promena pravca
reverse [ri'və:s] реверс — promena pravca; promeniti pravca
r. control effect обратное действие рулей — obratno dejstvo komandi
r. course обратный курс — obratni kurs
r. current оборотный ток — povratna struja
r. current relay реле обратного тока — rele povratne struje
r. jato тормозная ракета — kočna raketa
r. pitch отрицательный шаг — negativni korak (elise)
r. pitch propeller реверсивный возд. винт — elisa sa negativnim korakom
r. thrust обратная тяга — negativni potisak
reverser [ri'və:sə] реверсер — uređaj za promenu pravca kretanja
thrust r. реверсер тяги — skretač mlaza
reversible [ri'və:sibl] реверсивный — povratan; sa mogućnošću promene pravca
r. pitch propeller реверсивный воздушный винт — elisa sa negativnim korakom
revement [ri'vemənt] укрытие для самолета — kaponir
revolution [revə'lu:ʃən] вращение; оборот — obrtanje; obrtaj
revolving [ri'vɔlviŋ] вращающийся — obrtan
rework [ri:'wɔ:k] переработка; восстановление — prepravka; popravka
rhub line [ɫam lain] локсодромия — loksodroma
rib [rib] нервюра — rebro
r. flange полка нервюры — rejas rebra
box r. коробчатая нервюра — kutijasto rebro
cooling r. охлаждающее ребро — rebro za hladenje
end r. торцевая нервюра — završno rebro
false r. ложная нервюра — lažno (pomoćno) rebro

plate r. листовая нервюра — pločasto rebro
strong r. усиленная нервюра — pojačano rebro
ribbon ['ribən] лента — traka
r. parachute ленточный купол парашюта — padobran sa trakastom kupolom
rider (parachute) [raidə] парашютист — padobranac
ridge [ridʒ] гребень высокого давления — greben visokog pritiska
rig [rig] производить сборку; подгонять; оборудовать; приспособление — sklupati; sastavljati; podešavati; oprema; uređaj
rigger ['rigə] сборщик — mehaničar, monter
rigging ['rigin] сборка; монтаж; оснастка — sklapanje; montaža; opremanje
r. cords подвесные стропы — padobranska užad
r. line парашютная стропа — padobranski konopac, konopac kupole
r. line stowage loops соты для строп — džepovi za konopce, oksa za šniranje konopaca
right of way [rait əv wei] право первоочередности — pravo prvenstva prolaza
rigid ['ridʒid] жесткий — krut, čvrst
r. airship жесткий дирижабль — kruti vazdušni brod
r. connection жесткое соединение — čvrsti spoj
r. joint жесткое соединение — čvrsti spoj
rigidity [ri'dʒiditi] жесткость — krutost
rim [rim] обод; бандаж — obod; venac
rime [raim] изморозь, иней — inje
ring [rin] кольцо; круг; ушко — prsten; krug; ušica
r. sight кольцевой прицел — prstenasti nišan
antidrag r. кольцевой обтекатель — prstenasta obloga
attachment r. стыковой шпангоут — prsten za pričvršćenje
bow r. носовой шпангоут — okvir nosnog dela

clamping r. зажимное кольцо — obujmica
compression r. компрессионное кольцо — kompresioni klipni prsten
engine mounting r. кольцевая рама двигателя — prstenasti motorski nosač
exhaust collector r. кольцевой выхлопный коллектор — prstenasti izduvni sabirnik
fuselage r. шпангоут фюзеляжа — okvir trupa
gimbal r. карданное кольцо — prsten kardanskog zgloba
heavy r. силовой шпангоут — ojačani okvir trupa
lashing r. кольцо для крепления груза — prsten za vezivanje tereta
mooring r. швартовочное кольцо — prsten za vezivanje aviona
oil scraper r. маслоъемное кольцо — prsten strugač
parachute r. вытяжное кольцо парашюта — prsten za otvaranje padobrana
piston r. поршневое кольцо — klipni prsten
sealing r. уплотнительное кольцо — zaptivni prsten
spacer r. дистанционное кольцо — ctstojni prsten
tie-down r. швартовочное кольцо — prsten za vezivanje aviona
rinse [rins] промывать — ispirati
rip [rip] разрез — razrez
r. cord вытяжной трос — uže za otvaranje padobrana
r. cord ring вытяжное кольцо — prsten za otvaranje padobrana
riser ['raizə] вертикальный трубопровод — vertikalni vod
risers ['raizəz] соединительная ляжка — padobranske veze
rivet ['rivit] заклепка; клепать — zakivak; zakivati
r. diameter диаметр заклепки — prečnik zakivka
r. grip длина заклепки — dužina zakivka
r. head головка заклепки — glava zakivka
r. pitch шаг заклепок — korak zakivka

r. shank тело заклепки — telo, stablo, zakivka
r. squeezer клепальный пресс — presa za zakivke
blind r. потайная заклепка — zakivak za jednostrano zakivanje
brazier head r. заклепка с низкой головкой — zakivak sa niskom poluokruglom glavom
button head r. заклепка с полукруглой головкой — zakivak sa poluokruglom glavom
cherry r. пустотелая заклепка с потайной головкой — šuplji zakivak za jednostrano zakivanje
countersunk r. заклепка с потайной головкой — zakivak sa upuštenom glavom
explosive r. взрывная заклепка — eksplozivni zakivak
flat head r. заклепка с плоской головкой — zakivak sa ravnom glavom
flush r. потайная заклепка — zakivak sa upuštenom glavom
hollow r. полая заклепка — šuplji zakivak
mushroom head r. заклепка с грибовидной головкой — zakivak sa pečukastom glavom
pull pin r. заклепка с сердечником — zakivak sa jezgrom za izvlačenje
round head r. заклепка с полукруглой головкой — zakivak sa poluokruglom glavom
tubular shank r. пустотелая заклепка — šuplji zakivak
riveted ['rivitid] заклепанный — pričvršćen zakivcima, zakovan
riveter ['riviteɹ] клепальный молоток — pištolj za zakivanje
air r. пневматический клепальный молоток — pneumatski pištolj za zakivanje
hand r. ручной клепальный молоток — ručni pištolj za zakivanje
hydraulic r. гидравлическая клепальная машина — hidraulički uređaj za zakivanje
pneumatic r. пневматический клепальный молоток — pneumatski pištolj za zakivanje
squeeze r. клепальный пресс — presa za zakivanje

riveting [ˈrivitiŋ] клепка — zakivanje
r. clamp фиксатор — stega za zakivanje
r. gun videti: **riveter**
r. hammer videti: **riveter**
r. machine клепальная машина — mašina za zakivanje
r. set обжимка — oblikač glave zakivka
butt r. клепка встык — zakivanje sučelice
chain r. цепная клепка — jednodrežno zakivanje
hand r. ручная клепка — ručno zakivanje
lap r. клепка внахлестку — zakivanje sa preklorom
leaky r. неплотная клепка — nehermetično zakivanje
pressure tight r. герметическая клепка — hermetično zakivanje
rivnut [ˈrivnat] гайкопистон — šuplji zakivak-navrtka
rocket [ˈrɔkit] ракета; ракетный двигатель — nevodena, slobodna raketa; raketni motor
r. engine ракетный двигатель — raketni motor
r. fuel ракетное топливо — raketno gorivo
r. motor ракетный двигатель — raketni motor
r. pod подвесный контейнер для ракет — podvesni kontejner za rakete
r. powered vehicle ракетный летательный аппарат — letelica sa raketnim motorom
r. propellant ракетное топливо — raketno gorivo
r. warhead боевая часть ракеты — bojna glava rakete
r. weapon ракетное оружие — raketno oružje
aircraft r. неуправляемая авиационная ракета — nevodena vazduhoplovna raketa
armor-piercing r. бронебойная ракета — protivoklopna nevodena raketa
assisted take-off r. ракетный ускоритель — startna raketa
ballistic r. баллистическая ракета — balistička nevodena raketa

booster r. ракетный ускоритель — startna raketa
cruciform winged r. ракета с крестообразным крылом — raketa sa krstastim rasporedom krilaca
disturbance r. ракета создающая возмущающие импульсы — raketa za omatanje
folding fin r. ракета со складывающимися оперением — raketa sa preklopnim krilcima
guided r. управляемая ракета — vodena raketa
JATO r. ракетный ускоритель — startna raketa
liquid propellant r. жидкостный ракетный двигатель — raketa sa tečnim gorivom
reconnaissance r. разведывательная ракета — izviđačka raketa
signal r. сигнальная ракета — signalna raketa
solid propellant r. ракетный двигатель твердого топлива — raketa sa čvrstim gorivom
unguided r. неуправляемая ракета — nevodena raketa
rocketry [ˈrɔkitri] ракетная техника — raketna tehnika
rod [ˈrɔd] тяга; шатун — šipka; klipnjača
adjustable r. регулируемая тяга — podešljiva šipka (komandi)
articulating r. прицепной шатун — pomoćna klipnjača
connecting r. шатун — klipnjača
control r. тяга управления — šipka komandi
filler r. присадочный прут — elektroda za porunjavanje
master r. главный шатун — glavna klipnjača
piston r. шток поршня — klipnjača
push-pull r. тяга управления — šipka komandi
push r. тяга управления толкатель — podizač ventila; poluga komande
roger [ˈrɔdʒə] „принято и понято“ — razumeo (radic-frazeologija)
roll [ˈroul] крен; движение самолета по земле, руление; бочка — nagib; kretanje aviona po zemlji-rulanje; valjak (*akr. figura*)

r. axis продольная ось — uzdužna osa
1. control управление креном — komanda nagiba
r. control tab триммер элерона — trimmer zakrila
r. displacement gyro гироскоп крена — žiroskop nagiba
r. effect влияние крена — uticaj nagiba
r.-out первая демонстрация самолета — prvo prikazivanje novog tipa aviona
r. position положение по крену — položaj po nagibu
r. position indicator указатель положения по крену — položivač nagiba
r. rate угловая скорость крена — ugaona brzina nagiba
r. stabilization поперечная стабилизация — poprečna stabilizacija
r. welding сварка прокаткой — ševno zavarivanje
dutch r. голландский шаг — „holandski korak“ (istovremene oscilacije po pravcu i nagibu)
ground r. послепосадочный пробор; руление — kretanje aviona po zemlji, rulanje
landing r. длина послепосадочного пробега — dužina rulanja posle sletanja, protičavanje
snap r. быстрая бочка — brzi valjak (*akr. figura*)
takeoff r. разбег — zalet pri poletanju
victory r. бочка в знак победы — „pobednički valjak“, letačka figura pre sletanja
wing r. крен — nagib, naginjanja
roller [ˈrɔlə] ролик — valjak; rolnica
r. bearing роликотоподшипник — veljkasti ležaj
cable r. тросовой ролик — točkić užeta komande
control r. ролик управления — točkić sistema komandi
flap support r. ролик кюветки закрылка — rolnica kolica zakrila
guide r. направляющий ролик — vodeća rolnica

tension r. натяжной ролик — rolnica za natezanje
rolling [ˈrouliŋ] вращение относительно продольной оси; крен; руление — kretanje oko uzdužne ose, nagib; kretanje aviona po zemlji, rulanje
r. effectiveness поперечная управляемость — poprečna upravljivost
r. moment поперечный момент, момент крена — poprečni moment, moment nagiba
r. plane поперечная плоскость — poprečna ravan
r. stability поперечная устойчивость — poprečna stabilnost
r. take-off непосредственный взлет — direktno poletanje (iz rulanja)
roof [ˈru:f] абсолютный потолок — apsolutni vrhunac
r. top heliport вертолетная площадка на крыше — platforma na krovu za sletanje helikoptera
root [ˈru:t] корневая часть — koren
r. airfoil section профиль крыла у корня — aeroprofil korena krila
r. of blade корень лопасти — koren kraka elise
wing r. корневая часть крыла — koren krila
rope [ˈroup] канат, веревка, трос — uže; konopac; čelično uže
escape r. спасительный канат — uže za spasavanje
tow r. буксировочный трос — uže za vuču
rose [ˈrouz] компасная роза — ruža kompara
compass r. компасная роза — ruža kompara
wind r. роза ветров — ruža vetrova
roster [ˈrɔstə] список — pregled, spisak, kartoteka
rotables [ˈrɔutablz] вращающиеся детали — kružeci delovi (sistem održavanja)
rotating [ˈrɔuteitiŋ] вращающийся — obrtni
r. beacon вращающийся светомаяк — obrtni svetlosni far
r. loop beacon радиомаяк с вращающейся рамкой — radio-far sa obrtnom okvirnom antenom

r. radio beacon вращающийся радиомаяк — obrtni radio-far
r. wing несущий винт — noseći rotor helikoptera
r. wing aircraft винтокрыл, вертолет — letelica sa obrtnim krilom, helikopter
rotation [rou'teiʃən] вращение — obrtanje
r. axis ось вращения — osa obrtanja
r. speed скорость подъема носового колеса — brzina za rotaciju aviona (u poletanju)
rotocraft ['routou'kra:ft] вертолет — helikopter
rotor ['routə] ротор — rotor
r. blade лопасть несущего винта — krak rotora (helikoptera)
r. hub втулка несущего винта — glavčina rotora
r. mast вал несущего винта — osovinina rotora (helikoptera)
r. pitch шаг несущего винта — korak rotora (helikoptera)
r. wheel ротор турбины — rotor turbine
antitorque r. хвостовой винт — гвинт rotora (helikoptera)
fan r. ротор вентилятора — rotor ventilatora
gyro r. ротор гироскопа — rotor žiroskopa
tail r. хвостовой винт — гвинт rotora (helikoptera)
round [raund] круглый; патрон — okrugao; metak
r.-down area зона над кормой авианосца — zona nestabilnog vazduha iznad krme nosača aviona
r. head полукруглая головка — poluokruga glava (zakivka, zavrtnja)
r. trip кольцевой маршрут — kružno putovanje
roundout [raundaut] выравнивание (самолета перед приземлением) — gavanje pre dodira (sletanje)
route [ru:t,raut] трасса, маршрут; курс; направление — ruta, marš-ruta; kurs; pravac
r. card технологическая карта — tehnološka kartica
r. chart маршрутная карта — rutna karta

r. forecast прогноз погоды для заданного маршрута — meteorološka prognoza za rutu
r. map маршрутная карта — rutna karta
r. segment участок маршрута — otsežak rute
advisory r. консультативная авиатрасса — konsultativni put
escape r. маршрут эвакуации — put za evakuaciju (u slučaju požara)
polar r. полярный рейс — polarna ruta, linija preko pola
trunk r. магистральные воздушные трассы — glavna linija
router [ru:tə] фреза ручная — ručna glodalica
routine inspection [ru:'tin in'spekʃən] периодическая инспекция — periodični pregled
routing [ru:tiŋ] маршрут; установление технологической последовательности операций — put; pravac; određivanje tehnološkog procesa
rub tracing [rab'treisiŋ] рисунок копированный притиранием — izrada obrisa predmeta trljanjem olovkom preko tanke hartije
rubber ['rʌbə] резина; резиновый — guma; gumeni
r. mountings резиновые прокладки крепления — gumeni amortizeri
r. packing резиновое уплотнение — gumena zaptivka
r. shock absorber резиновый амортизатор — gumeni amortizer
air-foam r. пенная резина — sunđerasta guma
foam r. пенная резина — sunđerasta guma
hard r. твердая резина — tvrda guma
rubberized ['rʌbəraizd] прорезиненный — gumiran
rubbing ['rʌbiŋ] трение, растирание — trenje, trljanje
rudder ['rʌdə] руль направления — krmilo pravca
r. angle угол отклонения руля направления — ugao odklona krmila pravca
r. bar ножная педаль управления рулем направления — pedala krmila pravca

r. bias компенсация руля направления — kompenzacija krmila pravca
r. cable трос управления рулем направления — uže komande krmila pravca
r. control управление рулем направления — komanda krmila pravca
r. control cable трос управления рулем направления — uže komande krmila pravca
r. control linkage тяга руля направления — šipke komande krmila pravca
r. control quadrant сектор управления рулем направления — sektor poluga komande krmila pravca
r. deflection отклонение руля направления — odklon krmila pravca
r. displacement отклонение руля направления — odklon krmila pravca
r. fin вертикальный киль — vertikalni stabilizator
r. hinge шарнир руля направления — šarnir krmila pravca
r. horn кабанчик руля направления — komandna polužica krmila pravca
r. linkage тяга руля направления — šipke krmila pravca
r. lock замок руля направления — brava krmila pravca
r. movement отклонение руля направления — odklon krmila pravca
r. pedal педаль управления рулем направления — pedala komande krmila pravca
r. push-pull rod тяга руля направления — šipka komande krmila pravca
r. servo control сервоуправление рулем направления — servo-komanda krmila pravca
r. spar лонжерон руля направления — ramenjača krmila pravca
r. spring tab пружинный триммер руля направления — orguzni trimer krmila pravca
r. stop ограничитель отклонения руля направления — graničnik odklona krmila pravca
r. surface площадь руля направления — površina krmila pravca
r. tab триммер руля направления — trimer krmila pravca

r. torque tube трубчатая ось руля направления — cevasta osovinina krmila pravca
r. trim tab триммер руля направления — trimer krmila pravca
r. unit вертикальное хвостовое оперение — vertikalna gerna površina
boosted r. руля направления с бустерным приводом — krmilo pravca sa servopokretačem
ruggedize [ʀagidaiz] повышение прочности — ojačati, pojačati
rule [ru:] правило, руководство; способ; линейка — pravilo, propis; načini; lenjir
r. -s of the air правила полетов — pravila letenja
contact flight r.-s правила визуального полета — pravila letenja sa vidljivošću
ruling pen ['ru:liŋ pen] рейсфедер — pero za izvlačenje
run [ran] полет, маршрут; руление; работа двигателя; гонка двигателя — let; ruta; rulanje; rad motora, proba motora
r.-down time время остановки двигателя — vreme zaustavljanja motora (od isključenja paljenja do završetka rotacije)
r.-in обкатка двигателя — razgadanje (rodaža) motora
r.-off боковое выкатывание (ВПП) — bočno izletanje sa PSS
r.-out выпускать (щитки) — izvlačiti (zakrilca)
r.-up гонка двигателя — proba motora
bench r. стендовое испытание — proba na probnom stolu
cable r. электропроводка; тросовая проводка — električna instalacija; užad komandi
fuel-system r.-s топливopроводы — vodovi sistema goriva
ground r. разбег; руление; гонка двигателя — zalet aviona; rulanje; rad motora na zemlji
landing r. длина послепосадочного пробега — dužina rulanja posle sletanja, protrčavanje
take-off r. разбег (при взлете) — zalet aviona (u poletanju)

warm-up r. прогревание двигателя — zagrevanje motora

run-up [ˈraɪnʌp] гонка двигателя — proba motora

r. point место для гонки двигателя — mesto za probu motora

runway [ˈraɪnweɪ] взлетно-посадочная полоса, ВПП — poletno-sletna staza, PSS

r. basic length исходная длина ВПП — osnovna dužina PSS

r. center line осевая линия ВПП — osa PSS

r. designation marking маркировка направления ВПП — oznaka pravca PSS

r. end lights ограничительный огонь ВПП — svetla kraja PSS

r. edge lights огонь боковой дорожки ВПП — svetla ivice PSS

r. gradient уклон ВПП — nagib PSS

r. in use действующая ВПП — PSS u upotrebi

r. lights огни ВПП — svetla poletno-sletne staze

r. loading index коэффициент нагрузки на ВПП — koeficijent opterećenja PSS

r. localizer посадочный маяк — lokalajzer, davač snopa pravca

r. strenght прочность покрытия ВПП — otpornost PSS

r. threshold торцевая граница ВПП — prag poletno-sletne staze

r. threshold lights ограничительные огни ВПП — svetla praga PSS

r. tourn-off lights огни выводной рулежной дорожки — svetla za skretanje sa PSS, svetla izlazne staze

r. turn-off point место сруливания с ВПП — izlaz sa PSS

r. visual range дальность видимости посадочных огней — horizontalna vidljivost prilaznih svetla

r. visibility value видимость вдоль ВПП — horizontalna vidljivost na PSS

asphalt r. асфальтовая ВПП — asfaltirana PSS

concrete r. бетонная ВПП — betonska PSS

grass r. дерновая ВПП — travnata PSS

instrument r. ВПП для слепой посадки — PSS za sletanje po instrumentima

pierced steel plank r. ВПП с покрытием из стальных перфорированных плит — PSS pokrivena perforiranim čeličnim pločama

stub r. вспомогательная ВПП — pomoćna PSS, PSS za lake avione

S

safe [seɪf] безопасный — bezbedan, siguran

s. tie закреплять, зафиксировать — osigurati; sigurno pritegnuti

safety [ˈseɪfti] безопасность; надежность — bezbednost, sigurnost

s. belt привязной ремень — pojas za vezivanje (putnika)

s. catch предохранитель — osigurač (mehanički)

s. coefficient коэффициент надежности — koeficijent sigurnosti

s. device предохранительное устройство — sigurnosni uređaj

s. factor коэффициент надежности — koeficijent sigurnosti

s. harness привязные ремни — uprtači

s. latch замок — sigurnosna brava

s. locking pin предохранительная чека шасси — zemaljski osigurač stajnog trapa

s. pin предохранительный штифт — klin za osiguranje

s. precautions меры безопасности — mere predostrožnosti

s. valve предохранительный клапан — sigurnosni ventil

sag [sæg] прогиб — ugib, izvijanje, izbočenje, skretanje od pravca

sail [seɪl] парить — jedriti

sailing [ˈseɪlɪŋ] парение — jedrenje

sailplane [ˈseɪlpleɪn] планер — jedrilica

salvage [ˈsælvidʒ] спасение; обломки самолета — spasavanje; ostaci aviona

salvaging [ˈsælvidʒɪŋ] уборка обломков самолета — uklanjanje olupine aviona

salvo [ˈsælveu] залп — platon, rafal

sampler [ˈsæmpəl] пробоотборник — uređaj za uzimanje uzoraka

sampling [ˈsɑːmplɪŋ] отбор проб — uzorkovanje, uzimanje uzoraka

sand paper [sænd ˈpeɪpə] стеклянная шкурка — stakleni brusni papir

sandblasting [ˈsændblaːstɪŋ] пескоструйная очистка — peskiranje

sandstorm [ˈsændstɔːm] песчаная буря — peščana oluja

sandwich [ˈsænwɪdʒ] слоистая конструкция — sendvič konstrukcija

honeycomb s. сотовый заполнитель — sendvič ploča sa ispunom u obliku saća

plastic s. заполнитель из пластмассы — sendvič ploča sa ispunom od plastične materije

saturate [ˈsætʃəreɪt] насыщать — zasititi

sausage [ˈsɔːsɪdʒ] ветроуказатель — vetrokaz, kobasica

saw [sɔː] пила, пилить — testera, testerisati

band s. ленточная пила — trakasta testera

circular s. дисковая пила — kružna testera, cirkular

compass s. лобзик — testera za drvorez

jig s. механический лобзик — mehanička testera za drvorez

metal s. пила для металла — testera za metal

sawdust [sɔːdɒst] древесные опилки — piljevina, opiljci

scaffold [ˈskæfəld] платформа — stepenice (platforma) za rad

scale [skeɪl] шкала; масштаб — skala; razmera

s. model масштабная модель — model u razmeri

scan [skæn] наблюдать, сканировать — osmatrati (radarom), skanirati

scanner [ˈskænə] механизм развертывания — mehanizam skaniranja, skaner

scatter [ˈskætə] рассеивать; разбрасывать — rasejavati, razbacati

scattered [ˈskætəd] рассеянный разбросанный — rasejan, razbacan

s. clouds рассеянные облака — rasejani oblaci, razbacani oblaci

scavenge [ˈskævɪndʒ] продувать; очищать; откачивать — produvati; ispirati; crpiti

s. filter фильтр откачивающей магистрали — filter crpnog voda

s. oil pump откачивающий масляный насос — crpna uljna pumpa

s. pipe откачивающая магистраль — cev crpnog voda

schedule [ˈskedjuːl] расписание; программа — plan; program; raspored

scheduled [ˈskedjuːld] плановый — redovan; planiran

s. arrival время прибытия по расписанию — vreme dolaska po redu letenja

s. departure время взлета по расписанию — vreme polaska po redu letenja

s. flight полет по расписанию — redovan let

s. maintenance профилактический осмотр — redovno održavanje

scheme [skiːm] схема — šema

paint s. схема окраски — šema bojenja

scissor lift [sɪzə lɪft] подъемник — dizalica sa mehanizmom u obliku makaza

scoop [skuːp] воздухозаборник — uvodnik

air s. воздухозаборник — uvodnik vazduha

annular air s. кольцевой воздухозаборник — prstenasti uvodnik vazduha

carburetor air s. воздухозаборник карбюратора — uvodnik vazduha karburatora

scope [skoup] индикатор — indikator; ekran; dijapazon; oblast

scored [skɔːd] шороховатый, с царапинами — duboko zagreban, rapav

scramble ['skræmbl] взлет по тревоге — poletanje na znak uzbune
scrap [skræp] браковать; скрап — odbaciti, rashodovati; otpadak
scraper ['skreipa] скребок — strugač
s. ring маслосъемное кольцо — prsten strugač
scratch [skrætʃ] царапина — ogrebotina
screen [skri:n] решетка, сетка, сито; фильтр, экран — rešetka, mreža, sito; filter; ekran
air-inlet s. решетка воздухозаборника — zaštitna mreža uvodnika vazduha
carburettor intake s. сетка воздухозаборника карбюратора — mreža uvodnika karburatora
compressor inlet s. решетка на входе компрессора — mreža ulaznog otvora kompresora
display s. экран индикатора — ekran indikatora
screened ['skri:nd] экранированный — oklopljen, armiran (kabl i sl.)
screw [skru:] винт; привинчивать — zavrtanj; zavrnuti
s. die клупп — pareznica navoja (spoljneg)
s. driver отвертка — odvrtka
s. jack винтовой домкрат — navojno vreteno
s. off отвинтить — odvrtnuti
s. pitch шаг винта — korak zavrtanja
s. tap метчик — ureznica navoja (unutrašnjeg)
s. thread резьба — navoj zavrtanja
s. up притянуть — pritegnuti zavrtanjem
adjusting s. установочный винт — zavrtanj za podešavanje
attachment s. крепежный винт — zavrtanj za pričvršćenje
countersunk s. винт с потайной головкой — zavrtanj sa uruštenom glavom
endless s. бесконечный винт — beskrajni zavrtanj, puž
eye s. винт с ушком — zavrtanj sa ušicom
fastening s. зажимной винт — zavrtanj za pričvršćenje

hexagon head s. болт с шестигранной головкой — zavrtanj sa šestougaonom glavom
left-handed s. винт с левой резьбой — zavrtanj sa levim navojem
micrometer s. микрометрический винт — mikrometerski zavrtanj
self-tapping s. самонарезающий винт — samorežući zavrtanj
slot-headed s. винт с прорезной головкой — zavrtanj sa prorezanom glavom
stop s. стопорный винт — zavrtanj-ograničivač
tapered s. конический винт — konični zavrtanj
turnbuckle s. натяжной винт — zatega
wood s. шуруп — zavrtanj za drvo
screwing ['skru:ɪŋ] свинчивание — pritezanje, spajanje zavrtanjima
scriber [skraibə] чертилка — igla za obeležavanje
scrim [skrim] стеклопласт — platno od staklenog vlakna za ojačavanje
scuffing ['skʌfɪŋ] образование задиrow и царапин — garavljenje
sea [si:] море — more
s. level уровень моря — morsk nivo
s. marker маркерный знак на воде, образованный красителем — oznaka bojom na vodi
s. water desalting kit комплект для опреснения морской воды — pribor za desalinizaciju morskove vode
s. water distillation kit комплект для очистки морской воды — pribor za prečišćavanje morskove vode
seal [si:l] уплотнение, уплотнять; печать; пломба — zaptivka; zaptivati; pečat; plomba
s. joint ленточное соединение — spoj trake za okivanje sanduka
control pressure s. гермовод тяги управления — zaptivka kabinskog pritiska na užadima komandi
door s. уплотнитель двери — zaptivka vrata
face s. торцевое уплотнение — čeona zaptivka
garter s. уплотнение — zaptivna manžeta

oil s. маслоуплотнитель — zaptivka za ulje
pressure s. герметическое уплотнение — zaptivka kabinskog pritiska; zaptivka
sealant ['si:lənt] уплотнитель — zaptivna smesa
sealer videti: sealant
sealing ['si:lɪŋ] уплотнение — zaptivanje
s. compound уплотнитель — zaptivna smesa
s. ring кольцевое уплотнение — zaptivni prsten
seam [si:m] шов — šav
s. welding роликовая сварка — šavno zavarivanje
baund s. šav oivičen trakom
flat s. соединение встык — šav sučelice
lapped s. нахлесточный шов — šav sa preklonom
superimposed s. нахлесточный шов — šav sa preklonom
seaplane ['si:plein] гидросамолет — hidroavion
search [sə:tʃ] поиск — traganje
s. aircraft самолет спасательной службы — avion spasilacke službe
s. and control radar РЛС обнаружения и наведения — radar za otkrivanje i vođenje
s. and rescue поиск и спасение — traganje i spasavanje
s. basket зона поиска — zona traganja
s. pattern схема поиска — šema traganja
searchlight ['sə:tʃlaɪt] прожектор — reflektor
seat [si:t] сиденье — sedište
s. adjustment lever рычаг регулирования сиденья — ručica za podešavanje položaja sedišta
s. belt привязной ремень — pojas za vezivanje
s. cushion подушка сиденья — jastuk sedišta
s. ejection gun механизм катапультируемого сиденья — mehanizam za izbacivanje sedišta
s. harness привязные ремни — uprtači sedišta

s. pack парашют летчика — pilotski padobran
s. pan чашка сиденья — školjka sedišta
s. type parachute парашют летчика — pilotski padobran
adjustable s. регулируемое сиденье — podešljivo sedište
cabin s. пассажирское сиденье — putničko sedište
cabin attendant's s. сиденье для бортипроводника — sedište kabinskog osoblja
cockpit s. сиденье летчика — pilotsko sedište
ejection s. катапультируемое сиденье — izbacivo sedište
jump s. откидное сиденье — preklopno sedište
passenger s. пассажирское сиденье — putničko sedište
reclining s. кресло с откидывающейся спинкой — sedište sa pokretnim naslonom
sliding s. передвижное сиденье — pokretno sedište
swivelling s. поворотное сиденье — obrtno sedište
track-mounted s. сиденье, установленное на направляющих — sedište na šinama
triple s. строенные кресла — trostruko sedište (za tri osobe)
twin s. спаренные кресла — dvostruko sedište (za dve osobe)
zero-zero ejection s. кресло для покидания при нулевых скорости и высоте — sedište za izbacivanje pri nultoj visini i brzini
seating ['si:tiŋ] расположение сидений — raspored sedišta
cabin s. расположение сидений в кабине — raspored sedišta u kabini
five-abreast s. расположение сидений по пять в ряд — raspored sedišta po pet u jednom redu
standard s. стандартное расположение сидений — standardni raspored sedišta
secondary ['sekəndəri] вторичный, второстепенный — sekundarni, drugostepeni
s. air вторичный воздух — sekundarni vazduh

s. cold front вторичный холодный фронт — sekundarni hladni front
s. depression частый циклон — sekundarna depresija
s. surveillance radar вторичная обзорная РЛС — sekundarni nadzorni radar
s. warm front вторичный теплый фронт — sekundarni topli front
section [sekʃən] секция; сечение — sekcija; presek
aft s. хвостовая часть — repni deo, zadnji deo
airfoil s. профиль крыла — aéroprofil
angle s. угловой профиль — ugaonik, ugaoni profil
body s. отсек фюзеляжа — sekcija trupa
center s. центроплан; центральная часть — centroplan; centralna sekcija; srednji deo
channel s. швеллерный профиль — U-profil
cross s. поперечное сечение — poprečni presek
double-wedge s. ромбовидное сечение — romboidni presek
extruded s. штампованный профиль — presovani profil; istisnuti profil
flap s. секция закрылка — sekcija zakrilca
hat s. шпунтовый профиль — „U” profil
inlet s. входное сечение — ulazni presek
laminar-flow wing s. ламинарный профиль крыла — laminarni aéroprofil
nose s. носовой отсек — nosni deo
outer-wing s. консольная часть крыла — spoljne krilo
rear s. хвостовой отсек — repni deo, zadnji deo
representative s. эквивалентное сечение — ekvivalentni presek
rolled s. катанный профиль — valjani profil
root s. корневое сечение — presek u korenu
tail s. хвостовой отсек — repni deo, zadnji deo
tank s. баковый отсек — odeljak rezervoara

top-hat s. Побразное сечение — presek oblika P
transverse s. поперечное сечение — poprečni presek
sector [ˈsektə] сектор; участок; часть — sektor; zona; deo
s. length длина участка — dužina sektora
seeker [ˈsi:kə] головка самонаведения — glava za samovođenje; senzor
seepage [ˈsi:pidʒ] утечка; фильтрация — curenje; filtriranje, prečišćavanje
segment [ˈseɡmənt] сегмент — segment, odsečak
seizing [ˈsi:ziŋ] заедание — zaribavanje
selection [siˈlektʃən] выбор — biranje, odabiranje
selective [siˈlektiv] избирательный — birački, selektivan
s. calling селективный вызов — selektivni poziv
selector [siˈlektə] селектор, задатчик — birač
s. valve многоходовый кран — biračka slavina
band s. переключатель диапазонов — birač opsega
channel s. переключатель каналов — birač kanala
course s. задатчик курса — birač kursa
function s. переключатель рода работы — birač vrste rada
heading s. задатчик курса — birač kursa
mode s. переключатель — birač vrste rada
moving-target s. селектор движущихся целей — birač pokretnih ciljeva
omnibearing s. (OBS) задатчик курса — birač kursa
range s. переключатель диапазонов — birač opsega
self [self] само — samo
s.- acting автоматический — automatski
s.- adjusting самоустанавливающийся — samopodešljiv
s.- aligning самоустанавливающийся — samopodešljiv

s.- contained автономный — nezavisan, autonoman
s.- excitation самовозбуждение — samopobuda, samouzbudba
s.- guidance system система самонаведения — sistem samousmeravanja
s.- guided missile самонаводящаяся ракета — raketa sa samousmeravanjem
s.- ignition самовоспламенение — samopaljenje
s.- locking самоконтрающийся — samoosiguravajući
s.- lubricating автоматически смазывающийся — samopodmazujući
s.- monitoring самоконтроль — auto-kontrola
s.- propelled самодвижущийся — sa sopstvenim pogonom
s.- regulation саморегулирование — autoregulacija
s.- sealing самозатягивающийся — samozaptivajući
s.- timing самосинхронизация — autosinhronizacija
selsyn [ˈselsɪn] сельсин — selsin
selvage [ˈselvidʒ] кромка — ivica platna
semiaactive [ˈsemiːaktiv] полуактивный — poluaktivan
s. homing полуактивное самонаведение — poluaktivno samovođenje
s. radar homing полуактивное радиолокационное самонаведение — poluaktivno radarsko samovođenje
semiautomatic [ˈsemi:taːmatik] полуавтоматический — poluautomatski
semicantilever [ˈsemiːkæntili:və] подкосный — poduprt
s. monoplane подкосный моноплан — poduprti jednokrilač
s. wing подкосное крыло — poduprto krilo
semiflush [ˈsemiːflaʃ] полуутопленный — poluupušten
semimonocoque [ˈsemiːmɒnəkək] полумонок — poluljuskast
s. construction конструкция типа полумонок — poluljuskasta konstrukcija
s. fuselage фюзеляж типа полумонок — trup poluljuskaste konstrukcije
semirigid [ˈsemiːridʒid] полужесткий — polučvrst

s. airship полужесткий дирижабль — polučvrst vazdušni brod
semispan [ˈsemiːspæn] полуразмах — polurazmah
sense [sens] направление; чувствовать — smer; osećati
s. antenna ненаправленная антенна радиокомпыаса — neusmerena antena radio-kompasa
s. indicator указатель направления полета — pokazivač smeru leta (ka ili od fara)
sensitive [ˈsensitiv] чувствительный — osetljiv
sensitivity [ˌsensɪˈtɪvɪti] чувствительность — osetljivost
sensor [ˈsensə] датчик — davač
angle-of-attack s. датчик угла атаки — davač napadnog ugla
flow s. датчик расхода — davač protoka
pressure s. датчик давления — davač pritiska
temperature s. датчик температуры — termoelement
separation [ˌsepəˈreɪʃən] отделение; эшелонирование — odvajanje, razdvajanje
air-flow s. срыв воздушного потока — otepljivanje strujnica
boundary layer s. отрыв пограничного слоя — otepljivanje graničnog sloja
flow s. срыв потока — otepljivanje strujnica
lateral s. боковое эшелонирование — razdvajanje aviona po širini, bočno
longitudinal s. эшелонирование по дальности — uzdužno razdvajanje aviona
radar s. радиолокационное эшелонирование — radarsko razdvajanje
vertical s. эшелонирование по высоте — razdvajanje aviona po visini
separator [ˈsepəreɪtə] отделитель — separator, odvajач
s. rocket ракетный двигатель системы отделения — raketa za razdvajanje sedišta i pilota
moisture s. влагоотделитель — separator vlage
water s. водоотделитель — separator vode

sequence ['si:kwəns] последовательность — redosled
s. valve клапан включения — redosledni ventil
approach s. очередность захода на посадку — redosled prilaznja
landind s. очередность посадки — redosled sletanja
operational s. последовательность работ — redosled radova
sequencing ['si:kwənsɪŋ] последовательность выполнения операций — redosled radova, povezivanje
serial ['siəriəl] серийный — serijski
s. number серийный номер — serijski broj
serrated [se'reitid] зубчатый — ozubljen
service ['sɜ:vɪs] обслуживание; служба — opsluživanje, održavanje; služba
s. apron площадка для обслуживания — platforma za opsluživanje
s. ceiling практический потолок — praktični vrhunac
s. equipment оборудование для обслуживания — oprema za opsluživanje
s. life срок службы — resurs; vek trajanja
aeronautical information s. служба аэронавигационной информации — služba vazduhoplovnih obavještenja
alerting s. служба тревоги — služba uzbunjivanja
approach control s. диспетчерская служба подхода — služba prilazne kontrole
domestic s. внутренние авиалинии — domaće linije
long haul s. маршрут большой протяженности — dugolinijski saobraćaj
maintenance s. техническое обслуживание — tehničko održavanje
nonstop s. беспосадные воздушные перевозки — direktna linija
regular s. регулярные авиaperевозки — redovan saobraćaj
weather s. служба погоды — meteorološka služba
welcome s. служба дополнительного обслуживания — služba posebnih usluga putnicima

serviceable ['sɜ:visəbl] исправный — ispravan
servicing ['sɜ:vɪsɪŋ] обслуживание — opsluživanje
s. equipment вспомогательное оборудование — oprema za opsluživanje
servo ['səvou] сервомеханизм, бустер, сервопривод — servopokretač
s. control сервомеханизм — servopokretač
s. tab сервотриммер — servotrimmer
aileron s. элеронный бустер — servopokretač krilaca
air-powered s. пневматический серводвигатель — pneumatski servopokretač
electric s. электрический сервомеханизм — električni servopokretač
elevator s. бустер руля высоты — servopokretač krmila visine
hydraulic s. гидроусилитель — hidraulički servopokretač
pneumatic s. пневматический сервопривод — pneumatski servopokretač
power control s. бустер — servopokretač sistema komandi
rudder s. бустер руля направления — servopokretač krmila pravca
throttle s. сервопривод сектора газа — servopokretač komande gasa
trim tab s. сервопривод триммера — servopokretač trimera
servoactuator ['səvou'æktjuetə] сервопривод, бустер — servopokretač
servocontrol ['səvou'kəntroul] сервоуправление — servokomanda
servodyne ['sɜ:voudaɪn] силовой привод сервосистемы — servopokretač
servomechanism ['səvou'mekənizam] сервомеханизм — servomehanizam
servomotor ['səvou'moutə] серводвигатель — servomotor
servosystem ['səvou'sistim] сервосистема — servosistem
sesquiplane ['seskwɪpleɪn] полуторплан — seskiplan (gornje krilo većeg razmaha od donjeg)
set [set] комплект; установка; система; пригонять; прикреплять; деформация — komplet; uređaj; sistem; podesiti; regulisati, pričvrstiti; cčvrstnuti; deformacija

s. screw установочный винт — zavrtanj za podešavanje, fiksiranje
s.-up организация; устройство; регулировка — organizacija; uređaj; podešavanje
riveting s. обжимка — oblikač glave zakivka
setting ['setɪŋ] установка; регулировка — postavljanje; podešavanje; položaj
altimeter s. установка стрелок высотсмера — podešavanje visinomera
flap s. угол установки закрылков — položaj zakrilaca
power s. положение рычага управления двигателем — položaj ručice komande motora
takeoff s. взлетное положение — položaj za poletanje
zero s. установка нуля (на приборе) — postavljanje na nulu (na instrumentu)
severe ['sɪviə] сильный — jak, oštar
s. turbulence сильная турбулентность — jaka turbulencija, jako bacanje
sextant ['sekstənt] секстант — sekstant
gyro s. гироскопический секстант — žiroskopski sekstant
periscope s. перископический секстант — periskopski sekstant
shackle ['ʃækl] хомутик — obujmica
shading ['ʃeɪdɪŋ] штриховка — šrafitiranje
shaft [ʃa:ft] ось, вал — vratilo; osovina
s. horsepower мощность на валу (в Л. С.) — snaga motora na vratilu (u KS)
s. seal уплотнение вала — zaptivka osovine
drive s. приводной вал — pogonska osovina
flap torque s. вал привода закрылков — pogonska osovina zakrilaca
flexible s. гибкий вал — gipka osovina
propeller s. вал воздушного винта — osovina elise
shake [ʃeɪk] толкать; вибрировать — tresti, vibrirati
shakedown ['ʃeɪkdaun] первый полет нового самолета — prvi let novog tipa aviona

shakeproof ['ʃeɪkpru:f] виброустойчивый — strogan na vibracije
shallow ['ʃæləu] пологий — plitak; blag
s. climb пологий набор высоты — blago penjanje
s. dive пологое пикирование — blago obrušavanje
s. glide пологое планирование — blago planiranje
s. turn мелкий вираж — blagi zaokret
shank [ʃæŋk] тело (болта); комель — telo (zavrtinja ili zakivka); koren kraka elise
shape [ʃeɪp] форма; профиль — oblik; profil
shaped [ʃeɪpt] фасонный — oblikovan
s.-charge submunition кумулятивная мина — kumulativna mina
sharp [ʃa:p] острый — oštar
s. bank глубокий вираж — oštar zaokret
s. curve глубокий вираж; боевой разворот — oštar zaokret, borbeni zaokret
s. turn глубокий вираж — oštar zaokret
shear [ʃiə] сдвиг, срез — smicanje
s. load срезывающая нагрузка — opterećenje na smicanje
s. member элемент, работающий на срез — deo opterećen na smicanje
wind s. сдвиг ветра — smicanje vetra
shears [ʃiəz] ножницы — makaze
pinking s. зубчатые ножницы — zupčaste makaze
trimming s. обрезные ножницы — makaze, normalne
sheet [ʃi:t] лист — list (hartije); lim*
cloud s. слой облаков — sloj oblaka
sheeting ['ʃi:tiŋ] обшивка — oplata
shelf [ʃelf] полка — polica
s. life срок хранения — dozvoljeno vreme zadržavanja proizvoda van skladišnih uslova
shellac [ʃe'læk] шеллак — šelak
shelter ['ʃeltə] укрытие — zaklon
sherardizing [ʃe:ra:daɪzɪŋ] цинкование, шерардизация — proces zaštite cinkom

shield [ʃi:ld] щит; экран; экранировать — štít; ekran; ekranirati; oklo-piti
glare s. противосолнечный щиток — zaštitnik od sunca, suncobran
heat s. теплозащитный экран — pregrada (obloga) za zaštitu od toplote
shielding [ʃi:ldiŋ] экранирование, защита — ekraniranje, zaštita
shift [ʃift] менять; смещать — promeniti; pomeriti; smena
shim [ʃim] прокладка — podloška
shimmy [ʃimi] „шимми“ колебания переднего колеса — oscilacije pred-njeg točka st. trapa
shiner [ʃainə] острие гвоздя — vrh eksera (koji viri iz daske)
ship [ʃip] судно — brod
s. to air missile корабельная зенитная ракета — vođena raketa brod-vazduh
s. to ship missile ракета класса „корабль-корабль“ — vođena raketa brod-brod
s. to underwater missile ракета класса „корабль-подводная цель“ — vođena raketa brod-podvodni cilj
shipping [ʃipiŋ] перевозка груза — prevoz tereta
shock [ʃɔk] удар, толчок — udar, udarac
s. absorber амортизатор — amortizer, prigušivač
s. absorber strut амортизационная стойка шасси — amortizaciona noga stajnog trapa
s. load ударная нагрузка — udarno opterećenje
s. mount амортизатор — amortizer
s. of opening удар при раскрытии парашюта — udar pri otvaranju radobrana
s. strut амортизационная стойка шасси — amortizaciona noga stajnog trapa
s. wave скачок уплотнения — udarni talas
heat s. тепловой удар — toplotni udar
hydraulic s. гидравлический удар — hidraulički udar
landing s. удар при посадке — udar pri sletanju

pressure s. скачок уплотнения — udarni talas
thermal s. тепловой удар — toplotni udar
shoe [ʃu:] колодка — obloga
brake s. тормозная колодка — obloga kočnice, kočiona obloga
deicing s. протектор антиобледенителя — obloga za odleđivanje
shoot [ʃu:t] вести огонь — otvoriti vatru, gadati
s.-down пуск ракет по нисходящей траектории — raketiranje ciljeva u donjoj polusferi
s.-up пуск ракет по восходящей траектории — raketiranje ciljeva u gornjoj polusferi
shop [ʃɔp] мастерская — radionica
repair s. ремонтная мастерская — radionica za opravke
shoring [ʃɔ:riŋ] подпирание, крепление — stavljanje podmetača i podupirača
short [ʃɔ:t] ближний короткий — kratak
s. circuit короткое замыкание — kratak spoj
s. haul местные воздушные линии — kratke linije
s. period forecast краткосрочный прогноз погоды — kratkoročna prognoza
s. range aircraft самолет ближнего действия — avion malog doleta
shot-peening [ʃɔt pi:niŋ] упрочняющая дробеструйная обработка — obrada čeličnim kuglicama
shoulder [ʃouldə] выступ; полоса безопасности — rame; završetak PSS
s. harness плечевые ремни — urtači
s. straps плечевые ремни — urtači
s. wing design высокоплан — visokokrilac
shower [ʃauə] ливень — pljusak
shrinkage [ʃriŋkidʒ] сжатие, сокращение — skupljanje
shroud [ʃraud] кожух, колпак — omotač, obloga
s. lines парашютная стропа — radobranski konopci
shrouded [ʃraudid] закрытый кожухом — zaštićen omotačem, oblogom

shut [ʃat] выключать; останавливать — isključiti, ugasiti, zaustaviti (motor)
shutdown [ʃatdaun] выключение (останов) двигателя — gašenje, zaustavljanje motora
shutoff [ʃatɔf] выключение; отсечка (подачи) — zaustavljanje (motora); prekid dovoda
s. valve отсечный клапан — ventil za prekidanje protoka
shutter [ʃatə] задвижка, жалюзи — škrga, žaluzine
shuttle [ʃatl] регулярное воздушное сообщение между двумя пунктами — redovan vazdušni saobraćaj između dva mesta
s. valve возвратно-поступательный клапан — razdelni ventil, čunasti ventil
side [said] сторона, бок — strana, stranica, bok
s. component боковая составляющая — bočna komponenta
s. drift боковой снос — bočno za-pošenje
s. float крыльевой поплавок — krilni plovak
s. force боковая сила — bočna sila
s. load боковая нагрузка — bočno opterećenje
s. view вид сбоку — pogled sa strane
s. wind боковой ветер — bočni veter
leeward s. подветренная сторона — zavetrina
windward s. наветренная сторона — privetrina
sideslip [saidslip] скольжение (на крыло) — klizanje (na krilo)
sidewall [saidwɔ:l] боковая стенка — bočni zid
sight [sait] прицел, визир — nišan, vizir; nišanti
collimating s. коллиматорный прицел — kolimatorski nišan
bomb s. бомбардировочный прицел — bombarderski nišan
optical s. оптический прицел — optički nišan
radar s. радиолокационный прицел — radarski nišan

radar bomb s. радиолокационный бомбардировочный прицел — radarski bombarderski nišan
radar gun s. радиолокационный стрелковый прицел — radarski streljački nišan
reflector s. vidi: collimating s.
ring s. кольцевой прицел — prstenasti nišan
vector gun s. векторный стрелковый прицел — vektorski streljački nišan
sign [sain] знак — znak, oznaka
call s. позывной сигнал — pozivni znak
identification s. опознавательный знак — znak raspoznavanja
signal [ˈsignəl] сигнал — signal
s. area пространство для сигналов — prostor za signale
s. flare сигнальная ракета — signalna raketa
s. generator тахогенератор — signal-generator
s. light сигнальный огонь — signalno svetlo
s. panel сигнальное полотнище — signalno platno
audio s. звуковой сигнал — zvučni signal
command s. командный сигнал — komandni signal
distress s. сигнал бедствия — signal opasnosti
false s. ложный сигнал — lažni signal
hand s. сигнал рукой — ručni signal
identification s. опознавательный сигнал — signal raspoznavanja
input s. входной сигнал — ulazni signal
monitoring s. контрольный сигнал — kontrolni signal
output s. выходной сигнал — izlazni signal
reference s. опорный сигнал — referentni signal
visual s. визуальный сигнал — vizuelni signal
warning s. сигнал предупреждения — signal opomene
signature [ˈsignitʃə] отражение (РЛС) — odraz (radarski); ocočina

significant [sig nifikənt] значительный — bitan, značajan
s. weather явления погоды — odlike vremena
silencer ['sailənzə] глушитель — prigušivač
sill [sil] порог (дверей) — prag prozora ili vrata
silo ['siləu] стартовая шахта — lansirni šaht
simulator ['simjuleitə] тренажер — simulator, trener
s. training подготовка на тренажере — obuka na simulatoru
cockpit s. имитатор кабины летчика — simulator pilotske kabine
flight s. имитатор полета — simulator leta
mowing target s. имитатор движущихся целей — simulator pokretnih ciljeva
single ['singl] отдельный — pojedinačan, jednostruk
s. bank radial engine однорядный звездообразный двигатель — jednorodni zvezdasti motor
s. decker моноплан — jednokrilač
s. degree of freedom одна степень свободы — jedan stepen slobode
s. engined однодвигательный — jednomotorni
s. isolated wheel load приведенная к изолированному колесу нагрузка — opterećenje po izolovanom točku
s. phase однофазный — jednofazni, monofazni
s. phase inverter однофазный преобразователь тока — jednofazni pretvarač
s. point fueling одноточечная заправка топливом — punjenje gorivom preko jednog priključka
s. -pole однополюсный — jednopolni
s. -seat aircraft одноместный самолет — avion jednosedi
s. -sideband на одной боковой полосе — sa jednim bočnim opsegom
s. -spar однолонжерный — sa jednom ramenjačom
s. -stage compressor одноступенчатый компрессор — jednostepeni kompresor

sink [sɪŋk] терять высоту — gubiti, visinu, tonuti
s. rate скорость потери высоты — brzina propadanja
size [saiz] размер, величина — razmera, veličina, mjera
sizing [saizɪŋ] измерение — dimenzionisanje
skewed [skju:d] косою — iskošen
ski [ski:] лыжа — skija
s. landing gear лыжное шасси — stajni trap sa skijama
s. pedestal стойка лыжного шасси — nosač skija (za sletanje na sneg)
skid [skid] скользить; костыль — klizati; drljača (repna)
brake s. тормозной костыль — drljača za kočenje
tail s. хвостовой костыль — drljača (repna)
skin [skin] обшивка; оболочка — oplata; omotač; površinski sloj
corrugated s. гофрированная обшивка — talasasta oplata
fuselage s. обшивка фюзеляжа — oplata trupa
metal s. металлическая обшивка — metalna oplata
plywood s. фанерная обшивка — oplata od lepenke
tapered s. обшивка переменной толщины — oplata promenljive debljine
skirt [skə:t] юбка купола парашюта — obod kupole padobrana
sky [skai] небо — nebo
s.-crane вертолет „летающий кран“ — helikopter-dizalica
slack [slæk] люфт; провисание — zazor; nenategnutost (užeta)
slacken ['slækən] отпускать (болт); ослаблять — otpustiti (navrtku); oslabiti
slam check [sləm tʃek] проверка приемистости двигателя — proba prihvanjanja (motora)
slant [slɑ:nt] уклон, падение — nagib, pad
slat [slæt] предкрылок — pretkrilce
leading edge s. предкрылок — pretkrilce
sleet [sli:t] мокрый снег — susnežica
sleeve [sli:v] втулка; муфта — čaura; muf

air s. ветроуказатель — vetrokaz- „kobasica“
slew [slu:] поворачивать — obrtati, okretati
slide [slaid] скользить; направляющая — klizati; klizač; vodica; šina
s. chute надувной аварийный трап — tobogan
s. fastener застёжка-молния — rotezni zatvarač
s. rule счетная линейка — računar, logaritmar
escape s. аварийно-спасательный трап — tobogan za naruštanje aviona
evacuation s. vidi: escape s.
sliding [slaihiŋ] скольжение — klizanje
sling [sliŋ] трос — uže
slip [slip] скользить; скольжение; полоска — klizati, klizanje; traka
slippage ['slipidʒ] скольжение — klizanje, proklizavanje
slipping ['slipiŋ] скольжение — klizanje, proklizavanje
slipstream ['slipstri:m] спутная струя за возд. винтом — vazd. struja iza elise
slit [slit] разрез, щель — prorez pukotina
slope [sloup] склон наклон — nagib, strmina
glide s. глиссада — ravan poniranja (ILS)
slot [slət] щель — prorez, просер; dozvoljeno vreme
slotted ['slətid] щелевой, разрезной — sa prorezom, sa procesom
s. aileron разрезной элерон — krilce sa procesom
s. flap щелевой закрылок — zakrilce sa procesom
s. leading edge щелевой предкрылок — pretkrilce sa procesom
sludge [sladʒ] отстой, осадок — talog, mulj
sluggish ['slagiʃ] нечувствительный — neosetljiv, inertan
slush [slʌʃ] дождь и снег — lapavica
smoke [smouk] дым — dim
smooth [smu:ð] ровный, гладкий; выравнивать; плавный — ravan, gladak; poravnati, zagladiti; blag, ravnomeran

snags [snægʒ] неисправности — pri-medbe, kvarovi
snap [snæp] застёжка, зажим — kuka-karabin; zakačka; stoga
s. gauge калиберная скоба — kontrolnik, kalibar
s.-hook крюк с предохранителем — karabin-kuka
s. lock щелкающий замок — bravnica sa oprugom, skakavica
s. ring пружинное кольцо — opružni prsten-osigurač
s. roll быстрая бочка — brzi valjak
snatch load ['snætʃ ləud] динамический удар — opterećenje od udara, trzaja (padobrana)
snips [snips] ножницы — makaze (sa kratkim sečivom) za lim
snow [snou] снег — sneg
s. clearing machine снегоочистительная машина — mašina za čišćenje snega
s. removal equipment снегоуборочное оборудование — oprema za čišćenje snega
drifting s. метель — mećava
wet s. серый снег — lapavica, vlažan sneg
snowstorm ['snoustə:m] выюга, метель — snežna oluja
snubber ['snʌbə] демпфер — prigušivač
snug [snʌg] плотно прилегать — tesno nalegati
soak [səuk] пропитывать — držati, natapati
soar [sə:] парить — jedriti
soaring ['sɔ:riŋ] парение — jedrenje
s. glider планер — jedrilica
s. plane планер — jedrilica
s. school планерная школа — jedriličarska škola
sock [sɔk] ветроуказатель — vetrokaz- „kobasica“
socket ['sɔkit] штепсельный разъем; торцовый ключ — utikačko gnezdo; nasadni ključ
s. wrench торцовый ключ — nasadni ključ
lamp s. ламповый патрон — sijalčno grlo

socle ['sɔkl] цоколь, подставка — podnožje, postolje
softening ['sɒfɪnɪŋ] размягчение — omekšanje
solder ['sɒldə] паять; припой — lemiti; sredstvo za lemljenje
soldering ['sɒldərɪŋ] пайка — lemljenje
s. iron паяльник — lemilo, lemilica
hard s. пайка твердым припоем — tvrdo lemljenje
silver s. пайка серебряным припоем — lemljenje srebrom
solenoid ['sɒlənoɪd] соленоид — solenoid
s. switch соленоидный переключатель — solenoid-prekidač
s. valve соленоидный клапан — solenoid-ventil, elektromagnetski ventil
solid ['sɒlɪd] твердый; сплошной; неразъемный — čvrst; pun; neodvojiv
s. fuel твердое топливо — čvrsto gorivo
s. propellant твердое (ракетное) топливо — čvrsto (raketno) gorivo
s. rib сплошная нервюра — puno rebro
s. section сплошной профиль — pun profil
s. spar сплошной лонжерон — puna ramenjača
solidification [sɒˌlɪdɪfɪˈkeɪʃən] отверждение — očvršćavanje
solo ['sɒləʊ] самостоятельный полет — samostalan let
solution [sɒˈluːʃən] решение; раствор — rešenje; rastvor
solvent ['sɒlvənt] растворитель — rastvarač
sonde [sɒndə] зонд — sonda
sonic ['sɒnɪk] звуковой — zvučni
s. bang звуковой удар — zvučni udar
s. boom звуковой удар — zvučni udar
s. detector звукоулавливатель — otkrivač (detektor) zvuka
s. speed звуковая скорость — zvučna brzina, brzina zvuka
sortie ['sɔːti] самолето-вылет — avio-poletanje

sound [saʊnd] звук, звуковой — zvuk, zvučni
s. suppressor шумоглушитель — pri-gušivač
sounding ['saʊndɪŋ] зондирование (атмосферы) — sondiranje (atmosfera)
soundproofing [saʊnd pruːfɪŋ] звукоизоляция — zvučna izolacija
source [sɔːs] источник — izvor
heat s. источник тепла — izvor toplote
power s. источник питания — izvor napajanja
space [speɪs] пространство; промежуток — prostor; kosmos; razmak, razmaknauti
s. co-ordinate пространственная координата — prostorna koordinata
s. ship космический корабль — kosmički brod
s. vehicle космический корабль — kosmički brod
s. wave пространственная волна — prostorni talas
air s. воздушное пространство — vazdušni prostor
compression s. камера сжатия — kompresioni prostor
dead s. мертвая зона — mrtva zona
empty s. безвоздушное пространство — bezvazdušni prostor, vakuum
outer s. космическое пространство — kosmički prostor
spacecraft ['speɪsˈkrɑːft] космический корабль — kosmički brod
spacer ['speɪsə] распорка; прокладка — odstožnik; podloška
spacing ['speɪsɪŋ] промежуток; шаг — razmak; korak
rivet s. шаг заклепок — korak zakivaka
spalling [spɔːlɪŋ] шелушение — krnjenje materijala
span [spæn] размах (крыла) — razmah (krila i sl.)
s. -chord ratio удлинение (крыла) — vitkost (krila i sl.)
s. loading распределение нагрузки по размаху — opterećenje po razmahu
airfoil s. размах крыла — razmah krila
tailplane s. размах стабилизатора — razmah horizontalnog stabilizatora

wing s. размах крыла — razmah krila
spanner ['spænə] гаечный ключ — ključ za navrtku (viljuškasti)
spanwise ['spænwaɪz] по размаху — po razmahu
spar [spaː] лонжерон — ramenjača
s. axis ось лонжерона — osa ramenjače
s. boom полка лонжерона — pojas ramenjače
s. cap полка лонжерона — pojas ramenjače
s. depth высота лонжерона — visina ramenjače
s. flange полка лонжерона — pojas ramenjače
s. web стенка лонжерона — zid (dijafragma) ramenjače
auxiliary s. вспомогательный лонжерон — pomoćna ramenjača
box s. коробчатый лонжерон — kutijasta ramenjača
center s. центральный лонжерон — srednja ramenjača
false s. ложный лонжерон — lažna (pomoćna) ramenjača
front s. передний лонжерон — prednja ramenjača
main s. главный лонжерон — glavna ramenjača
rear s. задний лонжерон — zadnja ramenjača
tubular s. трубчатый лонжерон — cevasta ramenjača
wing s. лонжерон крыла — ramenjača krila
wooden s. деревянный лонжерон — drvena ramenjača
spare [speə] запасной — rezervni
s. parts запасные части — rezervni delovi
spark [spa:k] искра — iskra, varnica
s. advance опережение зажигания — ranije paljenje
s. plug запальная свеча — svećica
s. retard позднее зажигание — kasnije paljenje
spar [spæt] обтекатель колес шасси — aerodinamička obloga točka
specific [spɪˈsɪfɪk] удельный — specifičan
s. consumption удельный расход — specifična potrošnja

s. density удельная плотность — specifična gustina
s. gravity удельный вес — specifična težina
s. humidity удельная влажность — specifična vlažnost
s. power удельная мощность — specifična snaga
s. weight удельный вес — specifična težina
specification [ˌspesɪfɪˈkeɪʃən] спецификация — specifikacija
speed [spi:d] скорость — brzina
s. brake воздушный тормоз — aerodinamička kočnica
s. indicator указатель скорости — brzinoмер
s. range диапазон скоростей — opseg brzina
actual s. истинная скорость — stvarna brzina
average s. средняя скорость — prosečna brzina
best climb s. оптимальная скорость набора высоты — optimalna brzina penjanja
block s. коммерческая скорость — komercijalna brzina (blok brzina)
clean stalling s. критическая скорость полета при убранных шасси и закрылках — kritična brzina (brzina u prevučenom letu) sa čistom konfiguracijom (st. trap i zakrilca uvučeni)
climb s. скорость набора высоты — brzina penjanja
cruising s. крейсерская скорость — brzina krstarenja
decision s. критическая скорость взлета — brzina odluke
diving s. скорость пикирования — brzina obrušavanja
economical s. экономическая скорость — ekonomična brzina
estimated s. расчетная скорость — predviđena brzina
gear-down s. скорость полета с выпущенными шасси — brzina leta sa izvučenim stajnim trapom
gliding s. скорость планирования — brzina planiranja
ground s. путевая скорость — brzina u odnosu na zemlju

hump s. скорость выхода на редан — brzina prelaženja na redan (hidroaviona)
indicated s. приборная скорость — brzina po instrumentu
landing s. посадочная скорость — brzina sletanja
level-flight s. скорость горизонтального полета — brzina u horizontalnom letu
lift-off s. скорость отрыва — brzina pri odlepljivanju (u poletanju)
limit s. предельная скорость — гранична brzina
maximum s. максимальная скорость — maksimalna brzina
minimum s. минимальная скорость — minimalna brzina
minimum control s. минимальная скорость — minimalna brzina
minimum unstick s. минимально допустимая скорость отрыва — minimalna dozvoljena brzina odlepljivanja
operating s. крейсерская скорость — brzina krstarenja
placard s. предельно допустимая скорость — maksimalna dozvoljena brzina
prior-to-flare s. скорость перед выравниванием — brzina leta pred izravnavanjem
recovery s. скорость выведения самолета — brzina vadenja
rotation s. скорость отрыва носового колеса — brzina za rotaciju (podizanje nosnog točka)
rough-air s. скорость при полете в болтанку — brzina leta u nemirnoj atmosferi
slipping s. скорость скольжения — brzina klizanja
sonic s. звуковая скорость — zvučna brzina
sound s. скорость звука — brzina zvuka
stalling s. критическая скорость — kritična brzina, brzina u prevučenom letu
subsonic s. дозвуковая скорость — podzvučna brzina
supersonic s. сверхзвуковая скорость — nadzvučna brzina

take-off s. взлетная скорость — brzina u poletanju
unstick s. скорость отрыва — brzina pri odlepljivanju (u poletanju)
vertical s. вертикальная скорость — vertikalna brzina
spider ['spaidə] звезда; крестовина — zvezda (rotorska); pauk
spigot ['spigət] кран; пробка — slavina; čep
spike [spaik] штырь — konus u uvodniku vazduha mlaznog motora
spill [spil] проливать, разливать — proliti, razliti
spilling [spaiɪŋ] вытекание воздуха из-под купола — isticanje vazduha iz kupole padobrana
spin [spin] штопор — kovit
abnormal s. неуправляемый штопор — nekomandovan kovit
controlled s. управляемый штопор — kontrolisani kovit
flat s. плоский штопор — pljošti-mični kovit
inverted s. перевернутый штопор — ledni kovit
normal s. нормальный штопор — pravilan kovit; normalan kovit
spindle ['spindl] шпиндель — vreteno
spinner ['spinə] обтекатель (кок) втулки возд. винта — omotač (obloga) glavčine elise
spiral ['spaiərəl] спираль — spirala, spiralni
spirit ['spirit] спирт; бензин — alkohol; benzin
splash [splæʃ] разбрызгивание — gasprskavanje (tečnosti), mućkanje
splice [splais] соединение внахлестку; сплетение — spoj pomoću podmetača (nastavka); uplitanje
s. plate соединительная накладка — ploča-podmetač na spoju
lap s. соединение в нахлестку — spoj na preklor
splicing ['splaisiŋ] соединение; сплетение — spajanje; uplitanje (kraja užeta)
spline [splain] шлиц, паз; нарезать шлицы — žleb, užebati
split pin [split pin] шплинт — gascerpa

splitting [splitiŋ] разделение — cepanje, podela
spoiler [spoilə] спойлер, интерцептор — spojler, interceptor
spoileron = spoiler + aileron
spoke [spouk] спица — prečaga, žbica
sponson ['sprənsn] ниша шасси — izdvojena gondola stajnog trapa
spot [spət] точка; место — tačka; mesto
s. check выборочная проверка — mestimična provera
s. facing облицовка — obrada (poravnavanje) površine reza
s. light прожектор — reflektor
s. welding точечная сварка — tačkasto zavarivanje
spotting ['spətiŋ] обнаружение; определение местонахождения — otkrivanje; određivanje položaja
spout [spaut] насадок; сопло; сливное отверстие — nastavak; mlaznica; otvor za ispuštanje
spray [sprei] струя; разбрызгивать — mlaz; raspršiti
s. gun распылитель краски — pištolj za prskanje
spraying [spreiɪŋ] опыление — prskanje
aerial s. опыление с воздуха — prskanje iz vazduha
spreader ['sprædə] аэродромная пегононная машина — mašina za polaganje pene na PSS
salt s. солеразбрасывающая машина — mašina za razbacivanje soli
spring [sprɪŋ] пружина — opruga
s. balance tab пружинный сервокомпенсатор — opružni servo-trimer
s. clips хомутки с пружиной — opružne kopče
s. compensation пружинная компенсация — kompenzacija pomoću opruge
s. scale пружинные весы — vaga sa oprugom, dinamometar
s. tab пружинный тример — opružni trimer
s. valve пружинный клапан — opružni ventil
s. washer упругая шайба — elastična podloška
sprocket ['sprəkɪt] цепное колесо — lančanik

spur gear ['spə: giə] цилиндрическая шестерня — cilindrični zupčanik
squadron ['swədɾən] эскадрилья — eskadrila
squall [skwɔ:l] шквал — oluja
squawks [skwɔ:ks] неисправность; сигнал ответчика — primedbe, kvarovi; signal transpondera
squeegie ['skwi:'dʒi] скребок — nazubljena lopatica za git
squeezer [skw:zə] клепальный пресс — presa za zakivke
squib [skwɪb] пиропатрон — upaljač, detonator
squirt bottle [skwət 'bɔtl] пульверизатор — boca sa raspršivačem
stability [stə'biliti] устойчивость — stabilnost
s. augmentation system система автостабилизации — sistem autostabilizacije
s. coefficient коэффициент устойчивости — koeficijent stabilnosti
s. in pitch продольная устойчивость — uzdužna stabilnost
s. in roll поперечная устойчивость — poprečna stabilnost
s. in yaw путевая устойчивость — stabilnost po pravcu
s. limits предел устойчивости — granice stabilnosti
s. margin запас устойчивости — rezerva stabilnosti
directional s. путевая устойчивость — stabilnost po pravcu
dynamic s. динамическая устойчивость — dinamička stabilnost
lateral s. поперечная устойчивость — poprečna stabilnost
longitudinal s. продольная устойчивость — uzdužna stabilnost
stabilization ['stəbilai'zeiʃən] стабилизация — stabilizacija
stabilizer ['stəbilaizə] стабилизатор — stabilizator
adjustable s. регулируемый стабилизатор — podešljivi stabilizator
horizontal s. горизонтальный стабилизатор — horizontalni stabilizator
movable s. управляемый стабилизатор — pokretni stabilizator
vertical s. вертикальный стабилизатор, киль — vertikalni stabilizator

stack [stæk] выхлопная труба; куча — izduvna cev; gomila
stacker [stækə] укладчик — dizalica za slaganje materijala
staff [sta:f] штаб; личный состав — štab; osoblje
stage [steidʒ] ступень; этап; стадия — stepen; faza; stadijum; stupanj
compressor s. ступень компрессора — stepen kompresora
stagger [ˈstægə] вынос крыла — istur krila
s. angle угол выноса крыла — ugaog istura krila
negative s. отрицательный вынос крыла — negativni istur krila (istur krila nazad)
positive s. положительный вынос крыла — pozitivni istur krila (istur krila napred)
stagnation [stægˈneifən] торможение — kočenje
stairway [ˈstæweɪ] трап, лестница — stepenice, stepenište
hydraulically operated s. трап с гидроприводом — stepenice sa hidrauličnim pokretanjem
integral s. встроенный трап — ugrađene stepenice
mobile s. передвижной аэродромный трап — pokretne stepenice za putnike
passenger s. пассажирский трап — stepenice za putnike
retractable s. убирющийся трап — uvlačive stepenice
stall [stɑ:l] срыв потока; потеря скорости — odvajanje strujnica; gubitak brzine
s. angle угол потери скорости критический угол атаки — ugaog gubitka brzine, kritični napadni ugaog
s. characteristics характеристики поведения самолета на критической скорости — karakteristike ponašanja aviona na kritičnoj brzini
s. fence аэродинамический гребень — aerodinamička pregrada
s. warning сигнализация критической скорости — signalizacija gubitka brzine
compressor s. срыв потока с лопаток компрессора — odvajanje strujnica od lopatica kompresora

stalling [ˈstɑ:lɪŋ] срыв потока; потеря скорости — odvajanje strujnica; gubitak brzine
s. speed минимальная скорость; критическая скорость — minimalna brzina; kritična brzina; brzina u prevučenom letu; brzina gubitka uzgona
stake [steik] подпорка, стойка — podupirač, držač
stanchion [ˈsta:nʃən] стойка — podupirač, stub
stand [stænd] стенд; стойка; стеллаж — postolje; sto; polica
s.-off вне зоны ПВО — van zone PVO
assembly s. сборочный стенд — montažno postolje, postolje za sklapanje
engine test s. стенд для испытания двигателей — motorski probni sto
hydraulic test s. стенд для испытания гидравлических систем — hidraulički probni sto
tail s. хвостовая опора — podupirač za rep
test s. испытательный стенд — probni sto
stand-by [ˈstændbaɪ] запасной; состояние готовности — pomoćni, rezervni; stanje čekanja (pripravnosti)
s. mode режим готовности — faza pripravnosti
s. passengers условный пассажир — uslovni putnici
standard [ˈstændəd] стандарт; стандартный — standard; standardni
s. approach стандартный заход на посадку — standardno prilazjenje (na sletanje)
s. atmosphere стандартная атмосфера — standardna atmosfera
s. holding procedure стандартный порядок ожидания — standardni postupak čekanja
s. time поясное время — standardno vreme
staple [ˈsteɪpl] проволочная скоба — klamfica; sprajalica, žičana
starboard [ˈsta:bəd] правый борт, правый — desna strana, desni
start [sta:t] запуск (двигателя); старт — pokretanje (motora), puštanje u rad; pokrenuti (motor); poletanje

s.-up запускать (двигатель) — pokrenuti (motor)
s.-up clearance разрешение на запуск двигателя — dozvola za pokretanje motora
braked s. взлет с тормозов — poletanje po otpuštanju kočnica
engine s. запуск двигателя — pokretanje motora
hot s. перегрев реактивного двигателя при запуске — pregrevanje mlaznog motora pri pokretanju
rolling s. взлет с движения — direktno poletanje (iz rulanja)
starter [ˈstɑ:tə] устройство для запуска двигателя; стартер — uređaj za pokretanje motora, pokretač, starter
air s. пневмостартер — vazdušni pokretač motora
air-turbine s. пневматический турбинный стартер — vazdušna turbina za pokretanje motora
electric s. электрический стартер — električni pokretač motora
engine s. стартер двигателя — pokretač motora
ground s. аэродромный стартер — zemaljski uređaj za pokretanje motora
starting [ˈstɑ:tɪŋ] запуск (двигателя); старт; начало — pokretanje (motora); poletanje; početak
static [ˈstætɪk] статический; атмосферные покехи — statički; atmosferske smetnje
s. air pressure статическое давление воздуха — statički pritisak vazduha
s. balance статическое равновесие — statička kompenzacija
s. ceiling статический потолок — statički vrhunac
s. discharger разрядник — ispražnjivač statičkog elektriciteta
s. head статический напор — statički pritisak
s. load статическая нагрузка — statičko opterećenje
s. margin запас статической устойчивости — rezerva statičke stabilnosti
s. pressure статическое давление — statički pritisak
s. stability статическая устойчивость — statička stabilnost

s. stress статическое напряжение — statičko naprežanje
s. system статическая система — sistem statičkog pritiska
station [ˈsteɪʃən] место, пост, база; место установки — mesto, stanica, baza; rastojanje (od reперne ravni)
aircraft radio s. самолетная радиостанция — avionska radio stanica
communication radio s. радиостанция связи — radio stanica za vezu
frame s. место установки шпангоута — rastojanje okvira trupa od reперne ravni
guidance s. станция наведения — stanica za vođenje
meteorological s. метеостанция — meteorološka stanica
originating s. аэродром вылета — aerodrom polaska
radar s. радиолокационная станция — radarska stanica
relay s. ретрансляционная станция — relejna stanica
test s. испытательная станция — ispitna stanica
weapon s. узел подвески вооружения — podvesno mesto naoružanja
weather s. метеостанция — meteorološka stanica
stationary [ˈsteɪʃnəri] неподвижный — nepokretan
stator [ˈsteɪtə] статор — stator
staying [ˈsteɪŋ] придавание жесткости — učvršćivanje, ojačavanje
steady [ˈstedi] установившийся — stalan, ustaljen
stealth (aircraft) [stelθ] ЛА слабого отражения — letelica sa slabim radarskim odrazom
steam [sti:m] пар, паровой — para (vodena), parni
steel [sti:l] сталь; стальной — čelik; čelični
alloy s. легированная сталь — legirani čelik
austenitic s. аустенитная сталь — austenitni čelik
carbon s. углеродистая сталь — ugljenični čelik
carburized s. цементированная сталь — cementovani čelik
cast s. литая сталь — liveni čelik

cemented s. цементированная сталь — cementovani čelik
chilled s. закаленная сталь — kaljeni čelik
chrome s. хромистая сталь — hromni čelik
chrome-nickel s. хромоникелевая сталь — hrom-nikl čelik
chrome-vanadium s. хромо-ванадиевая сталь — hrom-vanadijum čelik
converted s. цементированная сталь — cementovani čelik
corrosion-resistant s. коррозионно-стойкая сталь — nerđajući čelik
hardened s. закаленная сталь — kaljeni čelik
heat-resisting s. жаропрочная сталь — vatroostalni čelik
high-speed s. быстрорежущая сталь — brzorezni čelik
manganese s. марганцевая сталь — manganski čelik
mild s. мягкая сталь, сварочная сталь — meki čelik, čelik za varenje
nickel s. никелевая сталь — nikl čelik
oil-quenching s. сталь закаливаемая в масле — čelik za kaljenje u ulju
stainless s. нержавеющая сталь — nerđajući čelik
tempered s. отпускенная сталь — otpušteni čelik
tool s. инструментальная сталь — alatni čelik
vanadium s. ванадиевая сталь — vanadium čelik
steep [sti:p] крутой, отвесный — strm, oštar
s. bank большой крен — veliki nagib (u zaokretu)
s. climb крутой подъем — penjanje pod velikim uglom
s. descent крутое снижение — poriranje pod velikim uglom
s. turn крутой разворот — oštar zaokret
steer [stiə] управлять — upravljati
steerable [stiəəbl] управляемый — upravljiv
steering [stiəriŋ] управление — upravljanje

s. actuator силовой цилиндр управления передней ногой шасси — cilindar za upravljanje prednjim točkom
s. column рулевая колонка — palica (komande)
nosewheel s. управление носовым колесом — upravljanje prednjim točkom
stem [stem] ствол; шпиндель; штанга — telo; stablo; vreteno; poluga
stencil [stensi] трафарет, шаблон — šablon matrica
step [step] ступенька; шаг — stepenica; korak
s.-down понижать, понижение — smanjiti, smanjenje
s.-up повышать, повышение — povećati, povećanje
stewardess [stjuədis] бортпроводница — domaćica aviona, stjuardesa
stick [stik] ручка управления — palica (komande)
s. force усилие на ручку управления — sila na palici
s. load нагрузка на ручку управления — opterećenje na palici
control s. ручка управления — palica komande
dip s. масломерная линейка — merni štap (količine ulja i sl.)
sticking [stikin] застревание, залипание — zaglavljivanje, zalepljivanje
sticker [stika] наклейка — nalepnica
stiffener [stif] элемент жесткости — ojačanje, deo za ukrucenje
stiffening [stifniŋ] усиление — ojačanje, ukrucenje (dela)
stiffness [stifnis] жесткость — krutost
stirrup [stirəp] хомут, скоба — grez, stremen
stitch [stif] стежок — bod (u šivenju)
stock [stək] складские запасы — залиха (materijala)
stop [stəp] останавливать; упор — zaustaviti; graničnik, ograničivač
s.-off защита — zaštita površina koje se ne boje
s. pin стопорный штифт — osigurač
s. screw стопорный винт — zavrtanj-ograničivač

s. watch секундомер — štoperica
revenue s. коммерческая остановка — komercijalno sletanje
stopover [stəpəvə] стоповер — промежуточная остановка — prekid putovanja
stoppage [stəpɪdʒ] прекращение работы — prekid rada
stopper [stəpə] пробка, заглушка — čep zarušać
stopway [stəpwei] концевая полоса безопасности — površina ispred praga i iza kraja PSS, pretpolje
storage [stə:ridʒ] склад; аккумулятор — skladište; akumulator
s. life срок хранения в складе — dozvoljeno vreme skladištenja
store [stə:] склад; запасть — skladište, skladištiti
bonded s. таможенный склад — carinsko skladište
external s. наружная подвеска — podvesni teret
storm [stə:m] шторм — oluja
stow [stəu] убирать (шасси); загружать — uvući (stajni trap); tovariti
stowage [stəuɪdʒ] складское помещение; погрузка — prostor za skladištenje; utovar
s. bin багажная полка — pregrada za smeštaj prtljaga u polici
strafe [strɑ:f] обстрел пулеметным огнем — mitraljirati
straight [streit] прямой, прямолинейный — prav, pravolinijski, neposredan
s. flight прямолинейный полет — pravolinijski let
s.-in approach заход на посадку с прямой — neposredno prilazanje
s.-in landing посадка с прямой — neposredno sletanje
s. time нормальное рабочее время — normalno radno vreme
straightedge [stretidʒ] линейка — lenjir
straighten [stretin] выравнивать — poravnati, ispraviti
strain [strein] напряжение, деформация — naprezanje, napon; deformacija (elastična)
s. gauge тензометрический датчик — merač deformacija
strainer [streina] фильтр (сетчатый) — precistač (mrežasti)

strake [strek] гребень, ребро — usmerivač
s. vane аэродинамический гребень — profil-usmerivač
strand [strænd] жила, стержня — žila; žica, višežilnog provodnika ili užeta
stranded [strændid] многожильный, витой — višežilni, upleten
strap [strəp] лямка; полоса — traka; padobranski uprtač
s.-down gyro бескарданный гироскоп — bezkardanski žiroskop
s.-in пристегиваться ремнями — staviti padobranske uprtače
butt s. стыковочная лента — traka-podmetač kod spajanja sučelice
chest s. грудная лямка — grudni padobranski uprtači
leg loop s. ножной обхват подвесной системы парашюта — poźni obuhvat padobranskog uprtača
shoulder s. плечевая лямка — rameni padobranski uprtači
waist s. поясная лямка — pojasni padobranski uprtači
stratiform clouds [strati'fə:m] слоистые облака — stratusi
stratocumulus [strə'təu'kju:mjələs] слоисто-кучевые облака — stratokumulus
stratosphere [strə'təusfiə] стратосфера — stratosfera
stratus [streitəs] слоистые облака — stratus
stray field [strei'fi:ld] поле рассеяния — polje rasejanja
streak [stri:k] полоса — traka
stream [stri:m] струя, поток — struja, tok
air s. воздушный поток — vazdušna struja
exhaust s. струя выхлопных газов — struja izduvnih gasova
jet s. реактивная струя; полярный вихрь — mlaz mlaznog motora; polarna vazdušna struja
turbulent s. турбулентный поток — uzburkana struja
streamer [stri:mə] шленф, вымпел — zastavica, plamenac
streamline [stri:mlain] линия обтекания; придавать телу (удобо) обтекаемую форму — strujnica; dati strujoliki (aerodinamički) oblik

streamlined ['stri:mlaɪnd] удобообтекаемый — струјолик
strenght ['strenθ] прочность — čvrstoća; jačina; otpornost
bending s. прочность на изгиб — jačina na savijanje
breaking s. прочность на разрыв — jačina na kidanje
elastic s. предел упругости — granica elastičnosti
fatigue s. усталостная прочность — otpornost na zamor
shear s. прочность на сдвиг — jačina na smicanje
tensile s. прочность на растяжение — jačina na istezanje
stress [stres] напряжение — naprezanje, napon
s. analysis анализ напряжений — analiza naprezanja
allowable s. допускаемое напряжение — dozvoljeno naprezanje
bending s. напряжение при изгибе — naprezanje na savijanje
compression s. напряжение сжатия — naprezanje na sabijanje
cyclic s. циклическое напряжение — periodično naprezanje
fatigue s. усталостное напряжение — naprezanje usled zamora
inner s. внутреннее напряжение — unutrašnji napon
shear s. напряжение при сдвиге — naprezanje na smicanje
tension s. напряжение растяжения — naprezanje na istezanje
transient s. мгновенное напряжение — trenutno naprezanje
stressed ['strest] усиленный, силовой — opterećen; poseći
s. part силовая деталь — noseći deo
s. skin работающая обшивка — noseća oplata
stretch [stretʃ] вытягивание; удлинение — istezanje, izduženje
stretchers [stretʃə] носилки — nosila
strike aircraft [straɪk] штурмовик — jurišni avion
stringer ['striŋə] стрингер — uzdužnica, stringer

s. fuselage стрингерный фюзеляж — trup sa stringerima
angle s. стрингер уголкового профиля — uzdužnica ugaonog preseka
strip [stri:p] полоса; летная полоса — traka; PSS poletno-sletna staza
bonding s. перемычка металлизации — traka za metalizaciju
butt s. соединительная накладка — traka-podmetač za spoj sučelice
grass s. ВПП с дерновым покрытием — travnata PSS
landing s. взлетно-посадочная полоса, ВПП — PSS
stripping [stri:pɪŋ] разборка; удаление покрытия — rasklapanje; skidanje boje; oštećenje navoja
strobe light [strəʊb 'laɪt] проблесковый огонь — bljeskajuće svetlo
stroke [strouk] ход поршня, такт — hod klipa; takt
admission s. ход всасывания — takt usisavanja
compression s. ход сжатия — takt sabijanja
exhaust s. ход выхлопа — takt izduvavanja
expansion s. такт расширения — takt širenja
structural [straktʃərəl] конструктивный, силовой — konstrukcioni, strukturalni
s. damage повреждение конструкции — oštećenje strukture
s. drag вредное сопротивление — štetni otpor
s. element силовой элемент — element konstrukcije, sastavni deo strukture
s. failure поломка элементов — lom sastavnog dela strukture
s. framework каркас конструкции — ćelija (zma) aviona
s. member деталь конструкции — deo strukture, strukturalni deo
s. strength прочность конструкции — čvrstoća konstrukcije
structure ['straktʃə] конструкция; структура; планер самолета — struktura, konstrukcija; ćelija (zma) aviona
aircraft s. авиационная конструкция — ćelija, kostur, zma aviona

all-metal s. цельнометаллическая конструкция — potpuno metalna konstrukcija
all-wood s. цельнодеревянная конструкция — potpuno drvena konstrukcija
bonded s. склеенная конструкция — lepljena konstrukcija
composite s. смешанная конструкция — mešovita konstrukcija
fail-safe s. конструкция повышенной живучести — konstrukcija sa smanjenom mogućnošću loma
fatigue resistant s. конструкция с повышенной выносливостью — konstrukcija sa povećanom otpornošću na zamor
floor s. каркас пола — struktura poda (kabine)
flush-riveted s. клепанная впотай конструкция — konstrukcija zakivana zakivcima sa uruštеном glavom
fuselage s. конструкция фюзеляжа — struktura, ćelija, kostur trupa
honeycomb-sandwich s. конструкция с сотовым наполнителем — struktura sa ispunom u obliku sača
light-alloy s. конструкция из легкого сплава — konstrukcija od lakih legura
load-carrying s. несущая (силовая) конструкция — noseća struktura
metal s. металлическая конструкция — metalna konstrukcija
monocoque s. конструкция типа монокок — konstrukcija tipa ljsuke
monospar s. однолонжеронная конструкция — konstrukcija sa jednom ramenjačom
primary s. несущая (силовая) конструкция — noseća (primarna) struktura
riveted s. клепанная конструкция — konstrukcija sa zakivcima
sandwich s. слоистая конструкция — konstrukcija tipa sendvič
secondary s. вспомогательная конструкция — pomoćna (sekundarna) struktura
semimonocoque s. конструкция типа полумонокок — poluljuskasta konstrukcija

stressed-skin s. конструкция с работающей обшивкой — konstrukcija sa nosećom oplatom
wing s. конструкция крыла — struktura, kostur, ćelija krila
wooden s. деревянная конструкция — drvena konstrukcija
strut [strat] подкос; нога; стойка — upornica; noga; podupirač
brace s. расчалочная стойка — upornica
drag s. подкос крыла — upornica krila
interplane s. стойка между крыльями — međukrilna upornica
landing gear shock s. амортизационная стойка шасси — elastična noga stajnog trapa, amortizer stajnog trapa
lift s. стойка крыла — noseća upornica krila
oleo s. стойка с масляной амортизацией — noga sa uljnim prigušivačem (amortizerom)
pneudraulic shock s. стойка с пневмогидравлической амортизацией — noga sa uljno-vazdušnim prigušivačem (amortizerom)
streamlined s. обтекаемая стойка — profilisana (strujolika) upornica
stub [stab] насадок; штуцер — priključak; produžetak; pilon
s. runway вспомогательная ВПП — pomoćna poletno-sletna staza, PSS za lake avione
s. wing крыло малого удлинения и сужения — kratko krilo; nosač gondole
stud [stad] стержень; штифт — usadni zavrtanj; klin
stunt pilot [stant pailət] летчик выполняющий фигурный пилотаж — pilot-kaskader, akrobata
s-turn [es tɔ:n] змейка — vertikalno "S" (akrobacija)
subassembly ['sʌb'æsmbli] узел; предварительная сборка — podsklop
submerged [səb'mɔ:dʒd] погруженный затопленный — potopljen, zagnjuren
subsonic ['sʌb'sonik] дозвуковой — podzvučni
s. fighter дозвуковой истребитель — podzvučni lovački avion

substitute [ˈsʌbstitju:t] заменитель — замена
suction [ˈsʌkʃən] всасывание; отсос — usisavanje, sisanje, usisni
s. airfoil крыло с отсасыванием пограничного слоя — krilo sa usisavanjem graničnog sloja
s. gauge мановаккуумметр — vakuummetar
s. line всасывающая магистраль — usisni vod, srpni vod
s. pipe всасывающая труба — usisna cev, cev srpnog voda
s. pump всасывающий насос — vakuum pumpra, srpna pumpra
s. tube всасывающая труба — usisna cev
s. valve всасывающий клапан — usisni ventil
suit [sju:t] костюм — odelo, odeća
altitude s. высотный костюм — visinsko odelo
antigravity s. (anti G) противоперегрузочный костюм — anti-g odelo
electric s. летный костюм с электрообогревом — letačko odelo sa električnim grejanjem
fireproof s. огнестойкий костюм — vatrostalno odelo
flying s. летный костюм — letačko odelo
high-altitude s. высотный костюм — visinsko odelo
pressure s. высотный скафандр — skafandar
rigid s. жесткий скафандр — kruti skafandar
space s. скафандр — skafandar; astronautsko odelo
ventilated s. вентилируемый костюм — provetravano visinsko odelo
sump [sʌmp] отстойник; поддон — srpac; korito (karter) motora
sun gear [ˈsʌnˈgiə] планетарная передача — planetarni prenos (pogona)
sunrise [ˈsʌnraɪz] восход солнца — izlazak sunca
sunset [ˈsʌnsɛt] заход солнца — zalazak sunca
supercharger [ˈsju:pətʃa:dʒə] нагнетатель — kompresor
s. engine двигатель с наддувом — motor sa kompresorom

altitude s. высотный нагнетатель — visinski kompresor
centrifugal s. центробежный нагнетатель — centrifugalni kompresor
engine s. нагнетатель двигателя — motorski kompresor
reciprocating s. поршневой нагнетатель — klipni kompresor
turbine s. турбоагнетатель — turbokompresor
superscript [ˈsju:pəskript] верхний индекс — indeks
superperson [ˈsju:pəˈsɒnɪkˈsu:-] сверхзвуковой — nadzvučni
s. fighter сверхзвуковой истребитель — nadzvučni lovački avion
supervisor [ˈsju:pəvaɪzə] наблюдающий — nadzornik
cargo s. наблюдающий за грузом — nadzornik tereta
ramp s. наблюдающий площадки — nadzornik platforme
supplementary flight [ˈsʌplɪmɛnˈteri flait] дополнительный рейс — dopunski let
supply [ˈsɛplai] подача; питание; снабжать; питать; — snabdevanje, napajanje, dovod; snabdevati napajati, dovoditi
s. chute грузовой парашют — teretni padobran
s. line магистраль всасывания — dovodni vod
s. pressure давление подачи — pritisak u dovodnom vodu
s. tube подводящая труба — dovodna cev
air s. снабжение по воздуху; подача воздуха — snabdevanje vazdušnim putem; dovod vazduha
emergency s. аварийное питание — napajanje u slučaju nužde
power s. электропитание — napajanje električnom energijom
support [səˈpɔ:t] поддержка; опора, стойка — nosač, držač; podrška
s. cradle опора — postolje, nosač
close air s. непосредственная авиационная поддержка — neposredna avijacijska podrška
suppression (of enemy) [səˈpreʃən] подавление — savladivanje (protivnika)

suppressor [səˈpresə] глушитель (шума) — prigušivač
noise s. шумоглушитель — prigušivač buke
sound s. шумоглушитель — prigušivač buke
surface [ˈsɜ:fɪs] поверхность — površina
s. effect vehicle аппарат на воздушной подушке — vozilo na vazdušnom jastuku
s. friction поверхностное трение — površinsko trenje
s. load нагрузка на единицу поверхности — opterećenje po jedinici površine
s. target наземная цель; надводная цель — zemaljski cilj, nadvodni cilj
s. tension поверхностное натяжение — površinski napon
s.-to-air missile ракета класса „земля-воздух” — raketa zemlja-vazduh
s. wind приземный ветер — vetar pri zemlji
aerodynamic s. аэродинамическая поверхность — aerodinamička površina
airfoil s. поверхность крыла — površina krila
carrying s. несущая поверхность — noseća površina
control s. поверхность управления — komandna površina
lower wing s. нижняя поверхность крыла — donja površina krila, donjaka
tail s. хвостовое оперение — перья
upper wing s. верхняя поверхность крыла — gornja površina krila, gornjaka
wing s. поверхность крыла — površina krila
surge [sɜ:dʒ] резкий скачок; колебание — nagla promena pritiska; kolebanje
compressor s. помпаж компрессора — „pumpanje” kompresora
surging [ˈsɜ:dʒɪŋ] помпаж компрессора — „pumpanje” kompresora
surveillance [səˈveɪləns] наблюдение — nadzor

s. radar обзорная РЛС — nadzorni radar; osmatrački r.
survey [səˈveɪ] обзор — nadzor; pregled
survivability [səˈvaɪvəˈbiliti] живучесть (самолета) — žilavost (aviona)
survival [səˈvaɪvəl] спасение жизни; выживание — spasavanje života, preživljenje
s. equipment аварийно-спасательное снаряжение — oprema za spasavanje
suspension [səsˈpenʃən] подвеска — elastična veza; pričvršćenje; vešanje
bearing s. подвеска на подшипниках — pričvršćenje (veza) pomoću ležajeva
bracket s. подвеска на кронштейне — veza pomoću okova
catenary s. цепная подвеска — veza pomoću lanca
flexible s. гибкая подвеска — elastična veza
gimbal s. карданный подвес — kardanska veza
rigid s. жесткая подвеска — kruta veza
spring s. пружинная подвеска — veza pomoću opruge
sustained [səsˈteɪnd] продолжительный-длительный — dugotrajan
sustainer rocket [səsteɪnəˈrɔkɪt] маршевый ракетный двигатель — glavna raketa
swage [sweɪdʒ] ковочный или пресовой штамп — kovati ili presovati u kalupu
swap [swɔp] замена деталей — izmeniti mesta uređaja
sway [swei] качание — ljuljanje
sweep [swi:p] снос (ветром); стреловидность; развертка — zanošenje (usled vetra); strela (krila); pretraživanje (radarom)
s. angle угол стреловидности — ugao strele
s. flight брекующий полет — brišujući let
backward s. прямая стреловидность — pozitivna strela
forward s. обратная стреловидность — negativna strela
variable s. изменяемая стреловидность — promenljiva strela

wing s. стреловидность крыла — strela krila
sweepback [swi:pbaek] прямая стреловидность — pozitivna strela (krila)
sweptback ['sweptbaek] крыло прямой стреловидности — pozitivna strela (krila)
sweptwing ['sweptwiŋ] стреловидное крыло — strelasto krilo
swing [swiŋ] определяют девиацию (комаса) — odrediti odstupanje komasa; vršiti kompenzovanje komasa
swirl [swɔ:l] вихрь; вихревое движение — vihor, vihornο kretanje
s. chamber вихревая камера — vihornο komοra
s. jet центробежная форсунка — centrifugalna brizgaljka
switch [switʃ] выключатель; переключатель — prekidač
air-pressure s. пневматический выключатель — pneumatski prekidač
change-over s. переключатель — birački prekidač, preklopnik
gang s. спаренный выключатель — spareni prekidač
guarded s. переключатель с предохранительным колпачком — prekidač sa sigurnosnim poklopcem
inertia s. инерционный переключатель — inercioni prekidač
knife s. рубильник — požasti prekidač
limit s. концевой выключатель — граниčni prekidač
magnetic s. электромагнитный выключатель — magnetski prekidač
master s. главный выключатель — glavni prekidač
on-off s. двухпозиционный переключатель — polužni prekidač, dvopoložajni prekidač
override s. переключатель перехода на ручное управление — prekidač za prelaz na ručno komandovanje
pressure s. реле давления; пневмореле — rele pritiska, pneumatski rele
push-button s. кнопочный выключатель — pritisni prekidač
rotary s. поворотный выключатель — obrtni prekidač, rotacioni prekidač

selector s. селекторный переключатель — birački prekidač, preklopnik
squat s. концевой выключатель шасси — prekidač na stajnom trapu
thermal s. термореле — toplotni rele
time s. реле времени — vremenski rele
toggle s. тумблер — polužni prekidač
to s.-off выключать — isključiti
to s.-on включать — uključiti
to s.-over переключать — prebaciti, preklopčati
switching ['switʃiŋ] включение; выключение; переключение — uključivanje, isključivanje, preklopčavanje
swivel ['swivl] поворотный; шарнирное соединение — obrtan; spoj pomoću šarnira
s. joint шарнирное соединение — spoj pomoću šarnira
s. pin болт шарнира — osovnica šarnira
s. seat поворотное сидение — obrtno sedište
swivelling [swivliŋ] поворотный — obrtan, okretan
synchro ['siŋkrou] автосин, сельсин — autosin, selsin
synchroisation [siŋkronai'zeiʃən] синхронизация — sinhronizacija
synchronize ['siŋkronaizə] синхронизировать — sinhronizovati
synchronizer ['siŋkronaizə] синхронизатор — sinhronizator
synjet [sindzet] синтетическое горючее — mlazno gorivo dobijeno destilacijom uglja, sintetičko mlazno gorivo
synoptic [si'noptik] синоптический; метеорологический — sinoptički, meteorološki
s. chart синоптическая карта — sinoptička karta
s. meteorology синоптическая метеорология — sinoptička meteorologija
s. report синоптическая сводка — sinoptički izveštaj
s. situation синоптическая обстановка — sinoptička situacija
synthetic [sin'θetik] синтетический — sintetički, veštački

s. training тренировка на тренажере — obuka na simulatoru (trenažeru)
system ['sistim] система — sistem
s. failure rate частота отказов системы — učestanost kvarova u sistemu
s. reliability надежность системы — pouzdanost sistema
s. test procedure порядок проведения и испытаний системы — postupak ispitivanja sistema
acquisition s. система обнаружения — sistem za otkrivanje (cilja)
active guidance s. активная система наведения — aktivni sistem vođenja
actuating s. приводная система — sistem za pokretanje
annunciation s. система оповестительной сигнализации — sistem signalizacije za obaveštavanje
anti-icing s. противообледенительное устройство — sistem za sprečavanje zaledivanja
approach s. система захода на посадку — sistem za prilazjenje
approach-lighting s. система огней приближения (подхода) — sistem svetla za prilazjenje
artificial-feel s. автомат загрузки — sistem veštačkog opterećenja (komandni)
augmented-lift s. система увеличения подъемной силы — sistem za povećanje uzgona
autoflare s. система автоматического выравнивания — sistem automatskog izravnavanja (pri sletanju)
automatic landing s. система автоматической посадки — sistem automatskog sletanja
autothrottle s. автоматическая система регулирования тяги — sistem za automatsko podešavanje snage (potiska) motora
beam-rider (control) s. система наведения по лучу — sistem vođenja po snoru
beeper-control s. система дистанционного управления — sistem daljinskog upravljanja
blind-approach s. система слепой посадки — sistem za prilazjenje po instrumentima

blown flap s. система выдувания в зоне закрылков — sistem duvanog zakrilca
boundary layer control s. система управления пограничным слоем — sistem za upravljanje graničnim slojem
braking s. тормозная система — sistem kočenja
breathing s. кислородная система — kiseonički sistem
cabin heating s. система отопления кабины — sistem grejanja kabine
cabin pressurization s. система наддува воздуха в кабине — sistem kabinskog pritiska
canopy jettison s. система сброса са фонаря — sistem za odbacivanje poklopca kabine
Cartesian s. декартова (прямоугольная) система осей координат — pravougli (Dekartov) koordinatni sistem
collision avoidance s. система предотвращения столкновения — sistem za sprečavanje sudara
command guidance s. командная система наведения — komandni sistem vođenja
communication s. система связи — sistem za održavanje veze
control s. система управления — sistem komandi; komandni sistem
cooling s. система охлаждения — sistem za hlađenje
coordinate s. система координат — koordinatni sistem
cross-feed s. система кольцевания — sistem unakrsnog paravanja
dead-reckoning s. система навигации методом числения пути; инерциальная система наведения — računska navigacija; inercijalni sistem vođenja
defogging s. система защиты стекла от запотевания — sistem za sprečavanje zamagljivanja
deicing s. противообледенительная система — sistem za odleđivanje
dimmer s. система снижения интенсивности огней — sistem za smanjivanje intenziteta svetla
disconnect s. разъединительная система — sistem za odvajanje

distribution s. распределительная система — sistem za razvođenje
drainage s. дренажная система — sistem za otakanje, drenažni sistem
drive s. система привода — sistem pogona
uplicated s. дублированная система — udvojeni sistem
emergency s. аварийная система — sistem za slučaj nužde; rezervni sistem
exhaust s. система выхлопа — izduvni sistem
feed s. система подачи — sistem paravanja
feed-back s. система с обратной связью — sistem sa povratnom spregom
fire-extinguisher s. противопожарная система — sistem za gašenje požara
flight control s. система управления — sistem komandi leta
fly-by-wire s. проводная система дистанционного управления — žična veza sistema daljinskog upravljanja
follow-up s. следящая система — prateći sistem
fuel s. топливная система — sistem goriva
fuel transfer s. система перекачки топлива — sistem za pretakanje goriva
gasper s. система индивидуальной вентиляции — sistem individualne ventilacije za putnike
grid s. система координат — koordinatni sistem
ground proximity warning s. (GPWS) система сигнализации опасной близости земли — sistem za signalizaciju blizine zemlje
guidance s. система наведения — sistem za vođenje
guide beam s. система наведения по лучу — sistem za vođenje po snopu
heating s. система обогрева — sistem grejanja
heat-seeking s. инфракрасная система самонаведения — sistem infracrvenog samonavođenja

high-lift s. механизация крыла — sistem za povećanje uzgona, mehanizacija krila
homing s. система самонаведения — sistem samovođenja
hydraulic s. гидравлическая система — hidraulički sistem
ice detection s. система обнаружения обледенения — sistem za otkrivanje zaleđivanja
ice warning s. система сигнализации обледенения — sistem za signalizaciju zaleđivanja
ignition s. система зажигания — sistem paljenja
induction s. всасывающая система — uvodni sistem (vazduha)
inertial guidance s. инерциальная система наведения — inercijalni sistem vođenja
instrument landing s. (ILS) система посадки по приборам — sistem za sletanje po instrumentima
integrated s. комплексная система — kompleksni sistem, integrirani sistem
intercommunication s. самолетное переговорное устройство (СПУ) — sistem interfona
interphone s. самолетное переговорное устройство (СПУ) — sistem interfona
lubricating s. система смазки — sistem za podmazivanje
monitoring s. система контроля и управления — sistem za nadzor (kontrolu)
mooring s. система причаливания (аэрогата) — sistem za vezivanje balona
navigation (attack) weapons delivery s. навигационно-прицельная система — navigacijsko-napadni sistem
navigational s. навигационная система — sistem za navigaciju
oil s. маслосистема — sistem za ulje
oil-dilution s. система разжижения масла — sistem za razređivanje ulja
pitot-static s. приемник полного напора и статического давления — sistem dinamičkog i statičkog pritiska

pneumatic s. пневмосистема — sistem za vazduh pod pritiskom
powered control s. бустерная система управления — sistem komandi sa servopokretačima
pressurization s. система наддува — sistem kabinskog pritiska
propulsion s. силовая установка — pogonska grupa
public-address s. система трансляционного радиовещания — sistem razglasa
radar guidance s. радиолокационная система наведения — sistem vođenja po radarskom snopu
rain repellent s. влагоудалительная система — sistem za odbranu od kiše
ranging s. дальномерная система — sistem za merenje udaljenosti
redundant s. дублирующая система — udvojeni sistem
reheat s. система форсирования тяги — sistem naknadnog sagorevanja
restraint s. система фиксации — sistem za pričvršćivanje tereta u avionu
self-guidance s. система самонаведения — sistem samovođenja

semiactive guidance s. полуактивная система наведения — sistem poluaktivnog vođenja
stall-warning s. система сигнализации о приближении к срыву — sistem signalizacije približavanja gubitku brzine
starting s. система запуска — sistem za pokretanje (motora)
steering s. система управления — sistem za upravljanje (prednjim točkom)
stick shaker s. система тряски ручки — sistem za drmanje palice (pri približavanju gubitku brzine)
throttle-control s. система регулирования тяги — sistem komande gasa
thrust-reverser s. система реверсирования тяги — sistem skretača mlaza
tracking s. система сопровождения — sistem za praćenje
water-methanol injection s. система впрыска водо-спиртовой смеси — sistem za ubrizgavanje mešavine vode i alkohola u motor

T

tab [təb] триммер — trimer
t. actuator привод триммера — pokretač trimera
balancing t. сервокомпенсатор — servo-trimer
flettner t. сервотриммер Флетнера, флетнер — fletner
servo t. сервотриммер — servo-trimer
spring t. пружинный сервокомпенсатор — opružni trimer
table [teibl] стол; пульт управления; таблица — sto; komandni pult; tablica

deviation t. таблица девиации (компас) — tablica odstupanja (kompasa)
tabwasher [təbwəʃə] лепестковая конгршайба — podloška za osiguranje
tachometer [tæ'kɔmitə] тахометр — obrtomer
t. drive привод тахометра — pogon obrtomera
t. generator генератор тахометра — generator (davač) obrtomera
direct-reading t. тахометр с непосредственным отсчетом — obrtomer sa neposrednim očitavanjem

distant-reading t. дистанционный тахометр — obrtomer sa daljinskim prenosom

electrical t. электрический тахометр — električni obrtomer

magnetic t. магнитный тахометр — magnetski obrtomer

mechanical t. механический тахометр — mehanički obrtomer

tack [tæk] закрепка, прихватка — prihvatanje, fircanje

tag [tæg] ярлык — kartica (dela)

tail [teil] хвост; хвостовое оперение — rep, repne površine

t. boom хвостовая балка — repna greda

t. buffeting бафтинг хвостового оперения — „bafting“ repnih površina

t. bumper хвостовая пята — repni odbojnik

t. chute тормозной посадочный парашют — kočni padobran

t. cone хвостовой конус — repni konus

t. fin киль, вертикальный стабилизатор — vertikalni stabilizator

t. heavy кабрирование, задирание носа — težak na rep

t. jacking point упор в хвостовой части для установки домкрата — okov za postavljanje repne dizalice

t. navigation light хвостовой навигационный огонь — navigaciono svetlo na repu

t. rotor рулевой винт (вертолета) — repni rotor

t. setting angle угол установки горизонтального оперения — montažni ugaon repnih površina

t. skid хвостовой костыль — drljača

t. spin штопор — kovit

t. stand хвостовая опора — podupirač za rep

t. surface поверхность хвостового оперения — površina repa

t. warning radar РЛС защиты хвоста — radar za zaštitu repa

t. wheel хвостовое колесо — repni točak

t. wind попутный ветер — vetar u leđa

butterfly t. V образное хвостовое оперение — repne površine u obliku V

horizontal t. горизонтальное хвостовое оперение — horizontalne repne površine

tailless airplane [ˈteilis] самолет типа „летающее крыло“ — avion tipa letete krilo

tailpipe [ˈteilˈpaip] выхлопная труба — izduvna cev

tailplane [ˈteilˈplein] стабилизатор — horizontalni stabilizator

take-off [ˈteik-ɔf] взлет — poletanje

t. airspeed взлетная скорость — brzina u poletanju

t. booster ракетный ускоритель — startna raketa

t. clearance разрешение на взлет — dozvola za poletanje

t. distance длина разбега — dužina zaleta

t. horsepower взлетная мощность — snaga za poletanje

t. minimum метеорологический минимум для взлета — meteorološki minimum za poletanje

t. power взлетная мощность — snaga za poletanje

t. run разбег самолета — zalet

t. run length длина разбега — dužina zaleta

t. seed взлетная скорость — brzina u poletanju

t. time время вылета — vreme poletanja

t. weight взлетный вес — težina u poletanju

aborted t. прерванный взлет — prekinuto poletanje

assisted t. взлет с ускорителем — poletanje sa startnom raketom

dry t. взлет без впрыска воды в двигатель — poletanje bez ubrizgavanja vode u motor

minimum-run t. взлет с наименьшим разбегом — poletanje sa najkraćim zaletom

noise abatement t. взлет с соблюдением ограничений для снижения шума — poletanje uz primenu postupka sa smanjenjem buke

take-off взлет — poletanje

running t. непосредственный взлет — direktno poletanje (iz rulanja)

take-up устанять зазор — odkloniti (zazor)

tank [tæŋk] бак, резервуар — rezervoar, spremnik

t. drain valve сливной клапан топливного бака — slavina za pražnjenje rezervoara

t. filler заливная горловина бака — otvor za punjenje rezervoara

t. selector valve селекторный кран наков — biračka slavina rezervoara

auxiliary t. вспомогательный бак — pomoćni rezervoar

center-wing t. центральный бак — rezervoar u centropplanu

droppable t. сбрасываемый бак — rezervoar za odbacivanje

flexible t. мягкий бак — meki rezervoar

fuel t. топливный бак — rezervoar goriva

hydraulic t. бачок гидросистемы — rezervoar hidro-ulja

integral t. встроенный топливный бак — integralni (strukturalni) rezervoar

oil t. маслянный бак — rezervoar ulja

outboard t. подвесной бак — spoljni rezervoar

tip t. топливный бак на конце крыла — rezervoar na vrhu krila

tankage [ˈtæŋkidʒ] емкость бака — zapremina rezervoara

tanker [ˈtæŋkə] топливозаправщик — cisterna (pokretna)

t.-plane самолет-заправщик — avion-cisterna

t.-vehicle аэродромный топливозаправщик — auto-cisterna

tap [tæp] отвод; метчик; нарезать внутреннюю резьбу; пробка; постукивать — odvod; odvoditi; alat za urezivanje navoja; urezivati navoj; čep sa navojem; udarati

tape [teip] лента — traka

t. recorder магнитофон — magnetofon

adhesive t. липкая лента — lepljiva traka

flight recorder t. лента бортового самописца — traka registratora leta

take-off взлет — poletanje

identification t. опознавательная лента — traka za obeležavanje

pinked t. зубчатая лента — zupčasta traka

punched t. перфорированная лента — perforirana traka

reinforcing t. подкрепляющая лента — traka za ojačanje

sealing t. герметизирующая лента — traka za zaptivanje

video t. видеолента — video traka

taper [ˈteipə] конус; сужение; заострять — konus; suženje; zašiljiti

t. ratio сужение — suženje

wing t. сужение крыла — suženje krila

tapered [ˈteipəd] конический; трапециевидный — koničan, trapezni

t. wing трапециевидное крыло — trapezno krilo

taping [ˈteipɪŋ] обшивка лентой — ušivanje trake

tappet [ˈtæpɪt] толкатель; кулачок — podizač (ventila), guralo

t. guide направляющая толкателя — vodica podizača

t. rod клапанная тяга — šipka podizača

target [ˈta:ɡɪt] цель; объект; мишень — cilj; objekat; meta

t. detector система обнаружения цели — detektor cilja

t. glider планер-мишень — jedrilica-meta

t. identification radar РЛС опознавания цели — radar za prepoznavanje cilja

aerial gunnery t. мишень для воздушной стрельбы — meta za vazdušno gađanje

radar t. радиолокационная цель — radarski cilj

towed t. буксируемая мишень — vučena meta

tarmac [ˈta:mæk] приангарная площадка — platforma (pred hangarom)

tarpsaulin [tə:ˈpə:lɪn] брезент, непромокаемая парусина — cirada, nepromočivo platno

taschengurt [təʃɛŋgɔ:ɪ] карамнообразующая лента — platnena vodica, okce, za konopac

taxi [ˈtæksi] руление — rulanje, voženje po zemlji

t. light рулежная фара — reflektor za rulanje
t.-out вырুলивать — izrulati
taxiing ['tæksiɪŋ] руление — rulanje, voženje po zemlji
taxiway ['tæksiwei] рулежная полоса — rulna staza, staza za voženje
bulkhead t. тупиковая рулежная дорожка — slepa rulna staza (staza za voženje)
bypass t. обходная рулежная дорожка — obilazna rulna staza
exit t. выводная рулежная дорожка — izlazna rulna staza
fast exit t. полоса скоростного вырুলивания — brzoizlazna rulna staza
linking t. соединительная рулежная дорожка — spojna rulna staza
runway access t. полоса вырুলивания на ВПП — rulna staza za prilaz PSS
stub-end t. тупиковая рулежная дорожка — slepa rulna staza
terminal t. полоса для подруливания к аэровокзалу — staza za voženje ka pristanišnoj platformi
teardown ['tæ:daun] разборка — ras-klapanje
teardrop ['tiədɹɒp] слеза — suza
t. entry каплеобразный вход в маршрут ожидания — kapljasti ulazak u krug čekanja
t. landing pattern маршрут захода на посадку с отворотом на расчетный угол — kapljasta putanja pri sletanju
technical ['teknikəl] технический — tehnički
t. bulletin технический бюллетень — tehnički bilten
t. flight технический рейс — tehnički let
t. inspection технический осмотр — tehnički pregled
t. manual техническая инструкция — tehnički priručnik
t. regulations технические инструкции — tehnički propisi
t. report технический отчет — tehnički izveštaj
technique [tek'ni:k] техника; технические приемы — postupak, metoda, način izvođenja

tee [ti:] посадочный знак „Т” — znak „Т” za sletanje
temper ['tempə] отпуск; закалка с отпуском; степень твердости — отпуштанje (termička obrada); kaljenje sa otpuštanjem; oznaka tvrdoće
temperature ['tempɹitʃə] температура — temperatura
t. indicator указатель температуры — termometar
t. inversion температурная инверсия — inverzija temperatura
t. probe датчик температуры — davač termometra, termoelement
t. sensor датчик температуры — davač termometra, termoelement
absolute e. абсолютная температура — apsolutna temperatura
ambient t. температура окружающей среды — temperatura okolnog vazduha
annealing t. температура отжига — temperatura otpuštanja (term. obrada)
autoignition t. температура самовоспламенения — temperatura samopaljenja
dew-point t. точка росы — tačka rose
freezing t. температура замерзания — temperatura mŕžnjenja
ground t. температура воздуха у земли — temperatura vazduha pri zemlji
outside air t. температура наружного воздуха — temperatura spoljnog vazduha
standard t. температура в стандартной атмосфере — temperatura u standardnoj atmosferi
tempered ['tempəd] отпущенный — otpušten (term. obrada)
tempering ['tempəɹiŋ] отпуск; искусственное старение — отпуштанje; veštačko starenje (term. obr.)
template ['templeit] шаблон; модель — šablon; model
tender ['tendə] тендер — vatrogasna kola
crash t. аварийная пожарная машина — vatrogasna kola za udese
dry-chemical t. пожарная машина с порошковым огнетушителем — vatrogasna kola sa suvim prahom

fire t. пожарная машина — vatrogasna kola
foam t. пеногонная машина — vatrogasna kola sa penom
tenon ['tenən] шип; замок с шипом — klin; spoj sa klinom
tensile modulus ['tensail 'mɒdjələs] модуль упругости — modul elastičnosti
tension ['tenʃən] растяжение; натяжение — zatezanje, istežanje
terminal ['tə:mi:nəl] конечный пункт; зажим; клемма; наконечник (провода) — krajnja tačka; priključak; stezaljka; paručica
t. air traffic control управление воздушным движением в зоне аэродрома — aerodromska kontrola letenja
t. area контролируемая воздушная зона аэродрома — kontrolisana vazдушna zona aerodroma
t. area surveillance radar обзорная РЛС аэродрома — nadzorni radar završne kontrolisane oblasti
t. clamp контактный зажим — stezaljka
t. lug наконечник (провода) — paručica
t. taxiway полоса для подруливания к аэровокзалу — staza za voženje ka pristanišnoj platformi
air t. аэровокзал — vazduhoplovno pristanište; pristanišna zgrada
town t. городской аэровокзал — gradska stanica vazдушnog prevoza
battery t. полюс батарей — pol baterije
cable t. наконечник — završetak (okov) užeta
earth t. заземляющий зажим — priključak uzemljenja
terminating flight [tə:'mineitiŋ flait] полет к конечному пункту — let ka krajnjem aerodromu
terrain ['tereɪn] местность, почва, грунт — teren, zemlja
t. avoidance обход препятствий — obilaženje prepreka
t. clearance плоскость безопасного надвешения — bezbedna ravan; preletanje na bezbednoj visini

t. closure warning system система предупреждения об опасном сближении с землей — sistem za upozorenje na blizinu zemlje
t. following облет препятствий — praćenje terena
test [test] испытание; проба; проверка; испытывать — ispitivanje, proba, provera; ispitivati
t. bed испытательный стенд — probni sto
t. bench испытательный стенд — probni sto
t. flight испытательный полет — probni let
t. hop испытательный полет — probni let
t. procedure порядок проведения испытаний — postupak ispitivanja
t. run пробный запуск (двигателя) — probni rad (motora)
t. set испытательная установка — probni uređaj
t. stand испытательный стенд — probni sto
t. voltage испытательное напряжение — ispitni napon
acceptance t. приемочное испытание — prijemno ispitivanje
bench t. стендовое испытание — ispitivanje na probnom stolu
destructive t. испытание до разрушения — proba razaranjem
endurance t. испытание на выносливость — ispitivanje na izdržljivost
fatigue t. испытание на усталость — ispitivanje na zamor
flight t. летное испытание — ispitivanje u letu
functional t. проверка работы — ispitivanje (provera) funkcionisanja
ground t. наземное испытание — ispitivanje (proba) na zemlji
leakage t. испытание на герметичность — provera zaptivenosti
nondestructive t. испытание без разрушения — proba (ispitivanje) bez razaranja
operational t. эксплуатационное испытание — ispitivanje u radu
pressure t. испытание под давлением — ispitivanje pod pritiskom

proof t. контрольное испытание — kontrolna provera
tester ['testə] испытательный прибор — ispitni uređaj
testing ['testiŋ] испытание — ispitivanje
non-destructive t. дефектоскопия — defektoskopija, ispitivanje bez razaranja
tethering equipment ['teθəriŋ i'kwɪpmənt] привязы — orgema za vezivanje, ankerisanje, aviona
tetrahedron ['tetrə'hedrən] ветроказ — pokazivač pravca vetra
texture ['tekstʃə] текстура — garavost
theory ['θiəri] теория — teorija
t. of flight теория полета — teorija leta
t. of lift теория подъемной силы — teorija uzgona
airfoil t. теория профиля — teorija aeroprofila
boundary layer t. теория пограничного слоя — teorija graničnog sloja
thermal ['θə:məl] тепловой, термический — toplotni, termički
t. conductivity теплопроводность — toplotna provodljivost
t. equator тепловой экватор — toplotni ekvator
t. expansion тепловое расширение — toplotno širenje
t. imaging термовидение, ИК наблюдение — termovizija, IC osmatranje
t. radiation тепловое излучение — toplotno zračenje
thermionics ['θə:mi'əniks] термоэлектроника — termoelektronika
thermistor ['θə:mɪstə] термистор — termistor
thermocouple ['θə:mə'kʌpl] термопара — termoelement, termospoj
thermometer [θə'mɒmɪtə] термометр — termometar
absolute t. абсолютный термометр — apsolutni termometar
bimetal t. биметаллический термометр — bimetalni termometar
direct-reading t. термометр с непосредственным отсчетом показаний — termometar sa neposrednim očitavanjem

dry (-bulb) t. сухой термометр — suvi termometar
mercury t. ртутный термометр — termometar sa živom
resistance t. термометр сопротивления — električni otporni termometar
thermocouple t. термоэлектрический термометр — električni termometar sa termospojem
vapor-pressure t. парожидкостный термометр — parni termometar
thermopile ['θə:moupaɪl] термоэлемент — termostub
thickness ['θɪknis] толщина — debljina, gustina
thief [θi:f] пробоотборник — uređaj za uzimanje uzoraka (iz cisterne)
thieving [θi:viŋ] отбор проб — uzimanje uzoraka pomoću uređaja „thief”
thinner [θɪnə] разбавитель — razređivač
thread [θred] резьба; нитка; нарезать резьбу — navoj; konac, nit; narezati navoj
t. cutting die плашка для нарезки резьбы — nareznička navoja
t. pitch шаг резьбы — korak navoja
t. tap метчик — urezник navoja
acme t. трапецидальная резьба — trapezni navoj
coarse t. крупная резьба — крупni navoj
conical t. коническая резьба — kupasti navoj
cylindrical t. цилиндрическая резьба — cilindrični navoj
double (-start) t. двухходовая резьба — dvostruki navoj
external t. наружная резьба — spoljni navoj
female t. внутренняя резьба — unutrašnji navoj
fine t. мелкая резьба — fini navoj
flat t. плоская резьба — kvadratni navoj, pljosnati navoj
gas t. газовая резьба — gasni navoj
internal t. внутренняя резьба — unutrašnji navoj
left-hand t. левая резьба — levi navoj
machine t. нитка, машинная — konac za mašinsko šivenje

male t. наружная резьба — spoljni navoj
metric t. метрическая резьба — metarski navoj
pipe t. трубная резьба — cevni navoj
round t. круглая резьба — obli navoj
sharp t. остроугольная резьба — oštri navoj
triangular t. треугольная резьба — trougaoni navoj
triple t. трехходовая резьба — trostruki navoj
Whitworth t. резьба Витворта — Vitvortov navoj
threaded ['θredɪd] резьбовой — sa navojem
three [θri:] три — tri
t. axis amplifier трехканальный усилитель — trokanalno pojačalo
t. point landing посадка на три точки — sletanje na tri tačke
t.-position трехпозиционный — sa tri položaja
t.-way valve трехходовой клапан — trokraka slavina
t.-wire трехпроводный — trožilni
threedimensional [θri:di menʃənl] трехмерный, пространственный — tro-dimenzionalan, prostorni
threshold ['θreʃhould] порог, граница; входная кромка ВПП — prag, granica; prag PSS
t. lights ограничительные огни — granična svetla; svetla praga PSS
throat [θrou] гортло; проход; критическое сечение — grlo; prolaz; otvor; kritični presek
t. microphone ларингофон — laringofon
throttle [θrɒtl] дроссель; дросселировать — leptir za gas; prigušivati
t. control управление двигателем — komanda gasa
t. lever рычаг дросселя — ručica komande gasa
t. valve дроссельный клапан — prigušni ventil
throttling [θrɒtliŋ] дросселирование — prigušivanje
through [θru:] сквозной, беспересадочный — kroz, preko, pomoću

t. fare сквозной тариф — direktna tarifa
t. flight прямой рейс — direktan let
throughput ['θru:-put] пропускная способность — protok (podataka)
throw [θrou] отклонение; ход — odklon krmila; hod
thrust [θrast] тяга; давление; удар — potisak; pritisak; udar
t. augmentation увеличение тяги — povećanje potiska
t. bearing упорный подшипник — aksijalno ležište
t. decay уменьшение тяги до нуля — smanjenje potiska do nule
t. force реактивная тяга — sila potiska
t. frame рама, воспринимающая силу тяга — okvir koji prima silu potiska
t. horsepower тяговая мощность — ekvivalentna snaga u K.S.
t. line линия действия тяги — oza potiska
t. loading тяговооруженность — opterećenje po jedinici potiska
t. reversal реверсирование тяги — skretanje mlaza (radi kočenja)
t. reverser реверсер тяги — skretač mlaza
afterburning t. тяга двигателя с включенной форсажной камерой — potisak motora sa naknadnim sagorevanjem
effective t. эффективная тяга — stvarna snaga
negative t. обратная тяга — negativni potisak
normal rated t. номинальная тяга — nominalni potisak
specific t. удельная тяга — specifični potisak
static t. статическая тяга — statički potisak
thruster [θrastə] двигатель реактивной системы управления — upravljački raketni motor
thumb tack [θamtæk] кнопка — crtački ekserčić, rajsnepla
thunder ['θʌnda] громовые раскаты — grmljavina

thunderclouds ['θʌndə'klaʊdz] грозные облака — olujni oblaci (kumulonimbusi)
thundersquall ['θʌndə'skwɔl] грозовой шквал — olujni rafal
thunderstorm ['θʌndə'stɔ:m] гроза — oluja sa grmljavinom
tie-down ['taɪdaʊn] крепление; швартовка — vezivanje (tereta ili aviona)
tie-rod [tai-rɒd] тандер — zatega
tighten ['taɪtn] натягивать, затягивать, подтягивать — nategnuti, zategnuti, pritegnuti
tightness [taɪtnɪs] герметичность; затяжка — zaptivenost, zategnutost
tilt [tɪlt] наклон; наклонять — nagib; naginjati
t. engine поворотный двигатель — obrtni motor (aviona za vertikalno poletanje i sletanje)
t. wing поворотное крыло — obrtno krilo (aviona za vertikalno poletanje i sletanje)
time [taɪm] время; регулировать — vreme; podesiti
t. base линия времени — linija vremenske baze
t. of the control loop скорость срабатывания — brzina reagovanja sistema na komandne signale
t. between failures наработка между отказами — vreme rada između kvarova
t. between overhaul межремонтный период — period (vek) između revizija
t. delay задержка по времени — vremensko kašnjenje
t. from event время, отсчитываемое с момента наступления события — vreme računato od momenta događaja
t. over время полета — vreme preletanja (odredene tačke)
t. since overhaul наработка после ремонта — vreme rada posle revizije
block t. время от выруливания на старт до остановки после посадки — blok vreme
control t. (of fire) время локализации (пожара) — vreme lokalizacije (požara)
departure t. время вылета — vreme polaska (poletanja)

dual instruction t. налет с инструктором — nalet sa instruktorom
duty t. служебное время — radno vreme
dwelt t. время задержки — vreme zadržavanja
flight t. продолжительность полета — vreme (trajanje) leta; vreme rada u letu
ground t. время пребывания самолета на земле — vreme zadržavanja aviona na zemlji; vreme rada na zemlji
local t. местное время — lokalno vreme
run-down t. время остановки двигателя — vreme zaustavljanja motora
running t. наработка — vreme (časovi) rada
take-off t. время вылета — vreme poletanja
turnaround t. оборачиваемость самолета — zadržavanje aviona radi pripreme za sledeće poletanje
warmup t. продолжительность прогрева двигателя — vreme trajanja zagrevanja motora
timer ['taɪmə] реле времени — vremenski rele, vremenski mehanizam
timing ['taɪmɪŋ] расчет времени; регулировка — planiranje vremena; podešavanje tačke paljenja
tip [tɪp] конец; концевая часть — vrh; završni deo; šiljak
t. chort концевая хорда — tetiva vrha krila
t. light крыльевой аэронавигационный огонь — navigaciono svetlo na vrhu krila
t. station узел подвески на конце крыла — podvesno mesto na vrhu krila
t. tank концевой бак — rezervoar na vrhu krila
tire ['taɪə] пневматик, покрышка — spoljašnja guma (točka)
t. contact area площадь контакта пневматика — površina dodira gume
t. deflection обжатие пневматика — ugibanje gume
high-pressure t. пневматик высокого давления — guma visokog pritiska

low-pressure t. пневматик низкого давления — guma niskog pritiska
tub-less t. бескамерный пневматик — guma točka bez unutrašnje gume
toe-in ['tu-ɪn] сходимость колес — trag točkova-unutra
toe-out ['tu-ɔut] обратная сходимость колес — trag točkova-upolje
to-from indicator ['tu-frəm] указатель направления полета — относительно радиомаяка — pokazivač smera leta u odnosu na far (ka-od fara)
toggle switch ['tɒɡl] тумблер — polužni prekidač
tolerance ['tɒlərəns] допуск, зазор — tolerancija; zazor
top [tɒp] вершина — gornji deo; gore; maksimalni, najveći
t. dressing обработка с воздуха — obrada iz vazduha
t. view вид сверху — pogled odozgo
topping-up ['tɒpɪŋ-ʌp] дозаправка топливом — dopunjavanje (tečnošću)
torch [tɔ:tʃ] сварочная горелка; карманный фонарь — gorionik; ručna svetiljka
tornado [tɔ:'neɪdɔu] торнадо — tornado
torque [tɔ:k] крутящий момент — obrtni momenat, torzioni momenat
t.-meter измеритель крутящего момента — merač obrtnog momenta; momentni ključ
t. spring скручивающаяся ресора — torziona opruga
t. wrench тарированный ключ — momentni ključ
breakaway t. начальный крутящий момент — početni obrtni momenat
torsion ['tɔ:ʃən] кручение — uvijanje, torzija
t. box кессон — torziona kutija, keson
toss [tɒs] бросание, метание — bacanje
t. bombing бомбометание с кабрирования — bombardovanje iz propinjanja
totalizer ['tɔutəlaɪzə] сумматор — zbirni pokazivač
touch [tʌtʃ] касание, касаться — dodir, dodirnuti

t. and go landing приземление с последующим разбергом и взлетом — sletanje sa produžavanjem
t. down приземляться — sletati
t. down point точка приземления — tačka dodira pri sletanju
t.-up петуш — poravka boje (lokalna)
touchedown ['tʌtʃdaʊn] приземление — pristajanje, dodir zemlje pri sletanju
t. pad посадочная площадка для вертолетов — platforma za sletanje helikoptera
t. speed посадочная скорость — brzina pristajanja
tow [tu] буксировать; буксировка — vući (u zaprezi); vuča
t. bar буксировочное водило — ruda za vuču (aviona)
t. cable буксирный трос — uže za vuču
t. line буксирный трос — uže za vuču
t. plane самолет-буксировщик — avion-tegljač
t. target буксируемая мишень — vučna meta
towed ['təʊd] буксируемый — vučen, tegljen
t. flight полет на буксире — let u zaprezi
t. start взлет на буксире — poletanje u zaprezi
tower ['tauə] вышка — toranj
control t. диспетчерская вышка — kontrolni toranj
towing ['təʊɪŋ] буксировка — vuča, tegljenje
t. airplane самолет-буксировщик — avion-tegljač
t. cable буксирный трос — uže za vuču
t. equipment буксировочное оборудование — oprema za vuču
t. tractor трактор-тягач — traktor za vuču
glider t. буксировка планера — vuča jedrilice, aerogazrega
target t. буксировка мишеней — vuča mete
trace [treɪs] след; сопровождать цель — trag; tragati, pratiti trag
tracer [treɪsə] трассер — potražnica (obrazac)

tracing ['treisɪŋ] прослеживание — praćenje
track [træk] путь, трасса; колея; отметка цели; сопровождать цель — put; staza; trasa; trag; razmak točkova; odraz cilja na radaru; pratiti (cilj)
t. line линия пути — linija puta (vazduhoplova)
flap t. направляющая закрылка — šine zakrilca
inbound t. маршрут подхода — putanja u doletu, u dolasku
seat t. рельсовые направляющие сиденья — šine sedišta
tracking ['trækiŋ] сопровождение цели — praćenje (cilja)
traction ['trækʃən] тяга — vuča
tractor ['træktə] тянущий винт; тягач — vučna elisa; traktor
t. airplane самолет с тянущим воздушным винтом — avion sa vučnom elisom
t. propeller тянущий воздушный винт — vučna elisa
towing t. трактор-тягач — traktor za vuču
trade wind [treidwɪnd] пассат — pasat
traffic ['træfɪk] движение, транспорт — saobraćaj, transport
t. capacity пропускная способность — propusna moć
t. control управление воздушным движением — kontrola letenja
t. rights коммерческие права — komercijalna prava
aerodrome t. движение в зоне аэродрома — saobraćaj u zoni aerodroma
air t. воздушное движение — vazdušni saobraćaj
opposite t. встречное движение — saobraćaj iz suprotnog smera
trailer videti: cart; dolly
trailing ['treiliŋ] задний — zadnji; izlazni
t. antenna выпускная антенна — viseća antena
t. edge задняя кромка — izlazna ivica
trainer ['treinɛ] учебно-тренировочный самолет — avion za obuku

training ['treiniŋ] обучение — obuka
t. center учебный центр — školski centar
t. glider учебный планер — jedrilica za obuku
t. manual руководство по подготовке — priručnik za obuku
basic t. элементарная подготовка — osnovna obuka
combat t. боевая подготовка — borbeno obuka
flight t. летная подготовка — letačka obuka
ground t. наземная подготовка — zemaljska obuka
on-job t. практическая подготовка — praktična obuka
simulator t. подготовка на тренажере — obuka na simulatoru
tramp shipment flight [træmp 'ʃipmɛnt flait] нерегулярная перевозка товаров — neredovan teretni let
transceiver ['trænsi:və] приемопередатчик — primopredajnik
transducer ['trænsdju:sə] преобразователь — elektronski transformator, pretvarač
transfer ['trænsfə] перенос, передача — prenošenje, predaja
t. of control передача управления — prenos kontrole
transformer ['trænsfɔ:mə] трансформатор — transformator
transient ['trænzjɛnt] переходный; неустойчивый — prelazni; nestabilan
transistor [træp'sistə] транзистор — tranzistor
transit ['trænsɪt] транзит — tranzit
t. flight транзитный рейс — tranzitni let
t. passenger транзитный пассажир — tranzitni putnik
transition [træn'ziʃən] переход — prelazenje, prelaz
t. altitude абсолютная высота перехода — prelazna apsolutna visina
t. level эшелон перехода — prelazni nivo
translation [træns'leɪʃən] перемещение — pomeranje translacija
transmission [trænz'miʃən] передача; привод — predaja; prenos; pogon
cardan t. карданная передача — kardanski prenos

flexible t. гибкая передача — gipki prenos
friction t. фрикционная передача — frikcionni prenos
gear t. зубчатая передача — zupčanički prenos
hydraulic t. гидравлическая передача — hidraulični prenos
power t. передача мощности — prenos snage
single sideband t. передача на одной боковой полосе частот — jedno-bočni prenos
transmitter передатчик, датчик — predajnik davač
communications t. связной передатчик — komunikacioni predajnik
emergency t. аварийный передатчик — predajnik za slučaj nužde
fuel quantity t. датчик топлива — davač količine goriva
homing t. приводной передатчик — predajnik za samovođenje
jamming t. передатчик помех — predajnik smetnji
localizer t. курсовой передатчик — predajnik spora pravca
position t. датчик положения — davač položaja
pressure t. датчик давления — davač pritiska
radar t. радиолокационный передатчик — predajnik radara
radio beacon t. передатчик радиомаяка — predajnik radio-fara
short wave t. коротковолновой передатчик — kratkotalasni predajnik
temperature t. термодатчик — davač temperature
transonic [trænz'sonik] околозвуковой — okozvučni
t. fighter околозвуковой истребитель — okozvučni lovački avion
transpiration [træns'pi'reɪʃən] испарение — isparenje, isparavanje
transponder [trænz'pɒndə] импульсный приемопередатчик — impulsni primopredajnik
transversal [trænz'vɜ:səl] поперечный — poprečni
transverse ['trænzvɜ:s] поперечный — poprečni
t. acceleration поперечное ускорение — bočno ubrzanje

t. bulkhead поперечная перегородка — poprečna pregrada
t. load поперечная нагрузка — poprečno opterećenje
t. stability поперечная устойчивость — poprečna stabilnost
trapezoidal ['træpizɔɪdəl] трапециевидный — trapezni
t. wing трапециевидное крыло — trapezno krilo
trapped fuel ['træpt] остаточное топливо (в системе) — zaostalo gorivo (u sistemu)
travel ['trævəl] ход; перемещение — hod; kretanje; putovanje
t. group charter чартерный рейс для перевозки групп — charter za prevoz grupe
aileron t. угол отклонения элерона — ugao otklona krilca
control surface t. угол отклонения органа управления — ugao otklona komandne površine
elevator t. угол отклонения руля высоты — ugao otklona krmila visine
rudder t. угол отклонения руля направления — ugao otklona krmila pravca
tread [tred] колея — razmak točkova
treatment ['tri:tɛmənt] обработка — obrada
trial ['traɪəl] испытание — ispitivanje
tricycle ['traɪsɪkl] трехколесный — tricikl
trigger ['trɪgɛ] спусковой механизм; пусковой импульс — okidač; okidni signal; aktivirati
trim [trim] балансировка; равновесное положение; стабилизация — uravnoteženje, ravnotežni položaj; stabilizacija
t. actuator привод триммера — pokretač trimera
t. position уравновешенное положение — ravnotežni položaj
t. switch переключатель триммера — prekidač trimera
t. tab триммер — trimer
trimmer ['trimɛ] триммер — trimer
trimming ['trɪmɪŋ] балансировка — trimovanje, uravnoteženje

trip [trip] рейс, расцеплять; выключать — let, put; razdvojiti; isključiti
return t. обратный полет — povratno putovanje
round t. кольцевой маршрут — kružno putovanje
tropopause ['trɒpəʊə:z] тропопауза — tropopauza
trouble ['trʌbl] неисправность — kvar
t. detection обнаружение неисправности — otkrivanje kvarova
t. report донесение о неисправности — izveštaj o kvaru
t. shooting обнаружение неисправности — otkrivanje (analiza) kvarova
truck [trʌk] тележка; грузовой автомобиль — kolica; vozilo (teretno)
baggage t. багажная тележка — kolica za prtljag
catering t. videti; **pantry t.**
crash t. спасательная автомашина — vatrogasna kola za udese
fire t. пожарная машина — vatrogasna kola
foam t. машина с пеногонной установкой — vozilo za proizvodnju pene
fork-lift t. аэродромный автогрузчик — dizalica-viljuškar
fuel-servicing t. аэродромный топливозаправщик — autocisterna
lavatory t. автомобиль для обработки самолетных санузлов — vozilo za ospluživanje toaleta
pantry t. автомобиль для подвоза продуктов бортового питания — vozilo za snabdevanje bifea
true [tru:] истинный — stvaran; tačan
t. airspeed истинная воздушная скорость — stvarna brzina kroz vazduh (vazдушна brzina)
t. altitude абсолютная высота — apsolutna visina
t. bearing истинный пеленг — stvarni radio-smer
t. heading истинный курс — stvarni kurs
t. north истинный север — stvarni (pravi) sever
trunk routes [trʌŋk ru:ts] магистральные воздушные трассы — glavne

trunnion ['trʌnjən] ось качания; подвеска; крестовина — osovinica; svornjak; krst (kardana)
truss [tras] ферма; связка; связывать — nosač; veza; povezati
t. rib решетчатая нервюра — rešetkasto rebro
t. type construction решетчатая конструкция — rešetkasta konstrukcija
t-square [ti:skwɛə] рейсшина — lenjir glavaš, šina
tube [tju:b] труба; камера (шины); электронная лампа — cev; unutrašnja guma (tička); elektronska cev
capillary t. капиллярная трубка — kapilarna cev
flame t. жаровая труба — plamena cev
pitot t. приемник полного давления; трубка Пито — pito cev
push-pull t. жесткая тяга — prenosna šipka komande
torque t. трубчатый вал — cevasto vratilo, cevasta osovina
venturi t. трубка Вентури — venturi
tubeless ['tju:blis] безкамерный; безламповый — bez unutrašnje gume; bez elektronskih cevi
tubing ['tju:biŋ] трубопровод — cevovod
tubular ['tju:bjulə] трубчатый; цилиндрический — cevast; izrađen od cevi; cilindričan
t. bracing трубчатые раскосы — cevaste upornice
t. combustion chamber трубчатая камера сгорания — cevasta komora sagorevanja
t. fuselage трубчатый фюзеляж — trup rešetkastog tipa (od cevnih elemenata)
t. longeron трубчатый лонжерон — cevasta ramenjača
t. spar трубчатый лонжерон — cevasta remenjača
tucking [takɪŋ] делать складки — nabiranje, izrada nabora
tufting [taftɪŋ] стегание — prošivanje
tug [tag] тягач — tegljač
tuning ['tju:niŋ] настройка — podeša-

tunnel ['tʌnəl] тунель — tunel
aerodynamic t. аэродинамическая труба — aerodinamički tunel
turbine ['tɜ:bin] турбина — turbina
t. blade лопатка турбины — lopatica turbine
t. bucket лопатка турбины — lopatica turbine
t. rotor ротор турбины — rotor turbine
refrigeration t. турбина охлаждающего устройства — turbina za hlađenje
turbofan турбовентиляторный двигатель — ventilatorski mlazni motor
turbojet турбореактивный двигатель — mlazni motor
turbo-prop ['tɜ:buɔpɒp] турбовинтовой двигатель — elisno-mlazni motor, turboelisni motor
turbulence ['tɜ:bjuləns] турбулентность — uzburkani vazduh, turbulencija
clear-air t. турбулентность при отсутствии облачности — uzburkani vazduh (turbulencija) pri vedrom vremenu
extreme t. экстремальная турбулентность — veoma jako uzburkani vazduh
turn [tɜ:n] поворот; виток; оборот; разворот — zaokret; zavoј, namotaj; obrtaj
t.-and-bank indicator указатель поворота и крена — kontrolnik leta, pokazivač skretanja i klizanja
t. around подготовка самолета к следующему вылету — priprema aviona za sledeće poletanje
t. around time оборачиваемость самолета — zadržavanje aviona radi pripreme za sledeće poletanje
t. off выключать — zatvoriti, isključiti
t. on включать — otvoriti, uključiti
t. rate угловая скорость разворота — ugaona brzina zaokreta

t. to inbound разворот подхода — zaokret za dolet
banked t. разворот с креном — zaokret sa nagibom
climbing t. разворот с набором высоты — penjući zaokret
flat t. плоский разворот — zaokret bez nagiba
horizontal t. разворот в горизонтальной плоскости — zaokret u horizontalnoj ravni
instrument t. разворот в полете по приборам — zaokret po instrumentima
procedure t. разворот на 180°, выполняемый по радиомаяку — proceduralni zaokret
standard rate t. стандартный разворот — standardni zaokret
turnbuckle [tɜ:n'bakl] тандер — zatega (uzeta komandi)
tweezers ['twi:zɜ:z] пинцет — pinceta
twin [twɪn] двоячный — udvojen, dvostruk
t. boom aircraft двухбалочный самолет — avion-dvotrurac
t. fuselage aircraft двухфюзеляжный самолет — avion-dvotrurac
t. ignition двойное зажигание — udvojeno paljenje
t. row radial engine двухрядный звездообразный двигатель — dvo-redni zvezdasti motor
t. spool engine двухкаскадный ТРД — mlazni motor sa dvojnim kompresorom
t. tail разнесенное хвостовое оперение — dvostruki rep
t. wheels спаренные колеса — udvojeni točkovi
twist [twɪst] закрутка — uvijanje
twisted airfoil ['twɪstɪd —] закрученное крыло — vitoperno krilo
twisting ['twɪstɪŋ] закручивание — uvijanje, vitoperenje
typhoon [taɪ'fu:n] тайфун — tajfun

U

ultimate ['Altimit] предельный, максимальный — krajnji, maksimalan
u. load предельная нагрузка — maksimalno opterećenje, granično opterećenje
u. range максимальная дальность — maksimalni dolet
u. stress критическое напряжение — kritično naprežanje
ultrasonic detection ['Altrə'sonik di'tek[ən] ультразвуконий контроль — ispitivanje ultrazvukom
unaccompanied ['Anəkampanid] несопроводжаемый — nepraćen
u. baggage несопроводжаемый багаж — nepraćen prtljag
u. minor несопроводжаемый ребёнок — nepraćen mololetnik
unbalance ['An'bæləns] отсутствие равновесия — neuravnoteženost
uncertainty phase [An'sə:tnti feiz] стадия неопределенности — faza nezizvesnosti
unconfirmed removal [in-kən'fə:md ri'mu:val] необоснованное снятие (агрегатов) — neopravdano skidanje uređaja
uncontrolled ['An-kən'trould] неуправляемый — nekontrolisan, neupravljan
uncouple ['An'kəpl] отсоединять, отключать — razdvojiti, odvojiti
undamped ['An'dæmpt] незадемпфированный — neprigušen
undercarriage ['Andə,kæridʒ] шасси — stajni trap
underpressure ['Andə'preʃə] разрежение — potpritisak
undershoot ['Andə'sju:t] не дотягивать до ВПП — biti kratak pri sletanju
underslung ['Andə-slɒŋ] подвесной, подвешенный — podvešen
unducted fan engine ['Andaktid fən] винто-вентиляторный двигатель — elisno-ventilatorski motor
undulations ['Andju'lei:fanz] гофрировка — talastaste neravnine
unfasten ['An'fɑ:sn] откреплять — osloboditi, odkopčati

unfeather ['An'feðə] выводить воздушный винт из положения флюгерования — vratiti elisu iz položaja jedrenja
unfold ['An'fould] раскрывать [парашют] — otvoriti [padobran]
unfurl [An'fə:l] раскрывать (парашют) — razviti, otvoriti (padobran)
unguided ['An'gaidid] неуправляемый — nevoden
unidirectional ['ju:nidi'rekʃənl] однонаправленный — jednosmeran
unidentified [An'ai'dentifaid] неопознанный — neidentifikovan
union ['ju:njən] штуцер, патрубок — cevni nastavak, priključak
unit ['ju:nit] единица, величина; узел, агрегат — jedinica; veličina; sklop; agregat
u. load device (ULD) контейнер — kontejner
auxiliary power u. вспомогательная силовая установка — pomoćna pogonska grupa
fuel control u. регулятор подачи топлива — regulator protoka goriva
end u. узел — sklop
ground air conditioning u. аэродромная установка для кондиционирования воздуха — zemaljski uređaj za klimatizaciju
hydraulic power u. гидротележка — hidraulični probni sto, hidraulični agregat
rescue u. спасательная команда — odred za spasavanje
visual display u. визуальный индикатор — video-terminal
universal (ju:nivə:səl) всеобщий - opšti
u. head (rivet) [ju:nivə:səl hed] videti: **brazier head**
unlawful interference [in'lə:ful 'intə'fiərens] незаконное вмешательство — protivzakonito ometanje (otmica aviona)
unloading ['An'louɪŋ] разгрузка, выгрузка — rasterećenje; istovar
u. valve разгрузочный клапан — ventil rasterećenja

unlocked ['An'ləkt] незастопоренный — nezabavljen, odbravljen
unmanned ['An'mænd] беспилотный — bez pilota
unpick ['An'pik] распарывать — orarati, otšiti
unpowered ['An'pauəd] без двигателя — bezmotorni
unsafetied ['An seiftaid] незакрепленный — neosiguran
unscrew ['An-skru:] отвинчивать — odvrtnuti
unserviceable ['vn'sə:visəbl] неисправный — neispravan
unstable ['An'steibl] неустойчивый — nestabilan
un stall ['An'stə:l] выводить самолет из срывного режима — vaditi avion iz gubitka brzine
unstuck ['An'stik] отрываться от земли — odlepljivanje (aviona od zemlje)
unsymmetrical ['An-si'metrikəl] несимметричный — nesimetričan
u. flight полет с несимметричной тягой — let sa nesimetričnom vučom
update ['Apdeit] модернизировать — ažurirati, modernizovati
updraft ['Ap'dra:ft] восходящий поток воздуха — uspono strujanje
uplock ['Ap'ləkt] замок шасси в убранном положении — gornja brava (stajnog trapa)
upper ['Apə] верхний — gornji
u. air route маршрут в верхнем воздушном пространстве — vazdušni put u gornjem vazdušnom prostoru

u. dead center верхняя мертвая точка — gornja mrtva tačka
u. deck верхняя палуба — gornji nivo, sprat
u. information region верхний район полетной информации — oblast informacija u letu za gornji vazdušni prostor
u. wind ветер на высотах — visinski vetar
upset rivet end [An'set 'rivit hed] замыкающая головка заклёпки — glavna zakivka koja se formira
upwash ['Apwəʃ] скос потока вверх — povijanje struje na gore
upwind ['Apwind] против ветра — uz vetar
u. leg прямая до первого разворота — krak uz vetar
usable ['ju:zəbl] используемый — употребljiv
u. fuel вырабатываемое топливо — употребljiva količina goriva
useful ['ju:sfʊl] полезный — koristan
u. capacity полезный объем — употребljiva zapremina
u. load полезная нагрузка — korisna nosivost
utility [ju'tiliti] общего назначения — univerzalan, za opštu namenu
u. aircraft самолет общего назначения — avion opšte namene
utilization [ju:tilai'zeifən] степень использования — korišćenje
fleet u. степень использования самолетного парка — korišćenje flote

V

vacuum ['vækjuəm] вакуум — vakuum
v. chamber барокамера — barokomora
v. cleaner пылесос — usisivač za prašinu
v. gauge вакуумметр — vakuumetar

v. pump вакуум-насос — vakuum pumpa
value ['vælju:] величина, значение — veličina, vrednost
absolute v. абсолютная величина — apsolutna vrednost
approximate v. приближенная величина — približna vrednost

critical v. критическое значение — kritična vrednost
valve [vælv] клапан — ventil
v. adjustment регулировка клапана — podežavanje ventila
admission v. всасывающий клапан — usisni ventil
ball v. шариковый клапан — ventil sa kuglicom
bleeder v. сливной клапан — ventil za ispuštanje, drenažni ventil
blow-off v. предохранительный клапан — sigurnosni ventil
butterfly v. дроссельный клапан — leptirasti ventil
bypass v. перепускной клапан — ventil obilaznog voda
charging v. зарядный клапан — ventil za punjenje
check v. обратный клапан — perovratni ventil
conical seat v. клапан с коническим седлом — konični ventil
control v. регулирующий клапан — komandni ventil, ventil za podežavanje
cross-feed v. кран кольцевания — ventil unakrsnog paražanja
deflation v. клапан сравливания — ventil za ispuštanje (pritiska)
defueling v. клапан слива топлива — ventil za ispuštanje goriva
discharge v. выпускной клапан — ispusni ventil
distributing v. распределительный клапан — razvodni ventil
drain v. сливной клапан — ventil za ispuštanje, drenažni ventil
dump v. клапан ускоренного слива — ventil za brzo ispuštanje
exhaust v. вихлопный клапан — izduvni ventil
filler v. заправочный клапан — ventil za punjenje
float v. поплавковый клапан — ventil sa plovkom
four-way v. четырехходовой клапан — četvorokraka slavina
gate v. клапан с задвижкой — zasun; ventil sa diskom
globe v. шаровой клапан — lop-tasti ventil
jettison v. кран аварийного слива — ventil za pražnjenje u nuždi

inlet v. всасывающий клапан — usisni ventil, dovodni ventil
metering v. дозирующий клапан — merni ventil
mixing v. смешительный клапан — ventil za mešanje
needle v. игольчатый клапан — igličasti ventil
nonreturn v. обратный клапан — perovratni ventil
outflow v. выпускной клапан — ispusni ventil
pilot v. золотниковый клапан — razvodni ventil
plate v. пластинчатый клапан — pločasti ventil
poppet v. тарельчатый клапан — tanjirasti ventil, lutkasti ventil
pressure-regulating v. редуционный клапан — redukcioni ventil, regulator pritiska
pressure-relief v. разгрузочный клапан — ventil rasterećenja
reducing v. редуционный клапан — ventil rasterećenja
refueling v. кран системы заправки топливом — ventil za punjenje gorivom
relief v. разгрузочный клапан — ventil rasterećenja
safety v. предохранительный клапан — sigurnosni ventil
selector v. селекторный кран — biračka slavina
sequence v. программный клапан — redosledni ventil
shut-off v. запорный клапан — zaporni ventil, ventil za prekidanje protoka
sleeve v. золотниковый клапан — klizni razvodni ventil
slide v. золотниковый клапан — klizni razvodni ventil
spill v. перепускной клапан — prelivni ventil
spring v. пружинный клапан — opružni ventil
suction v. всасывающий клапан — usisni ventil
three-way v. трехходовой клапан — trokraki ventil
two-way v. двухходовой клапан — dvokraki ventil

unloading v. разгрузочный клапан — ventil rasterećenja
vane [vein] лопатка — lopatica
guide v. лопатка направляющего аппарата — sprovodna lopatica
intake guide v. входная лопатка — ulazna sporovodna lopatica
nozzle guide v. направляющая лопатка соплового аппарата — lopatica sprovodnog aparata
rotor v. лопатка ротора — lopatica rotora
stator v. лопатка статора — lopatica statora
turning v. поворотная лопатка — okretna lopatica
variable v. поворотная лопатка — okretna lopatica
vapor ['veipə] пар — para
v. lock газовая пробка — gasni čep
v. separator пароотделитель — izdvajač pare
variable ['veəriəbl] переменный; переменная величина — promenljiv; promenljiva veličina
v. camber изменяемая кривизна — promenljiva krivina aeroprofila
v. chord изменяемая хорда — promenljiva tetiva
v. geometry wing крыло изменяемой стреловидности — promenljiva geometrija krila, promenljiva strela krila
v. pitch propeller воздушный винт изменяемого шага — elisa sa promenljivim korakom
v. resistor реостат — reostat
v. sweep wing крыло изменяемой стреловидности — promenljiva geometrija krila, promenljiva strela krila
varnish ['va:niʃ] лак, лакировать — lak, lakirati
vector ['vektə] вектор — vektor
v. gun sight векторный стрелковый прицел — vektorski streljački nišan
air v. вектор воздушной скорости — vektor vazdušne brzine
drag v. вектор лобового сопротивления — vektor čeonog otpora
lift v. вектор подъемной силы — vektor uzgona
velocity v. вектор скорости — vektor brzine

vectoring ['vektəriŋ] наведение (на цель) — vođenje (na cilj) radarom
vehicle ['vi:ikl] транспортное средство — naprava, transportno sredstvo, vozilo
air cushion v. аппарат на воздушной подушке — vozilo na vazdušnom jastuku
deicing v. машина для удаления льда — vozilo za razleđivanje aviona
follow-me v. машина для лидирования самолетов — vozilo za vođenje aviona
refuelling v. топливозаправщик — auto-cisterna za snabdevanje gorivom
rescue v. спасательное транспортное средство — vozilo za spasavanje
velcro [velkro] ворсовая застежка — čičak traka
velocity [vi'lositi] скорость — brzina
vendor ['vendə:] поставщик — isporučilac
veneer [vi'niə] фанера — furnir
vent [vent] дренаж; выходное отверстие — odušak; otvor
v. line дренажная трубка — odušni vod
v. pipe дренажная трубка — odušna cev
v. valve дренажный кран — odušni ventil
parachute v. полосное отверстие — ventil kupole padobrana
ventilation [venti'leiʃən] вентиляция — ventilacija
ventral [ventrəl] подфюзеляжный — postavljen ispod trupa
venturi ['ventjuri] трубка Вентури — venturi
v. tube трубка Вентури — venturi cev
versatile ['və:sətəil] многоцелевой — za više namena
vertical [və'tikəl] вертикальный — uspravan, vertikalan
v. fin киль, вертикальный стабилизатор — vertikalni stabilizator
v. gyro зирвертикаль — pokazivač nagiba
v. plane вертикальная плоскость — vertikalna ravan

v. separation эшелонирование по высоте — razdvajanje (aviona) po visini
v. speed indicator вариометр — variometer
v. stabilizer киль, вертикальный стабилизатор — vertikalni stabilizator
v. tail вертикальное хвостовое оперение — vertikalne repne površine
v. visibility вертикальная видимость — vertikalna vidljivost
v. fin подфюзеляжный гребень — podtrupno peraje
vial level ['vaiəl 'levl] воздушный пузырёк в уровне — mehurič u libeli
vibration [vai'breiʃən] вибрация, колебание — vibracija, treperenje
vic [vik] строй „клин“ — klin-borbeni poredak aviona
vice [vais] тиски; зажим — mengele; stega
victory roll ['viktori] бочка в знак победы — „pobednički valjak“, letачka figura pre sletanja
view [vju:] вид, проекция; поле зрения — izgled, pogled projekcija; polje vidljivosti, vidno polje
back v. вид сзади — pogled sa zadnje strane
bottom v. вид снизу — pogled odozdo
cross-sectional v. вид в разрезе — preseki
cut-away v. изображение с вырезом — delimičan preseki
exploded v. изображение в разобранном виде — izgled u rasklopljenom stanju
front v. вид спереди — pogled spreda
phantom v. сквозное изображение — pogled u unutrašnjost predmeta
plan v. вид сверху — pogled odozgo
rear v. вид сзади — pogled sa zadnje strane
sectional v. вид в разрезе — izgled u preseku
side v. вид сбоку — pogled sa strane
top v. вид сверху — pogled odozgo
viscosity [vis'koziti] вязкость — viskozitet

absolute v. абсолютная вязкость — apsolutni viskozitet
bulk v. объемная вязкость — zapreminski viskozitet
dynamic v. динамическая вязкость — dinamički viskozitet
eddy v. турбулентная вязкость — turbulentni viskozitet
kinematic v. кинематическая вязкость — kinematska viskoznost
relative v. относительная вязкость — relativni viskozitet
turbulent v. турбулентная вязкость — turbulentni viskozitet
volume v. объемная вязкость — zapreminski viskozitet
visibility ['vizi'biliti] видимость — vidljivost
ground v. видимость на земле — vidljivost pri zemlji
horizontal v. горизонтальная видимость — horizontalna vidljivost
poor v. плохая видимость — loša vidljivost
vertical v. вертикальная видимость — vertikalna vidljivost
visual ['vizjuəl] визуальный — vidni, vizuelan
v. contact зрительная связь — vidni kontakt
v. display unit визуальный индикатор — video terminal, pokazna ploča, prikazivač
v. flight визуальный полет — let sa vidljivošću
v. flight rules правила визуального полета — pravila letenja sa vidljivošću
v. inspection оптико-визуальный контроль — vizuelna kontrola, pregled
v. navigation визуальная навигация — vizuelna navigacija
v. check наружный осмотр — optički pregled
void [vɔid] вакуум, пустота — vakuum, praznina
voltage ['vɔultidʒ] электрическое напряжение — napon (električni)
high v. высокое напряжение — visoki napon
input v. входное напряжение — ulazni napon

low v. низкое напряжение — niski napon
output v. выходное напряжение — izlazni napon
over-v. повышенное напряжение — prekomerni napon
rated v. номинальное напряжение — nominalni napon
test v. испытательное напряжение — ispitni napon

volume ['vɔljum] объем; громкость — zapremina; jačina (zvuka)
v. viscosity объемная вязкость — zapreminski viskozitet
volute [ve'lju:t] спираль — spirala
vortex ['vɔ:teks] вихрь — vihor
v. generator турбулизатор — generator vihornog strujanja, vrtložnik
vortilon ['vɔ:tilon] завихритель, турбулизатор — generator vihornog strujanja

W

waiting [weitɪŋ] ожидание — čekanje
w. list список очередности посадки — lista čekanja (na ukrcavanje)
w. room зал ожидания — čekao-nica
wake [weɪk] спутная струя — vrtložni rep
walk [wɔ:k] ходить — hodati
w. around inspection наружный осмотр — spoljni pregled
w. around oxygen bottle переносный кислородный баллон — prenosna boca sa kiseonikom
walkway ['wɔ:kwei] дорожка — staza
moving w. движущийся тротуар — pokretna traka za pešake
wall [wɔ:l] стенка — zid
fire w. противопожарная перегородка — protivpožarni zid
wander ['wɔndə] уход гироскопа — odstupanje žiroskopa
warfare [wɔ:-fɛə] война, боевые действия — vođenje rata, borbena dejstva
electronic w. радиопротиводействие — elektronska dejstva
warhead ['wɔ:hɛd] боевая головка — bojna (bojeva) glava
blast w. фугасная боевая часть — fugasna (razorna) bojna glava
cluster w. касетная боевая часть — rasejavajuća bojna glava

directional w. боевая часть направленного действия — kumulativna bojna glava
fragmentation w. осколочная боевая часть — parčadna (rasprskavajuća) bojna glava
shaped-charge w.кумулятивная боевая часть — kumulativna bojna glava
warload ['wɔ:ləud] боевая нагрузка — ubojni teret
warm up ['wɔ:m-ʌp] прогревать — zagrejavati
warm-up ['wɔ:m-ʌp] прогрев (двигателя) — zagrevanje (motora)
warning ['wɔ:niŋ] предупреждение — opomena, upozorenje
w. light сигнальная лампочка — svetlo za upozorenje
w. horn сирена — sirena za upozorenje
early w. дальнейшее обнаружение — daleko otkrivanje
fire w. пожарная сигнализация — upozorenje na pojavu požara
stall w. предупреждение о приближении срыва потока — upozorenje na približavanje gubitku brzine
warp [wɔ:p] кривизна — vitoperenje, vitopernost; osnova (tkanine)
warranty ['wɔrənti] гарантийный период — garancija, garantni rok

wash [kɔʃ] спутная струя — vrtložni ger; vitopernost
w.-in положительная крутка (крыла) — pozitivna vitopernost (krila)
w.-out отрицательная крутка крыла — negativna vitopernost
washer [ˈwəʃə] шайба — podloška
grover w. упругая шайба — elastična podloška
lock w. videti: **spring w.**
spring w. упругая шайба — elastična podloška
tab w. лепестковая контршайба — podloška sa jezickom
waste [weɪst] отходы, отбросы — otpaci
watch [wɒtʃ] слежение — osmatranje
water [ˈwɔ:tə] вода — voda
w. bomber противопожарный самолет — vatrogasni avion
w. colled engine двигатель с водяным охлаждением — motor hladen vodom
w. injection впрыск воды — ubrizgavanje vode (u motor)
w. separator водоотделитель — odvajач vode
waterproof [ˈwɔ:tə-pru:f] водонепроницаемый — nepromočiv
wave [weɪv] волна — talas
w. guide волновод — talasovod
wax [wæks] воск — vosak
way point [wei point] точка маршрута — odredena tačka na putu
weapon [ˈweəpən] оружие — oružje
w.-aiming system прицельная система — nišanski sistem
w. guidance pod контейнер навешения оружия — podvesnik za vodenje ubojnog tereta
w. launch sequencer устройство последовательности пуска — redosledni uređaj lansiranja
w. station узел подвески вооружения — podvesno mesto naoružanja
w. system operator оператор-стрелок — operator-strelac
weaponry [ˈweəpəri] вооружение — naoružanje
wear [weə] износ — habanje, trošenje
weather [ˈweðe] погода — vreme, meteorološki uslovi

w. conditions метеорологические условия — meteorološki uslovi
w. forecast прогноз погоды — prognoza vremena
w. minimum минимум погоды — meteorološki minimum
w. radar РЛС разведки погоды — meteorološki radar
w. report метеорологическая сводка — meteorološki bilten
w. service метеорологическая служба — meteorološka služba
w. station метеорологическая станция — meteorološka stanica
bumpy w. болтанка — uzburkana atmosfera
clear w. безоблачная погода — vedro vreme
climb w. погода на маршруте набора высоты — vreme u zoni penjanja
cloudy w. облачная погода — oblačno vreme
descent w. погода на маршруте снижения — vreme u zoni poniranja
destination w. погода в пункте назначения — vreme u odredištu
en-route w. погода по маршруту полета — vreme na ruti
foggy w. туманная погода — magla
gusty w. погода с порывистым ветром — vreme sa rafalnim vetrom
present w. погода в данный момент — vreme u sadašnjem trenutku
rainy w. дождливая погода — kišovito vreme
rough w. погода с болтанкой — vreme sa turbulencijom
stormy w. штормовая погода — olujno vreme
thunder w. грозовая погода — vreme sa grmljavinom
variable w. переменная погода — promenljivo vreme
weatherman [ˈweðəmæn] синоптик, метеоролог — sinoptičar, meteorolog
web [web] перегородка; стенка (лонжерона); ткань — pregrada; zid (dijagrama) ramenjače; tkivo
webbing [ˈwebɪŋ] тесьма, тканая лента — gurtina, traka

wedge [wedʒ] клин; гребень повышенного давления — klin; klin visokog pritiska
welt [welt] уток уточина — potka
weight [weɪt] вес; гиря — težina; teg
basic w. основной вес самолета — bazična težina aviona
design w. расчетный вес — pro računska težina
dry w. сухой вес — suva težina (bez tečnosti)
empty w. вес пустого самолета — težina praznog aviona
landing w. посадочный вес — težina pri sletanju
maximum take-off w. максимальный взлетный вес — maksimalna težina u poletanju
payload w. вес полетной нагрузки — plaćeni teret
pivot w. минимальный вес для оборотов — minimalna težina za naplatu
specific w. удельный вес — specifična težina
structural w. вес конструкции — težina strukture
take-off w. взлетный вес — težina u poletanju
zero-fuel w. вес самолета без топлива — težina aviona bez goriva
weighing [wei ɪŋ] взвешивание — vaganje
welcome service [ˈwelkəm ˈsə:vis] служба дополнительного обслуживания — služba posebnih usluga putnicima
weld [weld] сваривать; сварной шов — zavarivati; zavareni šav
welding [weldɪŋ] сварка — zavarivanje
acetylene w. газовая сварка — gasno zavarivanje
arc w. дуговая сварка — elektrolučno zavarivanje
electric arc w. электродуговая сварка — elektrolučno zavarivanje
gas w. газовая сварка — gasno zavarivanje
inert gas arc w. дуговая сварка в среде инертного газа — elektrolučno zavarivanje u atmosferi inertnog gasa
roll w. сварка прокатной — šavno zavarivanje točkicom

seam w. роликовая сварка — šavno zavarivanje
spot w. точечная сварка — tačkasto zavarivanje
well [wel] ниша (для колеса шасси) — prostor (za uvlačenje stajnog trapa)
nose-wheel w. ниша для носового колеса — prostor za uvlačenje prednjeg točka
wheel w. ниша для колеса шасси — prostor za uvlačenje točka
welt [welt] обшивка, рант — pervaz, paspul
wet [wet] мокрый, влажный — mokar, vlažan
w. bulb thermometer смоченный термометр — mokri termometar
w. flat мокрая полировка — mokro glačanje
w. lease аренда с экипажем — (возд. судна) — iznajmljivanje aviona sa posadom
w. power мощность с впрыском воды — snaga sa ubrizgavanjem vode
w. snow серый снег — lapavica, vlažan снег
w. wing крыло с бак-отсеком — krilo sa integralnim rezervoarom
wheel [wi:l] колесо, штурвал — točak; volan, upravljač
w. base ширина колеи шасси — razmak točkova (uzdužni)
w. brake тормоз колеса — kočnica točka
w. chock тормозная колодка — podmetač (točka)
w. fork вилка колеса — viljuška točka
w. load нагрузка на колесо — opterećenje točka, opterećenje po točku
w. rim обод колеса — naplatak točka, venac, obod točka
w. shimmy „шимми” колеса — „šimi” oscilacija točka
w. track ширина колеи шасси — širina traga točkova
w. well ниша (для колеи шасси) — prostor za uvlačenje točka
control w. штурвал управления — upravljač, volan, komande leta
dual w.-s спаренные колеса — udvojeni točkovi
main w. главное колесо шасси — glavni točak (stajnog trapa)

nose w. носовое колесо — prednji točak (stajnog trapa)
steerable w. управляемое колесо — upravljivi točak
steering w. штурвал управления шасси - upravljač prednjeg točka
tail w. хвостовое колесо — repni točak (stajnog trapa)
trim-control w. штурвал управления триммером — točak za pokretanje trimera
twin w.-s спаренные колеса — udvojeni točkovi

whitetail aircraft [waitteil] непроданный самолет в заводе — neprodati avion u fabrici

widebody aircraft [waid'bodi] широкофюзеляжный самолет — širokotrupni avion

winch [wintʃ] лебедка — vitlo

wind [wind] ветер, струя воздуха — vetar, vazдушna struja
w. angle угол ветра — ugao vetra
w. cone конусный ветроуказатель — vetrokaz, „kobasica“
w. correction поправка на ветер — poravka zbog vetra
w. direction indicator, указатель направления ветра — pokazivač pravca vetra
w. drift снос ветром — zanošenje zbog vetra
w. force сила ветра — jačina vetra
w. gust порыв ветра — udar vetra
w. rose роза ветров — ruža vetrova
w. shear сдвиг ветра — smicanje vetra
w. shift изменение направления ветра — promena pravca vetra
w. sock videti: **wind cone**
w. speed скорость ветра — brzina vetra
w. tunnel аэродинамическая труба — aerodinamički tunel
w. vector вектор ветра — vektor vetra
w. velocity скорость ветра — brzina vetra
backing w. ветер с левым вращением — vetar levog smera obrtanja
beam w. боковой ветер — bočni vetar

ground w. ветер у поверхности земли — vetar pri zemlji
head. w. встречный ветер — čeoní vetar, vetar u čelo
prevailing w. господствующий ветер — pretežni vetar, preovlađujući vetar
shifting w. переменный ветер — promenljivi vetar
side w. боковой ветер — bočni vetar
tail w. попутный ветер — vetar u leđa
trade w. пассат — pasat
upper w. ветер на высотах — visinski vetar

winding ['windiŋ] обмотка; наматывание — namotaj; namotavanje
windmilling ['windmiliŋ] авторотация — autorotacija
window ['windou] окно в самолете; иллюминатор — prozor
cabin w. иллюминатор кабины — prozor kabine
direct-vision w. форточка в фонаре — prozor za direktno osmatranje i otvaranje
eyebrow w. верхнее окно — gornji prozor pilotske kabine
passenger w. иллюминатор пассажирской кабины — prozor putničke kabine
side w. боковое стекло — bočni prozor
sliding w. сдвижное окно — klizni prozor pilotske kabine
windscreen ['windscri:n] лобовое стекло фонаря — vetrobran, čeoní prozor
windshield ['windʃi:ld] лобовое стекло фонаря — vetrobran, čeoní prozor
w. wiper стеклоочиститель — brisač stakla
windward ['windwəd] наветренный — u privetrini
wing [wiŋ] крыло - krilo; vazduhoplovni puk
w. area площадь крыла — površina krila
w. arrangement расположение крыла — raspored krila
w. aspect ratio удлинение крыла — vitkost krila
w. attachment крепление крыла — veza krila

w. axis ось крыла — centralna linija krila, osa krila
w.-body interference интерференция крыла и фюзеляжа — međusobni uticaj krilo-trup
w. camber кривизна крыла — krivina krila
w. center section центроплан — centropilan, srednje krilo
w. chord хорда крыла — tetiva krila
w. covering обшивка крыла — oplata krila
w. curvature кривизна крыла — krivina krila
w. dihedral поперечное V крыла — diedar krila
w. dihedral angle угол поперечного V крыла — ugao diedra krila
w. drag лобовое сопротивление крыла — čeoní otpor krila
w. fairing крыльевой обтекатель — slivnik krila
w. fence аэродинамический гребень — aerodinamička pregrada
w. fillet крыльевой зализ — slivnik krila
w. flap закрылок — zakrilce
w. flutter флаттер крыла — lepršanje, flater krila
w. framework каркас крыла — struktura krila, kostur krila
w. incidence угол установки крыла — postavni, montažni, ugao krila
w. jack подкрыльевой домкрат — podkrilna dizalica
w. leading edge передняя кромка крыла — napadna ivica krila
w. lift подъемная сила крыла — uzgon krila
w. load нагрузка на крыло — opterećenje krila
w. mean aerodynamic chord средняя аэродинамическая хорда крыла — srednja aerodinamička tetiva
w. moment момент крыла — moment krila
w. pod подкрыльевая гондола — podkrilni nosač
w. profile профиль крыла — profil krila
w. rib нервюра крыла — rebro krila

w. root корень крыла — koren krila
w. skin обшивка крыла — oplata krila
w. slide скольжение на крыло — klizanje na krilo
w. span размах крыла — razmah krila
w. spar лонжерон крыла — game-njača krila
w. structure каркас крыла — struktura krila
w. surface поверхность крыла — površina krila
w.-tail interference интерференция крыла и хвостового оперения — međusobni uticaj (indukcija) krilo — rep
w. tank крыльевой бак — krilni rezervoar
w. taper сужение крыла — suženje krila
w. thickness толщина крыла — debljina krila
w.-to-fuselage fillet зализ крыла у фюзеляжа — slivnik krilo—trup
w. twist крутка крыла — vitopernost krila
w. wake спутная струя за крылом — vrtložni rep krila
w. wash-in положительная крутка крыла — pozitivna vitopernost krila
w. wash-out отрицательная крутка крыла — negativna vitopernost krila
annular w. кольцевое крыло — prstenasto krilo
backswept w. крыло прямой стреловидности — krilo sa pozitivnom strelom
blowing w. крыло со сдуванием пограничного слоя — duvano krilo (sa oduvavanjem graničnog sloja)
bottom w. нижнее крыло — donje krilo
cantilever w. консольное крыло — slobodnonoseće krilo
composite w. крыло смешанной конструкции — krilo mešovite konstrukcije
cranked w. крыло типа „обратная чайка“ — W-krilo
crescent w. серповидное крыло — pol-mesečasto krilo

cruciform w. крестообразное крыло — krstasto krilo
delta w. треугольное крыло — trouglasto krilo, delta krilo
dihedral w. крыло с поперечным V — krilo sa diedrom
finite w. крыло конечного размаха — krilo konačnog razmaha
fixed w. неподвижное крыло — nepokretno krilo
flying w. самолет типа „летающее крыло” — avion tipa „leteće krilo”
folding w. складывающееся крыло — krilo na sklapanje
gull w. крыло типа „чайка” — M-krilo
infinite-span w. крыло бесконечного размаха — krilo beskonačnog razmaha
laminar w. ламинаризованное крыло — krilo laminarnog profila
outboard w. консоль крыла — spoljašnje krilo
parasol w. крыло „парасоль” — krilo postavljeno iznad trupa
rectangular w. прямоугольное крыло — pravougaono krilo
rigid w. жесткое крыло — kruto krilo
rotary w. несущий винт — rotor
semicantilever подкосное крыло — poduprto krilo
stub w. короткое крыло — kratko krilo
suction w. крыло с отсосом пограничного слоя — krilo sa usisavanjem graničnog sloja
swept w. стреловидное крыло — strelasto krilo
sweptback w. крыло с прямой стреловидностью — krilo sa pozitivnom strelom
sweptforward w. крыло с обратной стреловидностью — krilo sa negativnom (obratnom) strelom
tapered w. трапециевидное крыло — krilo sa suženjem
twisted w. закрученное крыло — vitoperno krilo
upper w. верхнее крыло — gornje krilo
warped w. закрученное крыло — vitoperno krilo

wash-in w. крыло с положительной круткой — krilo sa pozitivnom vitopernošću
wash-out w. крыло с отрицательной круткой — krilo sa negativnom vitopernošću
wet w. крыло с бак-отсеком — krilo sa integralnim rezervoarom goriva
winglet [wɪŋlɛt] вертикальная законцовка крыла — vertikalni završetak (vrh) krila
wingman [wɪŋmæn] ведомый — pratilac (u pari aviona)
winterization [ˈwɪntəraɪzɪʃən] подготовка к зимней эксплуатации — priprema za zimsku eksploataciju
wiper [ˈwaɪpə] среклоочиститель — brisač (stakla); klizni kontakt
windshield w. стеклоочиститель — brisač stakla
wire [ˈwaɪə] провод; проволока — provodnik; žica
w. brush проволочная щетка — žičana četka
w. bundle жгут проводов — snop provodnika (žica)
w. thread insert пружина-вкладыш — žičani navojni umetak
antidrag w. расчалка — žica unutrašnjeg utezanja krila, dijagonala
bracing w. расчалка, растяжка — zatega (krila)
control w. трос управления — čelično uže komande
lift w. несущая расчалка — noseća zatega
multistrand w. скрученный провод — pleteni provodnik
safety w. контрольная проволока — žica za osiguranje
wiring [ˈwaɪərɪŋ] проводка — žični vodovi
w. diagram монтажная схема — šema veze
aircraft w. электропроводка самолета — električni vodovi aviona
electric w. электропроводка — električni vodovi
witness markings [wɪtnɪs ma:kɪŋ] следы прилегания — tragovi naleganja
wood [wʊd] дерево — drvo
damp w. сырая древесина — sirovo drvo

dry w. сухой лесоматериал — suva grada
glued w. фанера — lepenka
laminated w. фанера — laminirano drvo, drvena lepenka
ply-w. фанера — drvena lepenka
woodruf key [ˈwʊdrʌf ki:] сегментная шпонка — segmentni klin
woof [wʊf] видети: weft
work [wɜ:k] работа, труд — rad
w. platform платформа для обслуживания — platforma za rad
w. stand видети: w. platform
over and above w. дополнительная работа — dopunski rad, rad preko ugovorenog
working life [wɜ:kɪŋ laɪf] срок употребления — vreme upotrebljivosti (smese)
workload [ˈwɜ:kləʊd] рабочая нагрузка — radno opterećenje
workshop [ˈwɜ:kʃɒp] мастерская, семинар — radionica; seminar, simpozijum
worm [wɜ:m] червяк — puž
w. drive червячная передача — pužasti prenos

w. gear червячное колесо — pužasti zupčanik
worn-out [ˈwɔ:nˈaʊt] изношенный — istrožen
wreckage [rekɪdʒ] обломки — ostaci, olupina
wrench [rentʃ] гаечный ключ — ključ (za navrtke)
adjustable w. разводной ключ — podešljivi ključ
box w. торцевой ключ — okasti ključ
chain pipe w. цепной трубный ключ — lančani ključ za cevi
open-end w. гаечный ключ — viljuškasti ključ
pipe w. трубный ключ — ključ za cevi
socket w. торцевой ключ — pasadni ključ
spanner w. гаечный ключ — viljuškasti ključ
torque w. тарированный ключ — momentni ključ
wrinkle [ˈrɪŋkl] морщина, складка — naborati, namreškati
w. finish муар — mreškasti lak
wrought [rɔ:t] кованный — kovan

Y

yarn [jɑ:n] волокно, пряжа — vlakno, preda
filling y. уток — potka (tkanine)
yaw [jɔ:] рыскание — skretanje
y. angle угол рыскания — ugao skretanja
y. axis ось рыскания; нормальная ось — vertikalna osa, normalna osa
y. control управление по курсу — upravljanje po pravcu
y. damper демпфер рыскания — prigušivač skretanja

y. rate угловая скорость рыскания — ugaona brzina skretanja
y. stabilization стабилизация по курсу — stabilizacija po pravcu
yawing [ˈjɔ:ɪŋ] рыскание — skretanje
y. moment момент рыскания — momenat skretanja
y. stability путевая устойчивость — stabilnost po pravcu
Y.-axis [wai—] поперечная ось самолета — poprečna osa aviona
youth fare [ju:θ feə] молодежный тариф — omladinska tarifa

Z

Z - axis [zed:zi:] нормальная ось самолета — normalna osa aviona

zenith ['zeniθ] зенит — zenit

zero ['ziərou] нуль — nula

z. fuel weight вес самолета без топлива — težina aviona bez goriva

z. lift нулевая подъемная сила — nulti uzgon

z. lift angle угол нулевой подъемной силы — ugaonultog uzgona

z. lift line линия нулевой подъемной силы — linija nultog uzgona

z. reader нуль-индикатор — nulti pokazivač

z. setting установка на нуль — postavljanje na nulu

z.-zero при нулевой высоте облачности и нулевой видимости; при нулевой скорости и нулевой высоте — nulta visina oblaka i nulta vidljivost; nulta brzina i nulta visina (za katalpultiranje)

zipper ['zipə] застежка „молния” — potezni zatvarač

zone [zoun] зона, область — zona, oblast

z. marker beacon радиомаяк мертвой зоны — zonski radio-far

bisignal z. равносигнальная зона — ravnosignalna zona

control z. район с регулируемым воздушным движением — kontrolisana vazdušna oblast

equisignal z. равносигнальная зона — ravnosignalna zona

pressure z. область повышенного давления — oblast povišenog pritiska

Z-time гринвичское время — vreme po Griniču

zoom [zu:m] горка — sveća (akrobacija)

PRILOG I
skraćenice na engleskom jeziku

A

AAAM — Advanced Air-to-Air Missile Usavršena vođena raketa vazduh-vazduh	A/D — Analog-to-Digital Analogno u digitalno
AAI — Angle of Approach Indicator pokazivač ugla prilaženja	AD — Airworthiness Directive Direktiva o plovidbenosti — Aerodrome Aerodrom
AAL — Above Airfield Level Iznad nivoa aerodroma	A/D CONV — Analog-to-Digital Converter Pretvarač analognog u digitalni sistem
AALAAW — Advanced Air-Launched Anti-Armour Weapon Usavršeno protivoklopno oružje lansirano iz vazd. prostora	ADC — Air Data Computer Računar vazdušnih podataka
ABC — Advanced Booking Charter Čarter sa rezervacijom mesta unapred	ADF — Automatic Direction Finding Automatsko određivanje smera (leta); radio-kompas
ABCCC — Airborne Battlefield Command and Control Center Leteće komandno mesto	ADI — Attitude Director Indicator Veštački horizont
ABM — Abeam Bočno (pod 90°)	ADJ — Adjustment podešavanje
ABS — Absolute Apsolutna (vrednost)	ADJ — Adjust podesiti
A/A — Aircraft Vazduhoplov, avion	ADPTR — Adapter Adapter
AC — Alternating Current Naizmjenična struja	AEROSAT — Aeronautical Satellite Vazduhoplovni satelit
ACC — Area Control Center Oblasna kontrola letenja	AEW — Airborne Early Warning Vazduhoplov za rano obaveštavanje
ACCA — Air Charter Carriers Association Udruženje neredovnih (čarter) vazduhoplovnih prevoznika	AF — Automatic feathering Automatsko prevodenje elise na jedrenje
ACDR — Accessory drive Pogon pomoćnih uređaja	AFC — Automatic Frequency Control Automatsko upravljanje frekvencijom
ACF — Air Combat Fighter Lovački avion za vazdušnu borbu	AFCS — Area Forecast System Sistem oblasne prognoze vremena — Automatic Flight Control System Sistem automatskih komandi leta
ACK — Acknowledgment potvrda	AFIS — Aerodrome flight information service Aerodromska služba za obaveštenja o letu
ACN — Aircraft Classification Number Klasifikacioni broj vazduhoplova	AFS — Aeronautical Fixed Service Vazduhoplovna fiksna služba
ACTN — Actuating Aktiviranje, pokretanje	
ACTR — Actuator pokretač	

AFT — Aftward
Unazad
— After
Posle

AGA — Aerodromes, Air Routes and Ground Aids
Aerodromi, vazdušni putevi i zemaljska oprema (ICAO)

AGB — Accessory Gearbox
Pomoćna zupčanička kutija (reduktor)

AGC — Automatic Gain Control
Automatska regulacija pojačanja

AGDLS — Air Ground Data Link System
Sistem za prenos podataka vazduh-zemlja

AIC — Aeronautical Information Circular
Cirkular sa vazduhoplovnim obavještenjima

AIDS — Aircraft Integrated Data System
Avionski integrirani sistem podataka

AIL — Aileron
Krilce

AIP — Aeronautical Information publication
Zbornik vazduhoplovnih podataka
— Airworthiness
Plovidbenost

AIS — Aeronautical Information Service & Charts
Služba vazduhoplovnih informacija i (karata) mapa (ICAO)

ALARM — Air-Launched Anti-Radar Missile
Protivradaarska raketa lansirana iz vazdušnog prostora

ALCM — Air-Launched Cruise Missile
Krstareća raketa lansirana iz vazd. prostora

ALH — Advanced Light Helicopter
Usavršen laki helikopter

ALPA — Airline Pilots Association
Udruženje civilnih pilota (SAD)

ALS — Approach Light System
Prilazna svetla (skraćeni Calvert)

ALT — Altitude
Visina
— Alternate
Alternativni

ALTM — Altimeter
Visina

ALTN — Alternate
Alternativni

ALW — Actual landing weight
Stvarna težina sletanja

AM — Amplitude Modulation
Amplitudna modulacija

AMB — Amber
Oker žuta (boja)

AMO — Approved Maintenance Organization
Ovlašćena organizacija za obavljanje radova održavanja

AMP — Amper
Amper

AMPL — Amplifier
Pojačavač

AMRAAM — Advanced Medium Range Air-to-Air Missile
Usavršena vodena raketa klase vazduh-vazduh srednjeg dometa

AMS — Aeronautical Mobile Service
Vazduhoplovna mobilna služba

AN — Air Navigation
Vazdušna plovidba

ANLR — Annular
Prstenast

ANT — Antenna
Antena

AOA — Angle of Attack
Napadni ugao

AOC — Aerodrome Obstruction Chart
Mapa prepreka u okolini aerodroma

AOG — Aircraft on Ground
Avion na zemlji (avion neispravan za let)

AOM — Aircraft Operations Manual
Priručnik za letače

APA — Airline Passengers Association
Udruženje vazduhoplovnih putnika (u SAD)

APP, APPR — Approach
Prilaženje

APT — Airport
Aerodrom

APU — Auxiliary Power Unit
Pomoćni izvor energije

AR — As Required
Prema potrebi

ARB — Air Registration Board
Registar vazduhoplova (u Velikoj Britaniji)

ARFOR — Area Forecast
Prognoza vremena za određenu oblast

ARINC — Aeronautical Radio Inc.
Kompanija koja se bavi problematikom vazduhoplovne elektronike (SAD)

ARM — Anti-Radar Missile
Protivradaarska vodena raketa

ARMET — Forecast upper wind and temperatures at specified points
Prognoza vetra i temperature na visini u određenim tačkama

ARO — Air traffic services reporting office
Mesto prikupljanja informacija o vazdušnom saobraćaju

(ARO) — Aerial Refuelling Operator
Rukovalac punjenja gorivom u vazduhu

ARP — Aerodrome reference point
Aerodromska referentna tačka

ARR — Arrival
Dolazak

ASAT — Anti-Satellite
Protivsatelitski

ASD — Accelerate stop distance
Dužina prekinutog poletanja

ASDA — Accelerate Stop Distance Available
Raspložiiva dužina poletno-sletne staze za prekinuto poletanje

ASDR — Accelerate — Stop Distance Required
Potrebna dužina prekinutog poletanja (ubrzanja — usporavanja)

ASK — Available seat-kilometre
Ponuđeni (raspložiivi) sedišta-kilometri

ASL — Above Sea Level
Iznad morskog nivoa

ASME — American Society of Mechanical Engineers
Američko udruženje mašinskih inženjera

ASR — Aerodrome Surveillance Radar
Aerodromski nadzorni radar

ASRAAM — Advanced Short Range Air-to-Air Missile
Usavršena vodena raketa klase vazduh-vazduh kratkog dometa

ASSY — Assembly
Sklop

ASTOR — Airborne Stand-off Radar
Vazduhoplov sa radarom van zone PVO

ASW — Anti-Submarine Warfare
Protivpodmornička dejstva

ATA — Air Transport Association of America
Udruženje američkih vazduhoplovnih prevoznika

— Actual Time of Arrival
Stvarno vreme dolaska (sletanja)

— Advanced Tactical Aircraft
Usavršen taktički avion

ATAKS — Advanced Tactical Air Reconnaissance System
Usavršeni sistem za taktičko izvidanje iz vazd. prostora

ATB — Advanced Technology Bomber
Bombarder usavršene tehnologije

ATC — Air Traffic Control
Kontrola letenja

ATCO — Air Traffic Controller
Kontrolor leta

ATD — Actual Time of Departure
Stvarno vreme polaska

ATE — Automatic Test Equipment
Automatska ispitna oprema

ATF — Advanced Tactical Fighter
Usavršen taktički lovački avion

ATIS — Air Terminal Information Service
Služba informacija u aerodromskoj zoni

ATK — Available tonne-kilometre
Raspložiivi (ponuđeni) tona-kilometri

ATO — Aborted Take-off
Prekinuto poletanje

AT/OW — Actual Take-off Weight
Stvarna težina u poletanju

ATP — Authority to Proceed
Dozvola za nastavak (kretanja ili tome slično)

ATRM — Airport Terminal Reference Manual
Referentni priručnik za aerodromske zgrade

ATS — Air Traffic Services
Služba vazdušne plovidbe

ATT — Attitude
Položaj

ATZ — Aerodrome Traffic Zone
Aerodromska zona

AUG — Augmentation
Pojačavanje, povećavanje

AUTO — Automatic
Automatski

AUW — All-up Weight
Ukupna težina (u poletanju)

AVASI — Abbreviated Visual Approach Slope Indicator
Skraćeni pokazivač prilazne ravni

AVG — Average
Prosečno

AWACS — Airborne Warning & Control System
Sistem za upozorenje i komandovanje iz vazd. prostora

AWY — Airway
Vazdušni put

AXL — Axial
Aksijalni

AZFW — Actual Zero Fuel Weight
Stvarna težina sa praznim rezervoarima goriva (u krilu)

B

BCAR — British Civil Airworthiness Requirements
Britanski zahtevi za plovidbenost (civilni)

BCN — Beacon
Radio-far

BDL — Bundle
Snop

BEC — Bench Check
Provera na probnom stolu

BEW — Basic empty weight
Bazična težina praznog vazduhoplova

BHD — Bulkhead
Jak okvir koji nosi pritisak

BITE — Built-in Test Equipment
Ugrađena oprema za proveru (rada)

BK — Brake
Kočnica

BLC — Boundary Layer Control
Upravljanje graničnim slojem

BLD — Blade
Lopatica (mlaznog motora)

BM — Beam
Greda, snop

BMEWS — Ballistic Missile Early Warning System
Sistem za rano obaveštavanje o balističkim raketama

BND — Bonded
Zalepljen

BNDG — Bonding
Lepljenje

BNSC — British National Space Centre
Britanski nacionalni kosmički centar

B/O — Blowout
Produvanje

BRG — Bearing
Ležište ; smér

BRKG — Braking
Kočenje

BRT — Brightness
Intenzitet osvetljenja

BS - Boroscope
Boroskop
— Broadcasting Station
Koncertna radio-stanica

BSHG — Bushing
Čaura

BSI — Boroscope Inspection
Pregled boroskopom

BTL — Bottle
Boca

BW — Basic Weight
Bazična težina

C

CA — Certificate of Airworthiness
Uverenje o plovidbenosti
— Cable
Kabl, čelično uže

CAA — Civil Aviation Administration
Civilna vazduhoplovna vlast
— Civil Aeronautics Administration
Civilna vazduhoplovna vlast (u SAD)

CAB — Civil Aeronautics Board
Direktorat civilnog vazduhoplovstva (u SAD)

CALSEL — Selective Calling
Selektivno pozivanje

CAM — Camber
Krivina (aeroprofila)

CAPT — Captain
Kapetan (vazduhoplova)

CAR — Civil Air Regulation
Propisi za civilno vazduhoplovstvo

CAT — Clear Air Turbulence
Turbulencija u atmosferi bez oblaka

CAT — Category
Kategorija

CAUT — Caution
Upozorenje

CB, C/B — Circuit Breaker
Električni osigurač (automatski)
— Cumulonimbus
Kumulonimbus

CCIP — Continuous Computation of Impact Point
Stalno izračunavanje tačke udara

CCRP — Continuous Computation of Release Point
Stalno izračunavanje tačke lansiranja

CDI — Course Deviation Indicator
Indikator odstupanja od kursa

CDU — Control Display Unit
Ekran, prikazivač

CFR — Contact Flight Rules
Pravila letenja sa neprekidnom vidljivošću zemlje

CG — Center of Gravity
Težište

CHK — Check
Provera

CIT — Compressor Inlet Temperature
Temperatura ulaznog vazduha u kompresor

CKT — Circuit
Strujno kolo

C/L, cl — Centerline
Osa

CLB — Climb
Penjanje

CLG — Cooling
Hlađenje

CLK — Clock
Časovnik

CLOS — Command-to-Line of Sight
Guidance
Vodenje rakete po snopu osmatračkog radara

CLP — Clamp
Stega

CLR — Cooler
Hladnjak

CM — Condition Monitoring
Praćenje stanja

CMM — Component Maintenance Manual
Priručnik za održavanje komponenti

COM — Communications
Komunikacija

COMB — Combustion
Sagorevanje
— Combustor
Komora sagorevanja

COMND — Command
Komanda

COMP — Compass
Kompas
— Compartment
Odeljak
— Compressor
Kompresor

COMPL — Complete
Celokupan

COMPT — Compartment
Odeljak

CONN — Connector
Utikač

CONST — Constant
Stalan

CONT — Contact
Kontakt
— Control
Komanda

CORR — Correction
Ispravka, popravka

CPLR — Coupler
Priključak

CPS — Cycles per Second
Ciklusa u sekundi

CPU — Central Processing Unit
Centralna jedinica za obradu podataka

CRP — Counter Rotating Propellers
Kontra rotirajuće elise

CRS — Course
Kurs (letenja)

CRT — Cathode Ray Tube
Katodna cev

CSD — Constant Speed Drive
Reduktor sa konstantnim brojem obr-
taja na izlazu
CSG — Casing
Kućiče
CSTG — Casting
Odlivak
CTN — Caution
Upozorenje
CTOL — Conventional Take off & Lan-
ding
Konvencionalno polétanje i sletanje
CTR — Contour
Kontura
— Center
Centar

— Control region
Kontrolisana zona
CU — Control Unit
Komandna kutija
CVR — Cockpit Voice Recorder
Registrator govora u pilotskoj kabini
CVX — Convex
Ispupčen
CW — Continuous Wave
Kontinualan talas
CWS — Containerised Weapon System
Kontejner-rasturač potkalibarskih mina
CWY — Clearway
Pretpolje

D

DA — Decision Altitude
Visina donošenja odluke
DB — Decibel
Decibel
DBLR — Doubler
Pojačanje
DC — Direct Current
Jednosmerna struja
DEC — Decrease
Smanjiti, smanjivati
— Digital Electronic Control
Digitalni elektronski regulator goriva
(mlazni motor)
DEFL — Deflection
Povijanje, savijanje, ugib otklon
DEG — Degrees
Stepeni
DEL — Delete
Izbaciti, izostaviti
DEP — Departure
Polazak
DES — Descent
Poniranje
DET — Detector
Detektor
DEV — Deviation
Odstupanje

DF — Direction finder
Radiogoniometar
DFTR — Deflector
Deflektor
DH — Decision Height
Visina odluke (relativna)
DIA — Diameter
Prečnik
DIR — Direction
Smer
DISC — Disconnect
Razdvojiti
DISCH — Discharge
Isprazniti
DISPL — Displacement
Odstupanje, pomeranje
DIST — Distance
Rastojanje
DISTR — Distribution
Raspodela
DLY — Delay
Kašnjenje
DME — Distance Measuring Equip-
ment
Uređaj za merenje udaljenosti
DMC — Direct Maintenance Costs
Direktni troškovi održavanja

DMPR — Damper
Prigušivač
DN — Down
Dole, izvući
DOC — Direct Operating Costs
Direktni operativni troškovi
DOD — Department of Defence
Ministarstvo odbrane (SAD)
DOT — Department of Transportation
Ministarstvo saobraćaja
DOW — Dry Operating Weight
Suva operativna težina

DSPL — Display
Prikazivač, prikazivanje
DTG — Distance To GO
Odstojanje od neke tačke
DU — Display Unit
Indikator, prikazivač
DVC — Device
Uređaj, sprava
DVI — Direct Voice Input
Neposredno komandovanje (aktivira-
nje) glasom

E

ECM — Electronic Countermeasures
Elektronska protivdejstva
ECR — Electronic Combat and Recon-
naissance
Elektronska borba i izvidanje
EDP — Electronic Data Processing
Elektronska obrada podataka
EFA — European Fighter Aircraft
Evropski lovački avion
EFI — Electronic Flight Instruments
Elektronski instrumenti leta (sa katod-
nom cevi)
EFF — Effective
Koji je na snazi, važeći
EFH — Engine Flight Hours
Broj sati rada motora
EGT — Exhaust Gas Temperature
Temperatura izduvnih gasova
EHSI — Electronic Horizontal Situation
Indicator
Elektronski prikazivač horizont. situ-
acije
EIDI — Electroimpulse Deicing
Elektroimpulsno odleđivanje
EIS — Electronic Instrument System
Elektronski sistem instrumenata
ENG — Engine
Motor
EO — Engineering Order
Inženjerski nalog (za rad)
EOTADS — Electro-Optical Target Ac-
quisition and Designation System
Elektro-optički sistem za zahvat i obe-
ležavanje cilja

EPNdB — Effective Perceived Noise in
Decibels
Efektivni nivo buke u decibelima
EPNL — Effective Perceived Noise
Level
Efektivni registrovani nivo buke
EPR — Engine Pressure Ratio
Odnos pritiska motora (mera veličine
potiska — mlazni motor)
ERW — Enhanced Radiation Warhead
Neutronska bojna glava
ESM — Electronic Support Measures
Elektronska podrška
ESWL — Equivalent Single Wheel
Load
Ekvivalentno opterećenje po jednom
točku
ETA — Estimated Time of Arrival
Predviđeno vreme sletanja (dolaska)
ETD — Estimated Time of Departure
Predviđeno vreme polaska
EW — Electronic Warfare
Elektronska ratna dejstva
EXC — Except
Sem, osim
EXCH — Exchanger
Razmenjivač, izmenjivač
EXH — Exhaust
Izduvni
EXT — Extended
Izvučen, produžen
— External
Spoljni

F

FAA — Federal Aviation Administration Savezna administracija za vazduhoplovstvo (SAD) — Federal Aviation Agency Savezna vazduhoplovna agencija (SAD)	FIR — Flight Information Region Oblast kontrole letenja
FAAD — Forward Area Air Defence PVO prednje linije	FIS — Flight Information Service Služba informacija za let
FAB — Full Annular Burning Sagorevanje po celom prstenu	FIO — Flight Information Office Biro vazduhoplovnih obaveštenja
FAIR — Fairing Aerodinamička obloga	FL — Flight Level Nivo leta
FAL — Facilitation Olakšice	FLD — Field Polje
FAR — Federal Aviation Regulation Propis civilne vazduhoplovne vlasti u SAD	FLEX — Flexible Elastičan
FBL — Fire Blocking Layer Sloj za zaštitu od požara	FLG — Flange Prirubnica
FBO — Fly-by-Optics Komande leta sa optičkim provodnicima	FLIR — Forward Looking Infra-Red IC senzor prednje polusfere (termovizija)
FBW — Fly-by-Wire Komande leta sa žičnim (električnim) vezama	FLR — Filler Ispuna, sredstvo za ispunu
FCOM — Flight Crew Operating Manual Priručnik za posadu vazduhoplova	FLT — Flight Let
FCST — Forecast Prognoza (vremena)	FLT CONT — Flight Control Komanda leta
FCT — Flight Crew Training Obuka posade	FLT DIR — Flight Director Direktor leta (šef kabinskog osoblja na nekom letu)
FCU — Fuel Control Unit Regulator goriva	FLTG — Floating Plivajući
FDBK — Feedback Povratna sprega	FLTR — Filter Filtar
FDR — Flight Data Recorder Registrator parametara leta	FM — Frequency Modulation Frekventna modulacija
F/E — Flight Engineer Mehaničar letač	FMC — Flight Management Computer Računar za upravljanje letom
FF — Fuel flow Protok goriva	F/O — First Officer Prvi oficir, kopilot
FFAR — Folding Fin Aircraft Rocket Vazduhoplovna raketa sa složivim krilcima	FOD — Foreign Object Damage Oštećenje (motora) od stranog tela
FFCC — Forward Facing Crew Cockpit Pilotska kabina u kojoj svi članovi posade sede u smeru leta aviona	FoV — Field of View Vidno polje
FIC — Flight Information Center Centar informacija o letu	FPI — Fluorescent Penetrant Inspection Fluorescentni pregled pomoću penetranta (metode ispitivanja bez razaranja)
FIG — Figure Slika	FPM — Feet per Minute Stopa u minuti
	FREQ — Frequency Frekvencija
	FUC — Functional Check Funkcionalna proba

FUNC — Functional
Funkcionalan
FW — Fire wall
Požarni zid

FWD — Forward
Napred, prednji
FXD — Fixed
Pričvršćen, nepomičan

G

GA — General Aviation
Opšta avijacija, laka avijacija
— Go-Around
Produžiti (prekinuto sletanje)
GAL — Gallons
Galon (mera za zapreminu)
GB — Gear Box
Zupčanička kutija, reduktor
GCA — Ground Controlled Approach
System
Sistem za prilaženje kojim se upravlja sa zemlje
GLCM — Ground-Launched Cruise
Missile
Krstareća raketa lansirana sa zemlje
GLOC — G-Loss of Consciousness
Gubitak svesti usled velikog ubrzanja
GM.IN — Gram Inches
Grama-inča (veličina momenta)
GMT — Greenwich Mean Time
Srednje griničko vreme

GND — Ground
Zemlja, masa
GP — Glide Path
Ravan poniranja
GPM — Gallons per Minute
Galona u minutu
GPS — Global Positioning System
Svetski sistem za određivanje položaja
GPWS — Ground Proximity Warning
System
Sistem za upozorenje (opasnog) približavanja zemlji
GR — Gear
Zupčanik, noga
GRBX — Gearbox
Zupčanička kutija
GRVD — Grooved
Ožlebljen
GS — Ground Speed
Brzina u odnosu na zemlju
— Glide Slope
Ravan poniranja

H

HARM — High-Speed Anti-Radiation
Missile
Protivraderska raketa velike brzine
HDD — Head-Down Display
Prikazivač podataka ispod čeonog stakla
HDF — High-frequency Direction-Finder
Kratkotalasna goniometrijska stanica

HDG — Heading
Kurs (letenja)
HDL — Handle
Ručica
HDLG — Handling
Rukovanje, opsluživanje
HEI — High-Explosive Incendiary (Round)
Eksplozivno-zapaljiva municija

HEX — Hexagon
Šestougao

HF — High Frequency (3—30 mHz)
Visoka frekvencija (3—30 mHz)

HGS — Head-up Guidance System
Sistem za prikazivanje podataka za vođenje na čeonom staklu

HIALS — High Intensity Approach Light System
Sistem prilaznih svetla jakog intenziteta

HI — High
Visok

HIMAT — Highly Maneuvrable Aircraft Technology
Tehnologija visokopokretljivog aviona

HIRL — High Intensity Runway Lights
Svetla PSS visokog intenziteta

HLD — Hold
Zadržati, držati, čekati

(HLD) — Head-Level Display
Prikazivač podataka u visini glave

HLDG — Holding
Čekanje (za sletanje)

HMS — Helmet-Mounted Sight
Nišan na kacigi

HMV — Heavy Maintenance Visit
Pregled „težeg održavanja“ (motora)

HNG — Hinge
Šarnir

HOR — Horizontal
Horizontalan

HP — High Pressure
Visoki pritisak

HPC — High Pressure Compressor
Kompresor visokog pritiska

HPT — High Pressure Turbine
Turbina visokog pritiska

HRLR — High Repetition Laser Range Finder
Impulsni laserski daljinomer

HRS — Hours
Časovi

HSG — Housing
Kućište

HSI — Horizontal Situation Indicator
Prikazivač horizontalne situacije

HSL — Horizontal Split Line
Horizontalna linija razdvajanja

HT — Heat
Toplota
— Hard Time
Fiksno vreme

HTR — Heater
Grejač

HTTB — High Technology Test Bed
Probni uređaj visoke tehnologije

HUD — Head up Display
Prikazivač podataka na čeonom staklu

HUMS — Health and Usage Monitoring System
Sistem za praćenje stanja i upotrebe (uređaja)

HZ — Hertz
Herc

I

IACA — International Air Carriers Assoc.
Udruženje neredovnih (čarter) prevoznika

IAL — Instrument Approach and Landing Charts
Karte za instrumentalno prilaženje i sletanje

IAMS — Integrated Armament Management System
Integrirani sistem za upravljanje naoružanjem

IATA — International Air Transport Association
Međunarodno udruženje (redovnih) vazdušnih prevoznika

IATP — International Airlines Technical Pool
Međunarodni tehnički pul vazduhoplovnih prevoznika

ICAA — International Civil Airports Association
Međunarodno udruženje civilnih aerodroma

ICAO — International Civil Aviation Organisation
Međunarodna organizacija civilnog vazduhoplovstva (civilnih vazduhoplovnih vlasti)

ICD — Interface Control Drawing
Crtež međusobnih veza

ICNIA — Integrated Communications, Navigation and Identification Avionics
Integrirana elektronika za vezu, navigaciju i identifikaciju

ID — Identifier
Identifikator, ukazivač, prikazivač
— Inside Diameter
Unutrašnji prečnik

IDENT — Identification
Identifikacija, ukazivanje, pokazivanje

IDS — Interdictor Strike (Aircraft)
Avion za lovačko-jurišna dejstva

IF — Intermediate Frequency
Međufrekvencija

IFALPA — International Federation of Airline Pilots Associations
Međunarodna federacija udruženja civilnih pilota

IFATCA — International Federation of Air Traffic Controllers Associations
Međunarodna federacija udruženja kontrolora letenja

IFCA — International Flight Catering Association
Međunarodno udruženje za snabdevanje vazduhoplova hranom i pićem

IFCNS — Integrated Flight Control and Navigation System
Integrirani sistem komandi leta i navigacije

IFF — Identification Friend or Foe
Raspoznavanje svoj-tud

IFR — Instrument Flight Rules
Pravila instrumentalnog letenja

IGN — Ignition
Paljenje

IGNTR — Igniter
Svećica (za paljenje smeše)

ILS — Instrument Landing System
Sistem za instrumentalno sletanje

IM — Inner Marker
Unutrašnji marker

IMBAL — Imbalance
Neravnoteža

IMC — Instrument Meteorological Conditions
Meteorološki uslovi za instrumentalno letenje

IMP — Improved
Poboljšan

IN — Inches
Inči

INBD — Inboard
Unutrašnji
— Inbound
U doletu

INC — Increase
Povećati

IND — Indicator or Indicated
Pokazivač ili pokazivanje

INDENT — Identification
Identifikacija, raspoznavanje

INEWS — Integrated Electronic Warfare System
Integrirani elektronski napadni sistem

INF — Intermediate Range Nuclear Forces
Nuklearne snage srednjeg dometa

INJ — Injector
Injektor, brizgaljka

INL — Inlet
Ulaz

INOP — Inoperative
Neispravan, van upotrebe

INP — Input
Ulazni podatak

INR — Inner
Unutrašnji

INS — Inertial Navigation System
Inercijalni navigacioni sistem

INSR — Insert
Umetak

INST — Instrument
Instrument

INSTAL — Installation
Instalacija

INSUL — Insulation, Insulator
Izolacija, izolator

INT — Internal
Unutrašnji
— Interphone
Interfon

INTL — Internal
Unutrašnji

INTLK — Interlock
Blokirati

INTPH — Interphone
Interfon
INU — Inertial Navigation Unit
I/O — Input/Output
Ulaz/Izlaz
IPC — Illustrated Parts Catalog
Ilustrovani katalog rezervnih delova
IPS — Inches per Second
Inča u sekundi
IR — Infrared
Infracrveno
IRBM — Intermediate Range Ballistic
Missile
Balistička raketa srednjeg dometa
IRC — Internal Radial Clearance
Unutrašnji radijalni zazor
IRDS — Infrared Detection System
IC sistem za otkrivanje
IRS — Inertial Reference System
Inercijalni referentni sistem

IRSTS — Infrared Search and Track
System
IC sistem za osmatranje i praćenje
IRU — Inertial Reference Unit
Jedinica inercijalnog referentnog sistema
I/S — Inter-Stage
Medustepen
ISA — International Standard Atmosphere
Međunarodna standardna atmosfera
ISE — In Service Evaluation
Provera pri redovnom korišćenju
ISLN — Isolation
Izolacija
ISO — International Standards Organization
Međunarodna organizacija za standardizaciju
IV — Intermediate Visit
Međupregled

K

KEAS — Knots Equivalent Airspeed
Ekvivalentna brzina izražena u čvorovima

KIAS — Knots Indicated Airspeed
Indicirana brzina izražena u čvorovima
KVA — Kilovolt — Ampere
Kilovolt ampera

L

L — Locator
Pokazivač položaja uređaja ILS
— Left
Levo
LAH — Light Attack Helicopter
Laki jurišni helikopter
LASR — Low-Altitude Surveillance Radar
Osmatrački radar za male visine
LAT — Latitude
Geografska širina

LAT DEV — Lateral Deviation
Bočno odstupanje
LAV — Lavatory
Toalet
LB — Pound
Funta (mera za težinu)
LBH — Light Battlefield Helicopter
Laki borbeni helikopter
LBPR — Low Bypass Ratio
Mali stepen dvoprotočnosti (mlazni motor)

LCD — Liquid-Crystal Display
Prikazivač sa tečnim kristalom
LCH — Latch
Brava
LCN — Load Classification Number
Klasifikacioni broj dozvoljenog opterećenja PSS
LD — Load
Opterećenje
LDA — Landing Distance Available
Raspoloživa dužina PSS za sletanje
LDG — Landing
Sletanje
L/E — Leading Edge
Napadna ivica
LED — Light Emitting Diode
Dioda koja emituje svetlo
LF — Low Frequency
Niska učestalost
LG/LGTH — Length
Dužina
LGE — Large
Širok
LH — Left Hand
Levo
LIM — Limit
Granica
LINS — Laser Inertial Navigation System
Laserski inercijalni navigacijski sistem
LK — Link
Veza
LKD — Locked
Zabavljen
LKG — Locking
Zabavljivanje
LKNT — Locknut
Navrtka sa samozabavljanjem
LLLGB — Low-Level Laser-Guided
Bomb
Bomba sa laserskim vodenjem za male visine
LLP — Life Limited Parts
Delovi sa ograničenim životom
LLWS — Low Level Windshear Alerting System
Sistem za upozorenje na smicanje vetra na malim visinama

LMM — Locator Middle Marker
Lokator srednjeg markera
LMT — Local Mean Time
Srednje lokalno vreme
LMTR — Limiter
Ograničivač
LO — Low
Nizak
LOC — Localizer
Lokalajzer (predajnik snopa pravca)
LONG — Longitude
Geografska dužina
LOM — Locator Outer Marker
Lokator spoljnog markera
LORAN — Long Range Navigation
Dugolinijska navigacija, navigacija za dugolinijske letove
LP — Low Pressure
Nizak pritisak
LPC — Low Pressure Compressor
Kompresor niskog pritiska
LPM — Lotre per Minute
Litar u minuti
LPT — Low Pressure Turbine
Turbina niskog pritiska
LRC — Long Range Cruise
Režim krstarenja za veliki dolet
LRSOM — Long-Range Stand-Off Missile
Raketa velikog dometa za upotrebu van zone PVO
LRU — Line Replaceable Unit
Komponenta koja može da se zameni na usputnom aerodromu
LS — Left Side
Leva strana
LSB — Lower Side Band
Donji bočni opseg
LSU — Lavatory Service Unit
Kolica za servisiranje toaleta
LUB — Lubricate
Podmazati
LVL — Level
Horizontalan
LVR — Lever
Poluga
LWR — Lower
Donji

M

MAC — Mean Aerodynamic Chord
Srednja aerodinamička tetiva

MAD — Magnetic Anomaly Detector
Detektor magnetskih poremećaja (protivpodmornička dejstva)

MADGE — Microwave Aircraft Digital Guidance Equipment
Mikrotalasni digitalni uređaj za vođenje aviona

MAG — Magnetic
Magnetni

MAINT — Maintenance
Održavanje

MAN — Manual
Priručnik, ručno (upravljanje)

MAP — Aeronautical Chart
Deo sa vazduhoplovnim kartama u AIP

MAX — Maximum
Maksimum

MB — Milibars
Milibar

MCD — Magnetic Chip Detector
Magnetski detektor opiljaka

MCT — Maximum Continuous Thrust
Maksimalni potisak za trajnu upotrebu

MDA — Minimum Decision Altitude
Minimalna visina donošenja odluke (u sletanju)

MDF — Medium-frequency Direction-Finder
Srednjotalasna goniometrijska stanica

MEA — Minimum Enroute Altitude
Minimalna visina za krstarenje

MEC — Main Engine Fuel Control
Glavni regulator goriva motora

MED — Medium
Srednji

MEL — Minimum Equipment List
Lista minimalne opreme

MEM — Memory
Memorija

MET — Meteorology
Meteorologija
— Metal
Metal

METAR — Meteorological Aeronautical Report
Meteorološki vazduhoplovni izveštaj

MEW — Manufacturer's empty weight
Proizvođačeva težina pravnog vazduhoplova

MF — Medium Frequency
Srednja učestalost
— Manual feathering
Ručno prevođenje elise na jedrenje

MED — Multifunction Display
Višenamenski prikazivač (pokazna ploča)

MFG — Manufacturing
Proizvodnja

MFP — Minimum Fuel Path
Putanja leta na kojoj će se utrošiti minimalna količina goriva

MHZ — Mega Hertz
Megaherc

MI — Miles
Milja (mera za dužinu)

MIC — Microphone
Mikrofon

MICOM — Missile Command
Komanda raketnih jedinica

MIL — Military
Vojni

MIN — Minutes
Minuti
— Minimum
Minimum

MKR — Marker Radio Beacon
Radio-sredstvo za određivanje položaja, marker

MLG — Main Landing Gear
Glavni stajni trap

MLRS — Multiple Launch Rocket System
Raketni sistem sa višecevnim lanserima

MLS — Microwave Landing System
Mikrotalasni sistem za sletanje

MLW — Maximum Landing Weight
Najveća težina u sletanju

MM — Middle Marker
Srednji marker
— Maintenance Manual
Priručnik za održavanje
— Millimeter
Milimetar

MMEL — Master Minimum Equipment List
Osnovna lista minimalne opreme (vidi MEL)

MMO — Main Meteorological Office
Glavni meteorološki centar

MN — Main
Glavni

MNL — Manual
Ručno

MOA — Memorandum of Understanding
Zapisnik o sporazumu

MOD — Modification
Modifikacija

MON — Monitor
Indikator, pokazivač

MOS — Metal Oxide Semiconductor
Poluprovodnik sa metalnim oksidom

MOT — Ministry of Transport
Ministarstvo saobraćaja

MPA — Maritime Patrol Aircraft
Mornarički izviđački avion

MPCD — Multi-Purpose Color Display
Višenamenski prikazivač u boji

MPH — Miles per Hour
Milja na čas

MRBM — Medium Range Ballistic Missile
Balistička raketa srednjeg dometa

MRCA — Multiple Role Combat Aircraft
Višenamenski borbeni avion

MS — Medium Speed
Srednja brzina

MSA — Minimum Safe Altitude
Minimalna bezbedna visina

MSAM — Medium Range Surface-to-Air Missile
Vodena raketa klase zemlja-vazduh srednjeg dometa

MSL — Mean Sea Level
Srednji morski nivo

MSOW — Modul Stand-Off Weapon
Modularno oružje za upotrebu van zone PVO

MSU — Mode Selector Unit
Birač načina rada

MT — Mount
Nosac, okov

MTBF — Mean Time Between Failures
Srednje vreme (rada) između otkaza

MTBR — Mean Time Between Removals
Srednje vreme (rada) između zamena (dela)

MTBUR — Mean Time Between Unscheduled Removal
Srednje vreme između neplaniranih zamena

MTCHD — Matched
Podešen

MTD — Mounted
Ugrađen

MTG — Mounting
Nosac, okov, postavljanje

MTLC — Metallic
Metalan

MTOW — Maximum Take-off Weight
Najveća težina u poletanju

MTR — Metering
Odmeravanje, doziranje

MTT — Minimum Time Track
Putovanja minimalnog vremena

MTTS — Mean Time To Scrap
Srednje vreme rada dela do odbacivanja istog

MTW — Maximum taxi weight
Maksimalna težina za voženje aviona po zemlji

MULT — Multiple
Višestruk

MUX — Multiplex System
Multipleks sistem

MV — Millivolts
Milivolti

MW — Master Warning
Glavno upozorenje

MZFW — Maximum zero fuel weight
Identična težina sa MZFW

MZFWW — Maximum zero wing fuel weight
Maksimalna težina sa praznim rezervoarima goriva u krilu

N

NA — Not Applicable
Ne odnosi se na

NAA — National Aeronautic Association
Nacionalno udruženje za vazduhoplovstvo (SAD)

NACA — National Air Carrier Association
Nacionalno udruženje čarter prevoznika (SAD)
— National Advisory Committee for Aeronautics (SAD)
(sada se zove NASA)

NASA — National Aeronautical & Space Administration
Nacionalna administracija za aeronautiku i kosmonautiku (u SAD)

NATO — North Atlantic Treaty Organisation
Organizacija Severnoatlantski pakt

NAV — Radio Navigation Aids
Sredstva za radio-navigaciju (ICAO)
— Navigation
Plovidba, navigacija

NAVAID — Navigational Aid
Sredstvo za navigaciju

NBAA — National Business Aircraft Association
Nacionalno udruženje za poslovnu avijaciju (SAD)

NDB — Non Directional Beacon
Neusmeren radio-far

NDE — Non-Destructive Examination
Pregled (dela) metodom bez razaranja

NDI — Nondestructive Inspection
Pregled (dela) metodom bez razaranja

NDT — Non-Destructive Test
Ispitivanje (dela) bez razaranja

NHA — Next Higher Assembly
Sledeći viši sklop

NIP — Nipple
Priključak (za mazalicu)

NLG — Nose Landing Gear
Nosni stajni trap

NM — Newton Meter
Njutn-metar
— Nautical Mile
Nautička milja

NNI — Noise Number Index
Indeks nivoa buke (cifarski)

NO — Number
Broj

NOF — International NOTAM Office
Međunarodna NOTAM kancelarija

NOM — Nominal
Nominalan

NOTAM — Notice to Airman
Obaveštenje za letaće

NOZ — Nozzle
Mlaznica

NP — Non Procurable
Ne može se nabaviti

NPA — Notice of Proposed Amendment
Obaveštenje o predloženoj promeni

NPRM — Notice of Proposed Rule Making
Obaveštenje o predloženom uvođenju propisa

NTSB — National Transportation Safety Board
Odelek bezbednosti saobraćaja (SAD)

NW — Nose Wheel
Nosni točak

NWDC — Navigation and Weapons Delivery Computer
Navigacijsko-napadni računar

NYL — Nylon
Najlon

O

OAT — Outside Air Temperature
Temperatura spoljnog vazduha

OC — On Condition
Prema stanju

OCL — Obstacle Clearance Limit
Minimalno nadvišavanje prepreka

OD — Outside Diameter
Spoljni prečnik

OGV — Outlet Guide Vane
Izduvni sprovodni aparat

O/H — Overhaul
Revizija, obnova

OLW — Operating Landing Weight
Operativna težina sletanja

OM — Outer Marker
Spoljni marker

OPC — Operational Check
Operativna provera

OPMET — Operational Meteorological Information
Operativna meteorološka obaveštenja

OPNG — Opening
Otvor

OPP — Opposite
Suprotan

OPS — Operations
Letenje, eksploatacija aviona

OPTL — Optional
Po želji (kupca)

ORD — Order
Porudžbina

OSC — Oscillator
Oscilator

OSV — Ocean Station Vessel
Meteorološki brod

OTH — Over-the-Horizon
Iza horizonta

OTHB — Over-the-Horizon Backscatter Radar
Radar za osmatranje iza horizonta

OT/OW — Operating take-off weight
Operativna težina poletanja

OUT — Outlet
Otvor za izlaz
— Outer
Spoljni

OUTBD — Outboard
Spoljni

OUTP — Output
Izlaz

OV — Over
Preko

OVH — Overhead
Iznad glave; režija
— Overhaul
Obnova, revizija

OVS — Oversize
prekomera

OVHT — Overheat
Pregrevanje

OW — Operating Weight
Operativna težina

OWE — Operating Weight Empty
Operativna težina praznog vazduhoplova (identičan pojam sa DOW)

OXY — Oxygen
Kiseonik

P

P — Prohibited
Zabranjeno
— Probe
Davač

PA — Passenger Address
Sistem za obraćanje putnicima
— Power Amplifier
Pojačavač snage

PAC — Pacific
Pacifik

PAPI — Precision Approach Path Indicator
Precizni indikator putanje prilaženja

PAR — Precision Approach Runway
PSS sa ugrađenim radarom za precizno prilaženje

— Precision Approach Radar
Radar za precizno prilaženje

PC — Printed Circuit
Štampano kolo
— Piece
Komad, deo

PCAP — Pitch Compensated Armament Pylon
Podvesno mesto naoružanja sa kompenzacijom propinjanja

PCN — Pavement Classification Number
Klasifikacioni broj površine (po kojoj se kreću avioni na zemlji)

PCT — Percent
Procenat

PDR — Predetermined Route
Unapred određen put

PEND — Pending
Očekivanje

PES — Passenger Entertainment System
Sistem za zabavu putnika

PF — Preflight Check
Pregled vazduhoplova pre leta

PFCS — Primary Flight Control System
Sistem primarnih komandi leta

PFID — Primary Flight Display
Prikazivač primarnih navigacionih podataka

PL — Plain
Običan, ravan
— Plate
Ploča
— Plug
Čep

PLASI — Pulse Light Approach Slope Indicator
Indikator ugla prilaženja sa pulsirajućim svetlom

PLATF — Platform
Platforma

PLGR — Plunger
Klip

PLN — Flight Plan
Plan leta

PLT — Pilot
Pilot

PLUMB — Plumbing
Cevovod

PM — Phase Modulation
Fazna modulacija

PMP — Pump
Pumpa

PMS — Progressive Maintenance Schedule
Raspored radova na progresivnom održavanju

P/N — Part Number
Broj dela

PNdB — Perceived Noise Decibels
Opaženi nivo buke u decibelima

ONEU — Pneumatic
Pneumatski

PNL — Panel
Panel, ploča
— Perceived Noise Level
Opaženi nivo buke

PNR — Point of no return
Tačka sa koje nema povratka na polazni aerodrom

PNVS — Pilots Night Vision Sensor
Pilotski senzor za noćno osmatranje

POS — Position
Položaj

PPC — Production Planning & Control
Potkomitet za planiranje i upravljanje proizvodnjom (IATA)

PPM — Production Performance Monitoring
Praćenje performansi proizvodnje

PPR — Prior Permission Required
Traži se prethodna dozvola

PRIM — Primary
Primarni, osnovni

PRL — Parallel
Paralelan

PROC — Procedure
Procedura

PROD — Production
Proizvodnja

PROP — Propeller
Elisa

PROT — Protective
Zaštitni

PROTO — Prototype
Prototip

PROV — Provision
Osposobljenost

PROX — Proximity
Blizina, bliskost

PS — Power Supply
Snabdevanje energijom

PSI — Pounds per square inch
Funti na kvadratni inč

PSIA — Pounds per square inch absolute
Funti na kvadratni inč (apsolutni pritisak)

PSIG — Pounds per square inch gage
Funti na kvadratni inč (po instrumentu)

PSU — Power Supply Unit
Jedinica za snabdevanje energijom

PT — Part
Deo

PTR — Push to reset
Pritisni da ponovo uključiš

PTR — Printer
Štampač

PTT — Post, telephone & telecom.
Pošta, telefon i telekomunikacije
— Press-to-Talk
Pritisni da bi govorio

— Push-to-Talk
Gurni da bi govorio

PWR — Power
Snaga

Q

QA — Quality Assurance
Obezbeđenje kvaliteta

QEC — Quick Engine Change
Kompletiran motor (pogonska grupa) spreman za ugradnju

QFE — Local Station Pressure
Lokalni (atmosferski) pritisak na aerodromu

QFF — Atmospheric pressure converted to mean sea level
Atmosferski pritisak sveden na srednji nivo mora

QFU — Magnetic direction of runway to be used
Magnetski pravac sletanja

QNE — Standard barometric pressure
Standardni barometarski pritisak (1013,2 mb)

QNH — Altimeter Setting
Pritisak na koji se podešava visinomer (pritisak sveden na srednji morski nivo)

QTY — Quantity
Količina

QTR — Quarter
Četvrtina, jedinica mere

R

R — Restricted
Ograničen
— Right
Desno

RA — Radio Altimeter
Radio-visinomer
— Radio Altitude
Visina po radio-visinomeru

RAC — Rules of the Air & Air Traffic Services
Pravila letenja i službe za vazdušni saobraćaj (ICAO)

RAD — Radio
Radio

RAM — Rolling Airframe Missile
Vodenje raketa sa obrtnim telom

RAT — Ram Air Turbine
Turbina koju pokreće dinamički pritisak vazduha
— Ram Air Temperature
Indicirana temperatura vazduha

RBR — Rubber
Guma

RCDR — Recorder
Snimač, registrator

RCLS — Runway Center Line System
Sistem svetla ose PSS

RCVR — Receiver
Prijemnik

R&D — Research and Development
Istraživanje i razvoj

RDC — Reduce
Smanjiti

RDH — Roundhead
Okrugla glava

RDL — Radial
Radijalan

REC — Recorder
Snimač, registrator
— Recess
Žleb

RECT — Rectifier
 Ispravljač
 — Rectangle, Rectangular
 Pravougaonik, pravougaono

REF — Reference
 Veza, poziv na

REG — Registry
 Registar (aviona)

REL — Release
 Otpuštanje, puštanje (na let)

REM — Removable
 Koji može da se ukloni

REP — Reporting
 Izveštavanje

REPL — Replace
 Zameniti

REQD — Required
 Potrebno

RES — Resistor, Resistance
 Otpornik, otpornost

RET — Retain
 Zadržati

REV — Reverser
 Obrtač potiska
 — Revolution
 Obrtanje

RF — Radio Frequency
 Radio frekvencija
 — Reference
 Veza, poziv na

RFC — Radio facility chart
 Karta sa radio-sredstvima

RFF — Rescue & Fire Fighting
 Spasavanje i borba protiv požara

RFP — Request for Proposal
 Zahtev za davanje predloga (podnošenje ponude)

RGB — Reduction Gear Box
 Reduktor

RH — Right-Hand
 Desni

RLF — Relief
 Otpuštanje

RLR — Roller
 Rolnica

RLSE — Release
 Otpustiti, pustiti na (let)

RLY — Relay
 Preneti

RMI — Radio Magnetic Indicator
 Indikator radio-kompasa

RMV — Remove
 Ukloniti

RNAV — Area Navigation
 Prostorna navigacija

RND — Round
 Okrugao

RNG — Range
 Dolet

ROFOR — Forecast for route and advisory route
 Prognoza vremena za vazdušni i konsultativni put

ROT — Rotate
 Okretati

ROTG — Rotating
 Okretanje

RPDR — Reproducer
 Kopir-mašina

RPM — Revolutions Per Minute
 Broj obrtaja u minuti

RPR — Repair
 Oправка

RPS — Revolutions Per Second
 Broj obrtaja u sekundi

RPTG — Reporting
 Obaveštavanje

RPV — Remotely piloted vehicle
 Bespilotna letelica

RS — Right Side
 Desna strana

RST — Reset
 Ponovo uključiti

R/T — Receiver/Transmitter
 Prijemnik/Predajnik

RTE — Route
 Vazdušni put

RTF — Radiotelephony
 Radiotelefoniја

RTG — Radiotelegraphy
 Radiotelegrafija

RTN — Return
 Povratak

RTNG — Retaining
 Zadržavanje

RTNR — Retainer
 Osigurač

RTO — Rejected Take-Off
 Prekinuto poletanje

RTV — Room Temperature Vulcanizing Material
 Materijal koji se vulkanizira pri sobnoj temperaturi

RUD — Rudder
 Krma pravca

RVR — Runway Visual Range
 Vidljivost duž PSS

RVS — Reverse
 Obrnuto

RVT — Rivet
 Zakivak

RWK — Rework
 Dorada

RWR — Radar warning receiver
 Prijemnik za opomenu na ozračivanje radarom

RWY — Runway
 Poletno-sletna staza

S

SAE — Society of Automotive Engineers
 Udruženje automobilskih inženjera (SAD)
 — Society of American Engineers
 Udruženje američkih inženjera

SAF — Safety
 Bezbednost

SALT — Strategic Arms Limitation Talks
 Pregovori o ograničavanju strategijskog naoružanja

SAM — Surface-to-Air Missile
 Vodena raketa klase zemlja-vazduh

SAR — Search & Recue
 Traganje i spasavanje

SAS — Stability Augmentation System
 Sistem za povećanje stabilnosti

S B, S/B — Service Bulletin
 Servisni bilten

SBEW — Standard Basic empty weight
 Standardna bazična težina praznog vazduhoplova

SCAN — Spares Change Advance Notice
 Prethodna informacija o promeni dela (rezervnog)

SCAT — Scout/Attack
 Izviđačko-napadni

SCAV — Scavenge
 Taložnik

SCN — Short Core Nozzle
 Mlaznik sa kratkim jezgrom
 — Specification Change Notice
 Obaveštenje o primeni specifikacije

SCR — Silicon Controlled Rectifier
 Silikonski ispravljač
 — Screw
 Zavrtanj

SCRN — Screen
 Platno (bioskopsko), ekran

SCTR — Sector
 Sektor

S/D — Shut-Down
 Prekid (prestanak) rada

SEAD — Suppression of Enemy Air Defence
 Savlađivanje PVO protivnika

SEC — Second
 Sekunda

SECT — Section
 Odeljak, presek

SEG — Segment
 Segment

SEL — Select
 Izabrati, odabrati
 — Selector
 Birač

SELCAL — Selective Calling System
 Sistem selektivnog pozivanja (aviona)

SENS — Sensitivity
 Osetljivost

SEP — Separate
 Odvojiti, razdvojiti

SERR — Serrated
 Ozubljen

SERV — Service
 Servisirati

SERVO — Servomechanism
 Servomehanizam

SFC — Specific Fuel Consumption
 Specifična potrošnja goriva

SFCS — Secondary Flight Control System
 Sistem sekundarnih komandi leta

SFT — Shaft
 Osovina

SG — Specific Gravity
 Specifična težina
 — Symbol Generator
 Generator simbola

SGU — Symbol Generator Units
 Simbol generator

SH — Sheet
 List, ploča

SHLD — Shield
 Obloga

SHORAD — Short-Range Air Defence
 PVO kratkog dometa

SHORAR — Short-Range Acquisition
 Radar
 Osmatrački radar malog dometa

SHP — Shaft Horse Power
 Snaga na vratilu (elisno-mlazni motori)

SHRD — Shroud
 Obloga

SHT — Sheet
 List, ploča

SHTDN — Shut Down
 Prekinuti rad (motora ili nekog drugog uređaja)

SID — Standard Instrument Departure
 Standardno instrumentalno poletanje

SIG — Signal
 Signal

SIM — Structural Inspection Manual
 Priručnik za pregled strukture vazduhoplova

SITA — Societe Internationale de Telecom. Aeronautiques
 Međunarodno udruženje za vazduhoplovne komunikacije

SIWL — Single Isolated Wheel Load
 Opterećenje po izolovanom točku

SLAR — Side Looking Airborne Radar
 Avionski radar za bočno osmatranje

SLBM — Submarine-Launched Ballistic Missile
 Balistička raketa lansirana iz podmornice

SLFLKG — Selflocking
 Samokočenje (navrtka za)

SLS — Sea-Level Static
 Statički potisak na nivou mora (mlazni motor)

SLTD — Slotted
 Ožljebljen

SLV — Sleeve
 Čaura

SMR — Surface movement radar
 Radar za kontrolu kretanja po rulnim stazama i platformi

SN — Serial Number
 Serijski broj

SND — Sound
 Zvuk

SNSR — Sensor
 Davač

SOH — Start of Heading
 Početak pokazivanja kursa

SOL — Solenoid
 Solenoid

SOT — Start of Transmission
 Početak emisije

SP — Speed
 Brzina

SPAD — Spare Part Drawing
 Crtež rezervnog dela

SPD — Spare Part's Drawing
 Crtež rezervnog dela

SPCR — Spacer
 Odstojnik

SPEC — Specification
 Specifikacija

SPHER — Spherical
 Sferni

SPKR — Speaker
 Zvučnik

SPL — Space Limited Payload
 Plaćeni teret ograničen prostorom
 — Spiral
 Spiralan

SPLC — Splice
 Nastavak

SPLY — Supply
 Snabdevanje

SPNR — Spanner
 Ključ (alat)

SPR — Spring
 Opruga

SPRT — Support
 Podrška, oslonac

SQ — Square
 Kvadrat

SR — Split-Ring
 Otvoren prsten

SRAM — Short-Range Attack Missile
 Vođena raketa kratkog dometa

SRARM — Short-Range Anti-Radar Missile
 Protivradačka raketa kratkog dometa

SRE — Surveillance Radar Equipment
 Nadzorni radar

SRF — Strategic Rocket Forces
 Strategijske raketne snage

SRM — Structural Repair Manual
 Priručnik za opravku strukture vazduhoplova

SSB — Single Side Band
 Jedan bočni opseg

SSI — Structuraly Significant Item
 Važan deo strukture

SSM — Surface-to-Surface Missile
 Vođena raketa klase površina-površina (zemlja-zemlja)

SSR — Secondary Surveillance Radar
 Sekundarni nadzorni radar

SST — Supersonic Transport
 Supersonični transportni avion

ST — Standard Time
 Standardno vreme

STA — Station Location
 Mesto na kojem se nešto nalazi (na avionu)

STAB — Stabilizer
 Stabilizator

STAR — Standard Terminal Arrival Route
 Standardni dolazak (po instrumentima)

(STAR) — Supersonic Tactical Anti-Radar Missile
 Nadzvučna taktička protivradarska raketa

STD — Standard
 Standardan

STG — Stage
 Step (mlazni motor)

STIF — Stiffener
 Ukrućenje

STK — Stock
 Skladište (delova), količina delova u skladištu

STOL — Short Take Off and Landing
 Kratko poletanje i sletanje

STOVL — Short Take-off Vertical Landing
 Kratko poletanje i vertikalno sletanje

STR — Straight
 Ravan, prav
 — Strainer
 Filter

STTR — Stator
 Stator

SUPSD — Superseded
 Zamenjen

SUBJ — Subject to...
 Pod uslovom da...

SV — Shop Visit
 Radionički pregled

SVCE — Service
 Servisiranje, opsluživanje

SVR — Slant Visual Range
 Optička vidljivost

SW — Switch
 Prekidač

SWAP — Severe Weather Avoidance Procedure
 Postupak za izbegavanje lošeg vremena

SWY — Stopway
 Produžetak (PSS) za zaustavljanje

SWG — Standard Wire Gauge
 Standardi debljine žice i limova

SYN — Synchronize
 Sinhronizovati

SYNC — Synchronization
 Sinhronizacija

SYS — System
 Sistem

T

TACAN — Tactical Air Navigation
 Taktička navigacija (vojna)

TACMS — Tactical Missile System
 Taktički raketni sistem

TAI — Thermal Anti-Ice
 Sistem za sprečavanje zaleđivanja (pomoću toplote)

TAS — True Airspeed
 Stvarna brzina

TAT — Total Air Temperature
 Ukupna temperatura vazduha

TBD — To be Determined
 Odrediće se kasnije

TBM — Tactical Ballistic Missile
Taktička balistička raketa

TC — Thermocouple
Termokupl

TDZ — Touch Down Zone
Zona dodira PSS

TDZL — Touch Down Zone Lights
Svetla zone dodira PSS

TE, T/E — Trailing Edge
Izlazna ivica

TERPROM — Terrain-Profile Matching Navigator
Navigacioni uređaj za praćenje profila terena

TFC — Total Fuel Capacity
Ukupan kapacitet rezervoara (goriva)

TFL — Teflon
Teflon

TFR — Transfer
Prenos

TGL — Touch-and-go Landing
Sletanje sa produžavanjem

THD — Thread
Navojnica

THK — Thick
Debeo

THR — Threshold
Prag PSS
— Thrust
Potisak

THRM — Thermal
Termički

TIALD — Thermal Imaging Airborne Laser Designator
Termovizijski laserski podvesnik za obeležavanje ciljeva

TMA — Terminal Manoeuvring Area
Manevarska oblast pod terminalnom kontrolom

TMC — Thrust Management Computer
Računar za podešavanje potiska

TMS — Thrust Management System
Sistem za podešavanje potiska

TNSN — Tension
Napon, naprezanje

T/O, TO — Take off
Poletanje

TODA — Take off Distance Available
Raspoloživa dužina PSS za poletanje

TODR — Take off Distance Required
Potrebna dužina PSS za poletanje

TOGW — Take off Gross Weight
Maksimalna težina u poletanju

TOL — Tolerance
Tolerancija

TORA — Take off Run Available
Raspoloživa dužina staze za zalet

TORR — Take off Run Required
Potrebna dužina staze za zalet

TOT — Total
Ukupno

TOW — Tube-Launched, Optically-Tracked, Wire-Guided Missile
Raketa lansirana iz cevi, sa optičkim praćenjem i žičnim komandovanjem

TR — Temporary Revision
Privremena revizija
— Transformer — Recitifier
Transformator ispravljač
— Track
Putanja leta

T/R — Thrust Reverser
Skre: ač mlaza

TRG — Training
Obuka

TRK — Track
Putanja

TRN — Terrain-Referenced Navigation
Navigacija upoređivanjem podataka radarskog visinomera sa modelom terena u memoriji

TRQ — Torque
Momenat

TRSN — Torsion
Torzija

TSFC — Thrust Specific Fuel Consumption
Specifična potrošnja goriva motora po jedinici potiska

TSP — Transponder
Transponder

TSI — Time Since Installation
Vreme od ugradnje dela

TSN — Time Since New
Vreme od prve ugradnje dela

TSO — Technical Standard Order
Naredba koja sadrži tehnički standard (FAA)

TSR — Terminal Surveillance Radar
Terminalni nadzorni radar

TTH — Troop Transport Helicopter
Helikopter za transport trupa

TURB — Turbulence
Turbulencija
— Turbine
Turbina

TV — Television
Televizija

TVC — Thorough Visual Check
Detaljan vizuelan pregled

TVOR — Terminal VOR
VOR terminalne oblasti

TWR — Tower
Aerodromska kontrola letenja

TWT — Traveling Wave Tube
Cev sa putujućim talasom

TWY — Taxi-Way
Staza za voženje; rulna staza

TYP — Typical
Tipično

U

UAC — Upper Air Control
Kontrola letenja za gornji vazdušni prostor

UAR — Upper Air Route
Gornji vazdušni put

UARS — Unmanned Air Reconnaissance System
Bespilotni sistem za izvidanje iz vazdušnog prostora

UAV — Unmanned Air Vehicle
Bespilotna letelica

UBE — Ultra Bypass Engine
Ultra dvoprotočni motor

UDA — Upper Advisory Service Area
Oblast savetodavnih usluga za gornje vazdušne puteve

UDF — Unducted Fan (Engine)
Elisno-ventilatorski (motor)

UER — Unscheduled Engine Removal
Neplanirana zamena motora

UHB — Ultra-High Bypass (Engine)
Ultravisoka dvoprotočnost motora

UHF — Ultra-High Frequency
Ultra visoka učestanost

UIR — Upper Flight Information Region
Oblast informacija za gornji vazdušni prostor

UL — Unlimited
Neograničeno

ULD — Underwater Locating Device
Uređaj za otkrivanje mesta udesa koji radi i pod vodom
— Unit Load Device
Robni kontejner (standardni)

UPR — Upper
Gornji

USAF — United States Air Force
Ratno vazduhoplovstvo SAD

USB — Upper Sideband
Gornji bočni opseg

UTC — Coordinated Universal Time
Univerzalno vreme (GMT)

V

V — Vertical
Vertikaln
— Volt
Volt

VAC — Volts Alternating Current
Volti naizmjenične struje

VAL — Visual Approach and Landing Chart
Karta za vizuelno prilaženje i sletanje

VAR — Variable
Promenljiv

VASIS — Visual Approach Slope Indicator System
Sistem vizuelnog prikazivanja ravni za prilaženje

VC — Calibrated Air Speed
Kalibrirana brzina

VCO — Voltage Controlled Oscillator
Naponsko kontrolisani oscilator

VDC — Volts Direct Current
Volti jednosmerne struje

VDF — Very high frequency Direction-
-Finder
Ultrakratkotalasna goniometrijska sta-
nica

VDU — Visual Display Unit
Ekran katodne cevi, prikazivač

VFR — Visual Flight Rules
Pravila letenja po spoljnoj vidljivosti

VG — Vertical Gyro
Vertikalni žiroskop

VHF — Very High Frequency
Vrlo visoka učestanost (30 - 300 MHz)

VIB — Vibration
Vibracija

VIP — Very Important Person
Vrlo važna osoba

VMC — Visual Meteorological Conditions
Meteorološki uslovi za letenje pri
vidljivosti

VLF — Very Low Frequency
Vrlo niska učestanost

VLR — Very Long Range
Vrlo veliki dolet

VMC — Visual Meteorological Conditions
Meteorološki uslovi za letenje pri spol-
noj vidljivosti

VMO — Maximum Operating Speed.
Maksimalna operativna brzina

VNAV — Vertical Navigation
Vertikalna navigacija

VO — Voice
Glas

VOL — Volume
Zapremina, komanda jačine zvuka

VOR — Very High Frequency Omni-
directional Radio Range
Neusmereni radio-far vrlo visoke
učestanosti

VR — Rotation Speed
Brzina rotacije aviona u poletanju

VS — Stalling Speed
Brzina gubitka brzine

VSI — Vertical Speed Indicator
Variometar, indikator vertikalne brzine
vazduhoplova

VSV — Variable Stator Vanes
Statorske lopatice promenljivog ugla

VTL — Vertical Turret Lathe
Karusel strug

VTOL — Vertical Take off and Landing
Vertikalno poletanje i sletanje

VTR — Video Tape Recorder
Video rekorder sa trakom

W

W — Wide
Širok

— Watt
Vat

WABS — Weight and Balance System
Sistem težina i centraže

WAC — Walk Around Check
Pregled koji se obavlja obilaskom aviona
— Weapon-Aiming Computer
Nišanski računar

WARN — Warning
Upozorenje

WL — Water Line
Vodena linija (presek tela sa horizon-
talnom ravni)

WLD — Welded
Zavaren

WLP — Weight limited payload
Plaćeni teret ograničen težinom

W/O — Without
Bez

WP(T) — Waypoint
Tačka na putanji leta

WR — Wrench
Ključ (alat)

WRN — Warning
Upozorenje

WSHR — Washer
Podloška

WSO — Weapons Systems Operator
Operator naoružanja

WT — Weight
Težina

WTG — Waiting
Čekanje

WW — Wheel Well
Gondola stajnog trapa

WX — Weather
Vreme (meteorološki)

WXR — Weather Radar
Meteorološki radar

X

XCVR — Transceiver
Primopredajnik

XFR — Transfer
Prenos

XIM — X-Ray Inspection Module

Modul za pregled rendgenskim zracima

XMIT — Transmit
Emitovati

XMTR — Transmitter
Predajnik

Y

Y/D — Yaw Damper
Prigušivač (oscilacija) po vertikalnoj osi

YDS — Yards
Jardi

YEL — Yellow
Žut

YR — Year
Godina

Z

Z — Greenwich Mean Time
Srednje griničko vreme

Z — Zone
Zona

ZFW — Zero Fuel Weight
Težina (vazduhoplova) sa praznim re-
zervoarima goriva

PRILOG II
skraćenice na ruskom jeziku

А

<p>ААЕ — авиационный астрономический ежегодник ААКМ — Ассоциация авиационно-космической медицины АБСУ — автоматизированная бортовая система управления АД — аэродром АДС — аэродромная диспетчерская служба АДП — аэродромный диспетчерский пункт АИКМА — Международная ассоциация конструкторов авиационной промышленности АИМ — амплитудно-импульсная модуляция АИП — сборник аэронавигационной информации АК — Административная комиссия АКГА — Африканская комиссия гражданской авиации</p>	<p>АКЖ — Административный комитет по координации (ООН) АМГС — авиационная метеорологическая станция (гражданская) АМЦ — авиационный метеорологический центр АНК — Аэронавигационная комиссия АП — аэропорт АРК — автоматический радиокompас АРУ — автоматическая регулировка усиления АСУ — автоматизированная система управления АТБ — авиационно-техническая база АТС — авиационно-техническая служба АФУ — антенно-фидерные устройства АХР — авиационно-химические работы</p>
---	---

Б

<p>БАИ — бюро аэронавигационной информации БАНО — бортовые аэронавигационные огни БПС — боковая полоса безопасности БПРМ — ближняя приводная радиостанция с радиомаркером</p>	<p>БПРС — ближняя приводная радиостанция БРМ — ближний радиомаркер БТП — Совет технической помощи (ООХ)</p>
--	---

В

<p>В — восток, восточная долгота ВАРК — Всемирная административная радиоконференция</p>	<p>ВВП — верхнее воздушное пространство ВЗ — воздушная зона</p>
--	--

ВИШ — воздушный винт изменяемого шага
 ВКР — Временный комитет по радиочастотам
 ВЛЭК — врачебно-летная экспертная комиссия
 ВМО — Всемирная метеорологическая организация
 ВМУ — визуальные метеорологические условия
 ВОЗ — Всемирная организация здравоохранения
 ВОИС — Всемирная организация интеллектуальной собственности

ВОТ — Всемирная организация по туризму
 ВПП — взлетно-посадочная полоса
 ВПР — высота принятия решения
 ВПС — Всемирный почтовый союз
 ВРДП — вспомогательный радиолокационный диспетчерский пункт
 ВРМ — верный радиомаяк
 ВРС — вспомогательная радиостанция
 ВСП — Всемирная служба погоды
 ВСУ — вспомогательная силовая установка
 ВТ — воздушная трасса, авиатрасса
 ВЮВ — восток — юго-восток

Г

ГА — гражданская авиация
 ГВПП — грунтовая взлетно-посадочная полоса
 ГД — горизонтальная дальность
 ГДПП — главный диспетчерский пункт подхода
 ГКДП — главный командный диспетчерский пункт
 ГКРДП — главный командный районный диспетчерский пункт

ГМБ — гидрометеорологическое бюро
 ГМС — гидрометеорологическая служба
 ГРДП — главный районный диспетчерский пункт
 ГРМ — глиссадный радиомаяк КГСП
 ГСМ — горюче-смазочные материалы
 ГТД — газотурбинный двигатель
 ГУГМС — Главное управление гидрометеорологической службы

Д

ДБП — двойная боковая полоса
 ДВПП — действующая ВПП, рабочая ВПП
 ДПП — диспетчерский пункт подхода
 ДПП/ДПСП — совмещенный диспетчерский пункт подхода и посадки
 ДПРМ — дальняя приводная радиостанция с радиомаркером
 ДПРС — дальняя приводная радиостанция

ДПСП — диспетчерский пункт системы посадки
 ДРМ — дальний радиомаркер
 ДС — диспетчерская служба воздушного движения (вообще)
 ДСГ — диспетчерская служба авиагруппы
 ДСУ — диспетчерская служба управления
 ДТРД — двухконтурный турбореактивный двигатель

Е

ЕВРОКОНТРОЛ — Европейская организация до безопасности воздушной навигации
 ЕКГА Европейская конференция гражданской авиации
 ЕКМТ — Европейская конференция министров транспорта

ЕКТ — Европейская комиссия по туризму
 ЕС — Европейский совет
 ЕСР — Европейский союз радиовещания

З

ЗМПУ — заданный магнитно-путевой угол

ЗРМ — зональный радиомаяк

И

ИАНК Международный совет штурманов авиакомпаний
 ИАТА — Международная ассоциация воздушного транспорта
 ИВО — имитатор визуальной обстановки (теневой, телевизионный)
 ИВПП — ВПП с искусственным покрытием
 ИВТ — Институт воздушного транспорта
 ИЗ — индикаторная земная скорость
 ИК — истинный курс
 ИКАН — Международная комиссия по аэронавигации
 ИКАО — Международная организация гражданской авиации
 ИКО — индикатор кругового обзора
 ИЛС — система посадки по приборам
 ИМКО — Межправительственная морская консультативная организация

ИМП — Институт международного права
 ИН — индикаторная скорость
 ИНС — инерциальная навигационная система
 ИНТЕРПОЛ — Международная организация уголовной полиции
 ИО — имитатор отказа
 ИПС — истинный пеленг самолета
 ИПУ — истинный путевой угол
 ИС — истинная скорость
 ИСИ — Международный статистический институт
 ИСО — Международная организация по стандартизации
 ИТС — инженерно-техническая служба
 ИФАЛПА — Международная федерация ассоциаций линейных пилотов
 ИФАТКА — Международная федерация ассоциаций диспетчеров УВД

К

КАМ — Комиссия по авиационной метеорологии (ВМО)
 КАН — Комиссия по атмосферным наукам (ВМО)

КВ — короткие волны, коротковолновый
 КГСП — курсо-глиссадная система посадки

КДП — командно-диспетчерский пункт аэродрома
 КДП МВЛ — командно-диспетчерский пункт местной воздушной линии
 КИМ — кодово-импульсная модуляция
 КК — компасный курс
 ККАВ — Консультативный комитет по административным вопросам (ООН)
 ККРЧ — Комитет по координации радиочастот (МСЭ)
 КМГС — Комиссия по международной гражданской службе
 КО — контрольный ориентир

КОСПАР — Комитет по исследованию космического пространства
 КПБ — концевая полоса безопасности
 КРМ — курсовой радиомаяк
 КСАА — Координационный совет ассоциаций аэропортов
 КСМ — Комиссия по синоптической метеорологии (ВМО)
 КТА — контрольная точка аэродрома
 КТП — Комитет технической помощи (Экономического и социального совета ООН)
 КУС — курсовой угол радиоконюаса; курсовой угол радиостанции

Л

ЛАГ — Лига арабских государств
 ЛАКГА — Латиноамериканская комиссия гражданской авиации
 ЛИС — летно-испытательная станция

ЛП — летная полоса
 ЛПС — летно-подъемный состав
 ЛШО — лето-штурманский отдел

М

МААКМ — Международная академия авиационной и космической медицины
 МАГАТЭ — Международное агентство по атомной энергии
 МАР — Международная ассоциация развития
 МАСИ — Межамериканский статистический институт
 МАСП — Международная ассоциация содействия социальному прогрессу
 МАФОН — Международная ассоциация океанографических наук
 МБВ — минимальная безопасная высота
 МБМВ — Международное бюро мер и весов
 МБРР — Международный банк реконструкции и развития
 МБТ — Международное бюро труда
 МВЛ — местная воздушная линия

МВФ — Международный валютный фонд
 МГА — Министерство гражданской авиации
 МГГ — Международный геофизический год
 МГО — Международная гидрографическая организация
 МГС — Международный географический союз
 МДП — маршрутный диспетчерский пункт местный диспетчерский пункт
 МК — магнитный курс
 МККР — Международный консультативный комитет по радио (МСЭ)
 МККТ — Международный консультативный комитет по телеграфии (МСЭ)
 МККФ — Международный консультативный комитет по телефонии (МСЭ)

МККТТ — Международный консультативный комитет по телеграфии и телефонии (МСЭ)
 МКМ — Международная карта мира
 МКМВ — Международный комитет мер и весов
 МКМР — Международный комитет морской радиосвязи
 МКС — Международная комиссия по светотехнике
 МОТ — Международная организация труда
 МПР — магнитный пеленг радиостанции
 МПУ — магнитный путевой угол
 МРЛ — метеорологический радиолокатор
 МС — место самолета
 МС — место стоянки
 МСА — международная стандартная атмосфера
 МСГТ — Международный геодезический и геофизический союз

МСК — московское время
 МСКР — Международный специальный комитет по радиочастотам
 МСНС — Международный совет научных союзов
 МСЭ — Международный союз электросвязи
 МТП — Международная торговая палата
 МТЦ — магистральный телеграфный центр
 МФК — Международная финансовая корпорация
 МФСР — Международный фонд сельскохозяйственного развития
 МФТ — Международная федерация транспортников
 МФЧА — Международная федерация частных авиакомпаний
 МЭК — Международная электротехническая комиссия

Н

НАС — Наставление по аэродромной службе
 НБП — независимая боковая полоса
 НВП — нижнее воздушное пространство
 НД — наклонная дальность
 НЛГ — нормы летной годности

НМО — Наставление по метеорологическому обслуживанию
 НПП — Наставление по производству полетов
 НС — Наставление по связи
 НТП — нормы технологического проектирования
 НШС — Наставление по штурманской службе

О

ОАГ — Организация американских государств
 ОАО — объединенный авиаотряд
 ОБП — одна боковая полоса
 ОВД — обслуживание воздушного движения
 ОВИ — огни высокой интенсивности

ОДРЛ — обзорный диспетчерский радиолокатор
 ОК — ортодромический курс
 ОНС — отдел наземных сооружений
 ОМИ — огни малой интенсивности
 ОМТС — отдел материально-технического снабжения

ООН — Организация Объединенных Наций
 ОПЕКС — Программа комплектования штата техническими специалистами, административным и исполнительным персоналом (ООН)
 ОПРМ — отдельная приводная радиостанция с маркером
 ОПРС — отдельная приводная радиостанция

П

ПАНХ — применение авиации в народном хозяйстве
 ПВД — приемник воздушного давления
 ПВП — полоса воздушных подходов
 ПВП — правила визуального полета
 ПД — поршневого двигателя
 ПИГИ — Панамериканский институт географии и истории
 ПИКАО — Временная международная организация гражданской авиации

Р

РА — район аэродрома
 РВ — радиовещательная станция
 РВД — располагаемая взлетная дистанция
 РГМ — разность глубины модуляции
 РД — рулежная дорожка
 РДВ — располагаемая дистанция взлета
 РДП — районный диспетчерский пункт
 РДПВ — располагаемая дистанция прерванного взлета
 РДР — располагаемая длина разбега

С

СА — стандартная атмосфера
 СВД — служба дозвукового движения
 СГВ — среднее гринвичское время

ОПУ — Ортодромический путевой угол
 ОСП — система посадки по 2-м приводным радиостанциям
 ОЦАГ — Организация Центрально-американских государств
 ОЭСР — Организация экономического сотрудничества и развития

ПМПУ — посадочный магнитный путевой угол
 ПОС — противообледенительная система
 ППП — правила полета по приборам
 ПР — приборная скорость
 ПРЛ — посадочный радиолокатор
 ПРООН — Программа развития ООН
 ПС — приборная скорость
 ПУВРД — пульсирующий воздушно-реактивный двигатель

РДС — район диспетчерской службы
 РЛ — радиолокатор
 РМ — радиомаркер
 РМ — расчетное место
 РНТ — радионавигационная точка
 РПИ — район полетной информации
 РРА — расширенный район аэропорта
 РСБН — радионавигационная система ближней навигации
 РЭСОС — радио-электро-светооборудование самолета

СДП — стартовый диспетчерский и метеонаблюдательный пункт
 СИТА — Международное общество авиационной электросвязи

СРМ — средний радиомаркер
 СТС — Совет таможенного сотрудничества

СТС — сверхзвуковой транспортный самолет

Т

ТСДС — телефонная станция дальней связи
 ТТ — технические требования
 ТУ — технические условия

ТУМВЛ — Транспортное управление международных воздушных линий

У

УВ — угол ветра
 УВД — управление воздушным движением

УКВ — ультракоротковолновый
 УПС — управление пограничным слоем

Ф

ФАИ — Международная авиационная федерация
 ФАО — Продовольственная и сельскохозяйственная организация ООН

ФИМ — фазово-импульсная модуляция
 ФПУ — фактический путевой угол

Ц

ЦАС — центральный авиасклад
 ЦВЛЭК — центральная врачебно-лечебная экспертная комиссия
 ЦДА — центральная диспетчерская аэропорта

ЦДС — центральная диспетчерская служба
 ЦЭК — центральная экспертная комиссия

Ч

ЧИМ — частотно-импульсная модуляция

Ш

ШВЛП — школа высшей летной подготовки

ШИМ — широтно-импульсная модуляция

Э

ЭВМ — электронно-вычислительная машина

ЭВРИКАС — Европейский научно-исследовательский институт по проблемам безопасности в гражданской авиации

ЭК — Экспертная комиссия

ЭКА — Экономическая комиссия для Африки (ООН)

ЭКАДВ — Экономическая комиссия для Азии и Дальнего Востока (ООН)

ЭКЕ — Экономическая комиссия для Европы

ЭКЗА — Экономическая комиссия для Западной Азии

ЭКЛА — Экономическая комиссия для Латинской Америки

ЭКОСОС — Экономический и социальный совет

ЭЛБА — бортовой аварийный приводной радиомаяк

ЭЛТ — электронно-лучевая трубка

ЭП — эшелон полета

ЭСКАТО — Экономическая и социальная комиссия для Азии и Тихого океана

ЭТ — эксплуатационные требования

Ю

ЮНЕП — Программа ООН по окружающей среде

ЮНЕСКО — Организация Объединенных Наций по вопросам просвещения, науки и культуры

ЮНИДО — Организация Объединенных Наций по промышленному развитию

ЮНИДРУА — Международный институт унификации частного права

ЮНИТАР — Учебный и научно-исследовательский институт ООН

ЮНКТАД — Конференция Организации Объединенных Наций по торговле и развитию

PRILOG III

vazduhoplovstvo i raketna tehnika

**CODE OF PRACTICE ESTABLISHED BY THE
AIR NAVIGATION COMMISSION FOR STANDARDIZING
THE EXPRESSION OF NOTIONS OR CONCEPTS RELEVANT
TO THE DESCRIPTION OF A FLIGHT PATH**

I. — Basic terminology

- „Path” or „Flight path” — dictionary meaning; no need for specifying.
- „Track” or „Flight track” — as per existing definition.*
- „Profile” or „Flight profile” — „The orthogonal projection of a flight path or portion thereof on the vertical surface containing the nominal track.”

„Holding path”, „approach path”, „departure path”, „initial approach path”, „intermediate approach path”, „final approach path”, etc., to be used for specifying one or another portion of a flight path if that is not evident from the context; in these expressions, the word „path” would be replaced by „track” or „profile” to specify the „plan view” or the „side view” of the path or portion thereof, if not evident from the context.

The following qualifiers to be used when it is desired to specify that the associated qualification is meant, particularly if this were not evident from the relevant context:

- | | | |
|--|---|--|
| <ul style="list-style-type: none"> — „nominal” — „radiated”
 — „indicated”
 — „intended” — „assigned”
 — „actual” | }
to mean the path,
track or profile
} | {
— as it is specified for operational use.
— as it results from the application of selected characteristics of the system used.
— as it is indicated by a receiver, including errors of the receiving installation.
— as it is selected by the pilot for a given operation or part thereof.
— as it is selected by an air traffic control unit for granting an air traffic control clearance.
— as it is observed during operation, using appropriate monitoring devices. |
|--|---|--|

Further self-evident qualifiers would be added when necessary to specify the nature of the guidance provided, e.g., ILS, radar, or any other useful specification if necessary.

* *Track.* „The projection on the earth’s surface of the path of an aircraft, the direction of which path at any point is usually expressed in degrees from North (true, magnetic or grid).”

**ПОЛОЖЕНИЯ, УСТАНОВЛЕННЫЕ АЭРОНАВИГАЦИОННОЙ
КОМИССИЕЙ ДЛЯ СТАНДАРТИЗАЦИИ ПОНЯТИЙ
ИЛИ КОНЦЕПЦИЙ, ОТНОСЯЩИХСЯ К ОПИСАНИЮ
ТРАЕКТОРИИ ПОЛЕТА**

I. — ОСНОВНАЯ ТЕРМИНОЛОГИЯ

- „Траектория” или „Траектория полета” — словарное значение; пояснений не требуется.
- „Путь” или „Линия пути” — согласно существующему определению*
- „Профиль” или „Профиль полета” — „Ортогональная проекция траектории полета или части ее на вертикальную поверхность, через которую проходит номинальная линия пути”.

Термины „траектория полета в зоне ожидания”, „траектория захода на посадку”, „траектория вылета”, „траектория начального этапа захода на посадку”, „траектория промежуточного этапа захода на посадку”, „траектория конечного этапа захода на посадку”, и т.д. следует применять для обозначения того или иного этапа траектории полета, если это не явствует из контекста; в этих выражениях слово „траектория” может быть заменено словами „линия пути” или „профиль” для обозначения „вида в плане” или „вида сбоку” траектории или ее части, если это не явствует из контекста. Если желательно указать, что означает соответствующее определение, в частности, если это не явствует из соответствующего контекста, следует употребить следующие определители:

- | | | |
|-----------------|---|---|
| — „номинальная” | } для значений траектории пути, линии профиля | — как это определено для эксплуатационного использования. |
| — „наведенная” | | — полученная в результате применения выборочных показателей используемой системы. |
| — „приборная” | | — полученная на приемном устройстве, включая погрешности приемной установки. |
| — „выбранная” | | — выбранная пилотом для данного полета или части его. |
| — „заданная” | | — выбранная органом диспетчерского обслуживания для выдачи диспетчерского разрешения. |
| — „фактическая” | | — наблюдаемая в ходе полета, с применением соответствующих контрольных устройств. |

* *Линия пути.* „Проекция на земную поверхность траектории полета воздушного судна, направление которой в любой точке обычно выражено в градусах, отсчитываемых от положения „Север” (истинный, магнитный север или север координатной сетки)”.

По мере необходимости могут добавляться и другие поясняющие определители, когда необходимо указать характер обеспечиваемого наведения, *например*, ИЛС, радиолокатор, или любые другие полезные данные, если это необходимо.

**DEFINICIJE ODREĐENE OD STRANE KOMISIJE ICAO ZA
NAVIGACIJU KOJE SE KORISTE ZA STANDARDIZOVANJE
POJMOVA PUTANJE LETA**

- putanja ili putanja leta — значење према речнику, није потребно објашњење.
- put ili линија пута — пројекција путање лета ваздухоплова на површину земље чији се правец, у било којој њеној тачки, обично изражава у степенима у односу на север (прави, магнетски или компасни).
- profil или профил лета — правougаона пројекција путање лета, или њеног дела, у вертикалној равни кроз коју пролази линија пута.

Изрази: путања чекања, прилазна путања, одлазна путања, путања почетног прилажења, путања међуприлажења, путања завршног прилажења и други користе се за означавање појединих делова путање лета ако се то не види из самог контекста. У овим изразима реч „путања” може да се замени изразима „линија пута”, да би се означила хоризонтална пројекција, односно „профил лета” за означавање вертикалне пројекције путање лета.

За дефинисање појмова треба користити следеће изразе:

- | | | |
|-----------|----------------------------|--|
| nominalna | } (путања, пут или профил) | — како је прописано за оперативну употребу. |
| dobijena | | — добијена као резултат примене одобрених показатеља примененог система. |
| prikazana | | — како је приказује пријемник, укључујући грешке у систему. |
| odabrana | | — како је одабрао пилот за одређени лет, или његов део. |
| zadana | | — како је одобрена од стране контроле летења при издавању одобрења за лет. |
| stvarna | | — како је праћена током лета помоћу средстава за праћење. |

У случају потребе да се ближе одреди врста средстава за вођење могу се користити допунска објашњења, као: ИЛС, радар и слично.

OPISNO OZNAČAVANJE PROCENATA

WHOLLY, ALL	100%	LARGE PART	40
PRACTICALLY ALL	99	QUITE A LARGE PART	35
ALMOST ENTIRELY	95	CONSIDERABLE PART	30
NEARLY ALL	90	PART	25
GREATER PART BY FAR	80	SMALL PART	15
GREATER PART	70	NOT MUCH	10
MORE THAN HALF	60	VERY SMALL PART	5
RATHER MORE THAN HALF	55	INCONSIDERABLE	1
HALF	50	NONE	0
NEARLY HALF	45		

PHONETIC ALPHABET

Letter Slovo	Word Reč	Approximate pronunciation Približni izgovor	Letter Slovo	Word Reč	Approximate pronunciation Približni izgovor
A	Alfa	ALFA	N	November	NOVEMBER
B	Bravo	BRAVO	O	Oscar	OSKAR
C	Charlie	ČARLI	P	Papa	PAPA
D	Delta	DELTA	Q	Quebec	KEBEK
E	Echo	EKO	R	Romeo	ROMEO
F	Foxtrot	FOKSTROT	S	Sierra	SIERA
G	Golf	GOLF	T	Tango	TANGO
H	Hotel	HOTEL	U	Uniform	JUNIFORM
I	India	INDIA	V	Victor	VIKTOR
J	Juliett	DŽULIJET	W	Whiskey	VISKI
K	Kilo	KILO	X	X-ray	EKSREJ
L	Lima	LIMA	Y	Yankee	JENKI
M	Mike	MAJK	Z	Zulu	ZULU

NOMENCLATURE OF FREQUENCIES
НОМЕНКЛАТУРА ЧАСТОТ
ПОДЕЛА FREKVENCIJA

	Frequency sub-division Разбивка частот Podela frekvencija	Freq. range Диапазон Opseg	Metric sub-division Метрическое деление Metrička podeļa
VLF	Very low frequency Очень низкие частоты Vrlo niska frekvencija	3—30 kHz	Myriametric waves Мириаметровые волны Miriametarski talasi
LF	Low frequency Низкие частоты Niska frekvencija	30—300 kHz	Kilometric waves Километровые волны Kilometarski talasi
MF	Medium frequency Средние частоты Srednja frekvencija	300—3000 kHz	Hectometric waves Гектометровые волны Hektometarski talasi
HF	High frequency Высокие частоты Visoka frekvencija	3—30 MHz	Decametric waves Декаметровые волны Dekametarski talasi
VHF	Very high. freq. Очень высокие частоты Vrlo visoka frekvencija	30—300 MHz	Metric waves Метровые волны Metarski talasi
UHF	Ultra high freq. Ультравысокие частоты Ultravisoka frekvencija	300—3000 MHz	Decimetric waves Дециметровые волны Decimetarski talasi
SHF	Super high freq. Сверхвысокие частоты Supervisoka frekvencija	3—30 GHz	Centimetric waves Сантиметровые волны Centimetarski talasi
EHF	Extremely high freq. Крайне высокие частоты Krajnje visoka frekvencija	30—300 GHz	Millimetric waves Миллиметровые волны Milimetarski talasi
		300—3000 GHz	Decimillimetric waves Децимиллиметровые волны Decimilimetarski talasi

AIRCRAFT AXES
ОСИ СИМЕТРИИ ВОЗДУШНОГО СУДНА
OSE VAZDUHOPLOVA

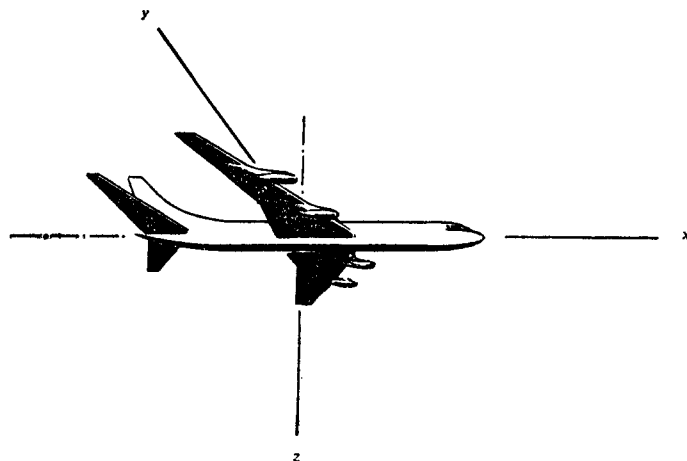

AXIS	ОСЬ	ОСА	MOMENT	МОМЕНТ	МОМЕНТ
Symbol	Символ	Designation	Symbol	Designation	Symbol
Символ	Название	Обозначение	Символ	Обозначение	Символ
x	Longitudinal	Продольная	L	Rolling moment	Момент крена
		Poduzna		Момент ljuljanja	
y	Transverse	Поперечная	M	Pitching moment	Момент тангажа
		Poprečna		Момент propinjanja	
z	Normal	Нормальная	N	Yawing moment	Момент рыскания
		Normalna		Момент skretanja	

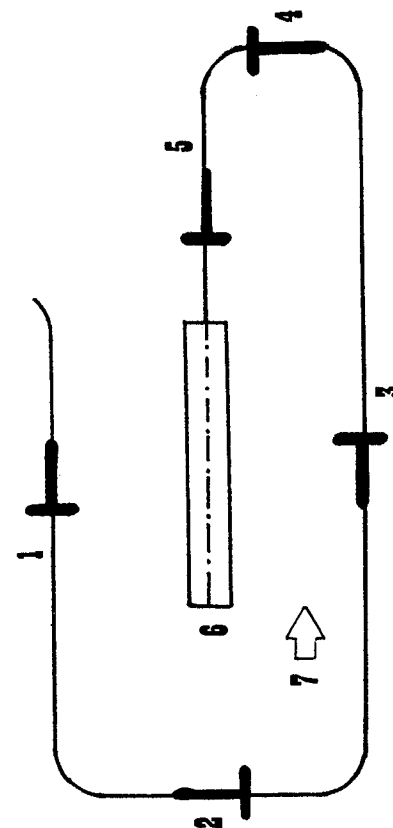

1. AERODROME TRAFIC CIRCUIT

1. AERODROME TRAFIC CIRCUIT

1. up wind leg; 2. crosswind leg; 3. down wind leg; 4. base leg; 5. final leg; 6. runway; 7. wind direction.

1. МАРШРУТ ПОЛЕТА З ВОНЕ АЭРОДРОМА

1. прямая до первого разворота; 2. прямая между первым и вторым разворотами; 3. прямая между вторым и третьим разворотами; 4. прямая перед четвертым разворотом; 5. конечная прямая; 6. взлетно-посадочная полоса; 7. направление ветра.

1. LETENJE U ZONI AERODROMA (ŠKOLSKI KRUG)

1. krak uz vetar; 2. krak kroz vetar; 3. krak niz vetar; 4. spuštajući krak (zalazni krak); 5. završno prilaženje; 6. poletno-sletna staza; 7. pravac vetra.

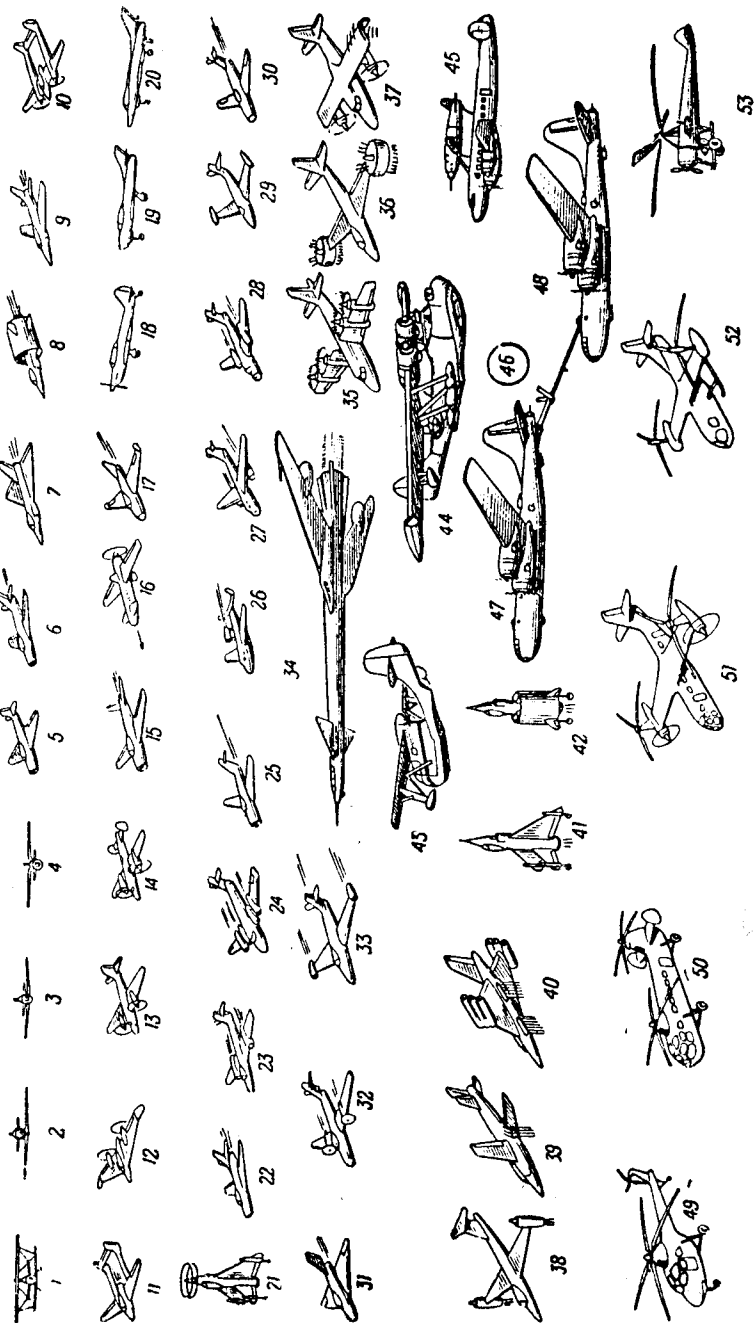

2. HEAVIER THAN AIR AIRCRAFT

2. HEAVIER-THAN-AIR AIRCRAFT

1—48. **aircraft**: 1. biplane; 2—48. **monoplane**: 2. low-wing monoplane; 3. midwing monoplane; 4. high-wing monoplane; 5. rectangular tapered wing aircraft; 6. swept-wing aircraft; 7. delta-wing aircraft; 8. annular-wing aircraft; 9. single-fuselage aircraft; 10. twin-fuselage aircraft; 11. twin-boom aircraft; 12. all-wing aircraft; 13. single-rudder aircraft; 14. twin-finned aircraft; 15. vee-tail aircraft; 16. canard aircraft; 17. tailless aircraft; 18. aircraft with tail wheel; 19. aircraft with nose wheel; 20. aircraft with bicycle landing gear; 21. aircraft with VTOL landing gear; 22. single-engine aircraft; 23. twin-engine aircraft; 24. four-engine aircraft; 25. aircraft with fuselage-mounted engine; 26. aircraft with high-mounted engine; 27. aircraft with underwing-mounted [suspended] engines; 28. aircraft with wing-mounted engines; 29. aircraft with wingtip-mounted engines; 30. turbojet(-powered) aircraft; 31. rocket- or ramjet-powered [mixed jet-rocket] aircraft; 32. turboprop aircraft; 33. mixed-power aircraft; 34. nuclear(-powered) aircraft; 35—42. **vertical-take-off aircraft**: 35. tilt-wing aircraft; 36. tilt-propeller aircraft; 37. deflected slipstream aircraft; 38. tiltengine aircraft; 39. deflected thrust aircraft; 40. lift and sustainer engine aircraft; 41. conventional-wing aircraft; 42. annularwing aircraft; 43—44. **waterplanes, water(-based) aircraft**: 43. amphibian (aircraft), amphibious plane; 44. flying boat; 45. carrier, aircraft with pickaback plane; 46—48. **air refueling**: 47. tanker aircraft; 48. receiving aircraft; 49—53. **helicopters**: 49. single-rotor helicopter; 50. tandem-rotor helicopter; 51. compound helicopter, rotary-wing aircraft; 52. convertiplane, convertoplane; 53. autogyro.

2. ЛЕТАТЕЛЬНЫЕ АППАРАТЫ ТЯЖЕЛБЕ ВОЗДУХА

1—48. **самолеты**: 1. биплан; 2—48. **монопланы**: 2. низкоплан; 3. среднеплан; 4. высокоплан; 5. самолет с трапециевидным или прямоугольным крылом; 6. самолет со стреловидным крылом; 7. самолет с треугольным крылом; 8. самолет с кольцевым крылом; 9. однофюзеляжный самолет; 10. двухфюзеляжный самолет; 11. двухбалочный самолет; 12. самолет типа „летающее крыло”; 13. самолет с однокильевым оперением; 14. самолет с раснесенным хвостовым оперением; 15. самолет с V-образным хвостовым оперением; 16. самолет типа „утка”; 17. самолет типа „бесхвостка”; 18. самолет с хвостовым колесом шасси; 19. самолет с передним [носовым] колесом шасси; 20. самолет с велосипедным шасси; 21. самолет с шасси для вертикального взлета и посадки; 22. самолет с одним двигателем; 23. самолет с двумя двигателями; 24. самолет с четырьмя двигателями; 25. самолет с двигателем, расположенным в фюзеляже; 26. самолет с двигателем, расположенным над фюзеляжем; 27. самолет с двигателями, расположенными под крылом; 28. самолет с двигателями, распо-

ложенными в крыле; 29. самолет с двигателями, расположенными в концах крыла; 30. самолет с турбореактивным двигателем; 31. самолет с прямоточным воздушно-реактивным двигателем; 32. самолет с турбовинтовым двигателем; 33. самолет со смешанной силовой установкой; 34. самолет с ядерным [атомным] двигателем; 35—42. **вертикально взлетающие самолеты**: 35. самолет с поворотными крылом и винтами; 36. самолет с поворотными винтами; 37. самолет с отклонением потока за винтами; 38. самолет с поворотными двигателями; 39. самолет с отклонением потока газов двигателей; 40. самолет с подъемными и маршевыми двигателями; 41. самолет с обычным крылом; 42. самолет с кольцевым крылом; 43—44. **гидросамолеты**: 43. самолет-амфибия; 44. летающая лодка; 45. самолет-носитель с бортовым самолетом; 46—48. **дозаправка самолета (топливом) в воздухе**: 47. самолет-заправщик; 48. заправляемый самолет; 49—52. **вертолеты**: 49. вертолет с одним несущим винтом; 50. вертолет продольной схемы; 51. комбинированный вертолет, винтокрыл; 52. вертолет-самолет, коивертоплан; 53. автожир.

2. VAZDUHOPLOVI TEŽI OD VAZDUHA

1—48. **avioni**: 1. dvokrilac; 2—48. **jednokrilci**: 2. niskokrilac; 3. srednjokrilac; 4. visokokrilac; 5. avion sa trapezним ili pravougaonim krilom; 6. avion sa strelastim krilom; 7. avion sa trouglastim krilom; 8. avion sa prstenastim krilom; 9. jednотрупни avion; 10. dvотрупни avion; 11. avion sa dve repne grede; 12. avion tipa letече krilo; 13. avion sa jednim vertikalnim stabilizatorom; 14. avion sa dva vertikalna stabilizatora; 15. avion sa vertikalnim stabilizatorom u obliku V; 16. avion tipa „patka”; 17. avion-bezrepac; 18. avion sa repnim točkom; 19. avion sa prednjim (nosnim) točkom; 20. avion sa stajnim trapom tipa bicikl; 21. avion sa stajnim trapom za vertikalno poletanje i sletanje; 22. jednomotorni avion; 23. dvomotorni avion; 24. četvoromotorni avion; 25. avion sa motorom u trupu; 26. avion sa motorom iznad trupa; 27. avion sa motorima ispod krila; 28. avion sa motorima u krilu; 29. avion sa motorima na vrhovima krila; 30. avion sa turbomlaznim motorom; 31. avion sa nabojno-mlaznim motorom; 32. avion sa turboelisnim motorom; 33. avion sa mešovitim pogonskom grupom; 34. avion sa nuklearnom (atomskom) pogonskom grupom; 35—42. **avioni za vertikalno poletanje**: 35. avion sa obrtnim krilom; 36. avion sa obrtnim elisama; 37. avion sa skretanjem vazdušne struje elisa; 38. avion sa obrtnim motorima; 39. avion sa skretanjem mlaza motora; 40. avion sa uzgonskim i pogonskim motorima; 41. avion sa klasičnim krilom; 42. avion sa prstenastim krilom; 43—44. **hidroavioni**: 43. avion-amfibija; 44. hidroavion-leteći čamac; 45. avion-nosač; 46—48. **dopunjavanje gorivom u vazduhu**: 47. avion cisterna; 48. avion koji prima gorivo; 49—52. **helikopteri**: 49. helikopter sa jednim rotorom; 50. helikopter sa dva rotora tipa tandem; 51. vazduhoplov sa obrtnim krilom; 52. konvertoplan; 53. autožir.

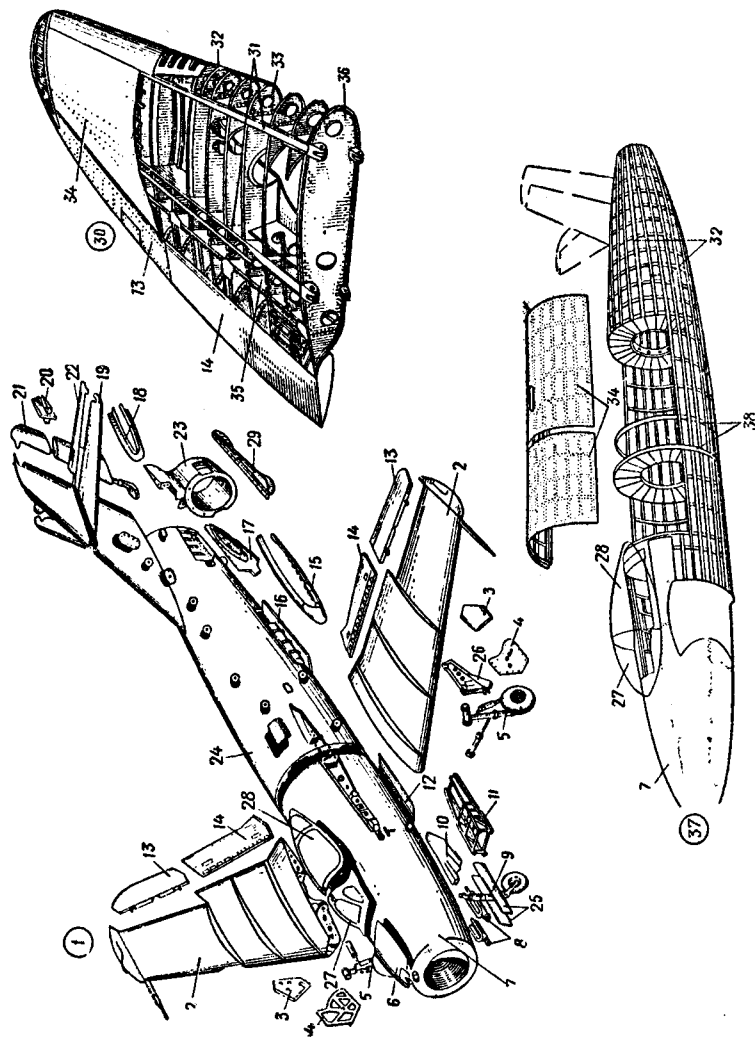

3. AIRCRAFT MAIN COMPONENTS

3. AIRCRAFT MAIN COMPONENTS

1—29. **aircraft structural assemblies:** 2. wing cantilever, outer (wing) panel; 3. landing gear (undercarriage) door; 4. main leg door; 5. main landing gear; 6. front upper cover; 7. front fuselage; 8. fairings; 9. nose landing gear; 10. gun carriage side cover; 11. gun carriage; 12. hatch door; 13. aileron; 14. flap; 15. wing-to-fuselage fillet, wingroot fairing; 16. inspection hatch door;

17. airbrake; 18. stabilizer fairing; 19. tailplane; 20. tail cone; 21. rudder; 22. elevator; 23. rear fuselage fairing; 24. rear fuselage; 25. nose leg doors; 26. wheel door; 27. windshield (windscreen); 28. sliding canopy; 29. ventral fin; 30—36. **two-spar wing:** 31. wing spar; 32. stringer; 33. rib; 34. skin; 35. spar web; 36. reinforced rib; 37—38. **stringer semimonocoque fuselage:** 38. frame.

3. ОСНОВНЫЕ ЭЛЕМЕНТЫ КОНСТРУКЦИИ САМОЛЕТА

1—29. **технологические разъемы самолета:** 2. консоль крыла; 3. щиток шасси; 4. щиток основной стойки; 5. главное [основное] шасси; 6. передняя верхняя крышка; 7. носовая часть фюзеляжа; 8. обтекатели; 9. стойка переднего шасси; 10. боковая крышка лафета; 11. лафет; 12. крышка люка; 13. элерон; 14. щиток-закрылок; 15. зализ крыла с фюзеляжем; 16. крышка смотрового люка; 17. тор-

мовной щиток; 18. зализ стабилизатора с килем; 19. стабилизатор; 20. хвостовой обтекатель; 21. руль направления; 22. руль высоты; 23. хвостовой кок; 24. хвостовая часть фюзеляжа; 25. щитки передней стойки; 26. щиток колеса; 27. козырек фонаря; 28. сдвигающая часть фонаря; 29. подфюзеляжный гребень; 30—36. **двулонжеронное крыло:** 31. лонжерон; 32. стрингер; 33. нервюра; 34. обшивка; 35. продольная стенка; 36. усиленная нервюра; 37—38. **фюзеляж типа стрингерный полумонок:** 38. шпангоут.

3. GLAVNI SKLOPOVI KONSTRUKCIJE AVIONA

1—29. **tehnoški sklopovi strukture aviona:** 2. spoljnje krilo; 3. vrata stajnog trapa; 4. vrata točka stajnog trapa; 5. glavni stajni trap; 6. poklopac nosa trupa; 7. nosni deo trupa; 8. prelazni limovi; 9. amortizer prednje noge stajnog trapa; 10. bočni poklopac postolja topa; 11. postolje; topa; 12. poklopac otvora; 13. krilce; 14. zakrilce; 15. prelazni lim krilo-trup; 16. poklopac kontrolnog otvora; 17. aerodinamička kočnica; 18. prev-

lazni lim između vertikalnog i horizontalnog stabilizatora; 19. horizontalni stabilizator; 20. završetak repa; 21. krmilo pravca; 22. krmilo visine; 23. repni konus; 24. zadnji deo trupa; 25. vrata prednje noge; 26. vrata točka; 27. čono staklo pilotske kabine; 28. klizni poklopac pilotske kabine; 29. podtrupno peraje; 30—36. **krilo sa dve ramenjače:** 31. ramenjača; 32. uzdužnica (stringer); 33. rebro; 34. oplata; 35. dijafragma (uzdužni zid) ramenjače; 36. ojačano rebro; 37—38. **trup ljuskastog tipa (polumonoкок):** 38. okvir trupa.

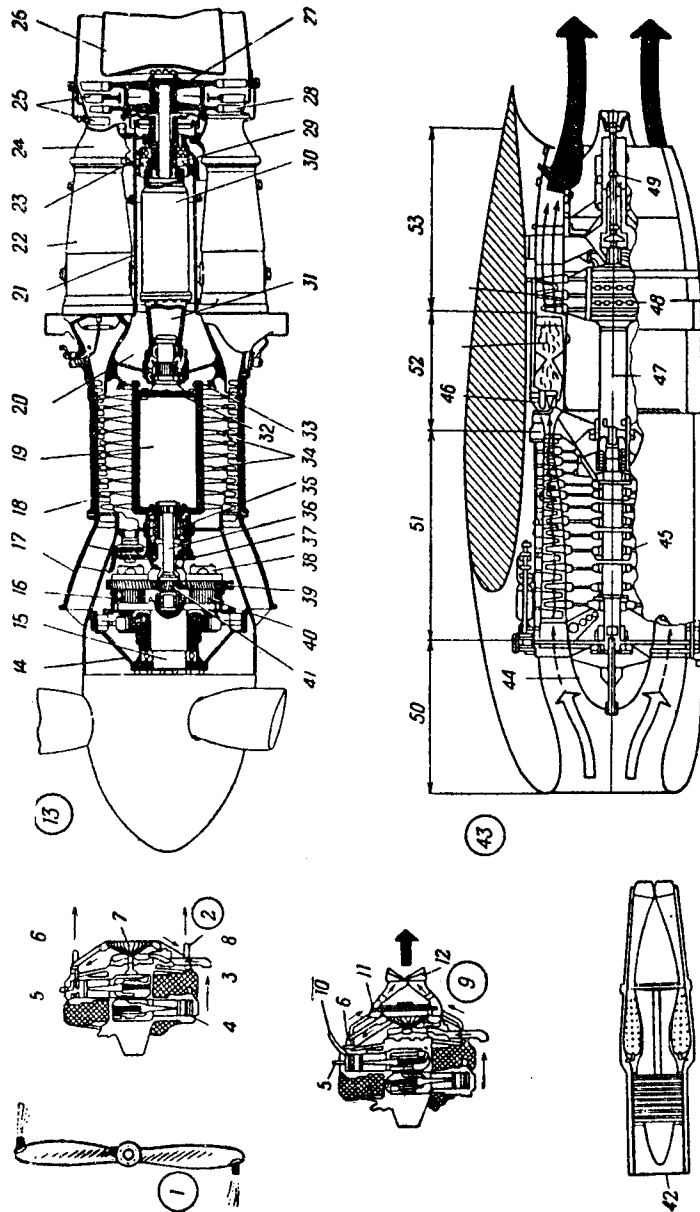

4. AIRCRAFT AND ROCKET ENGINES I — A

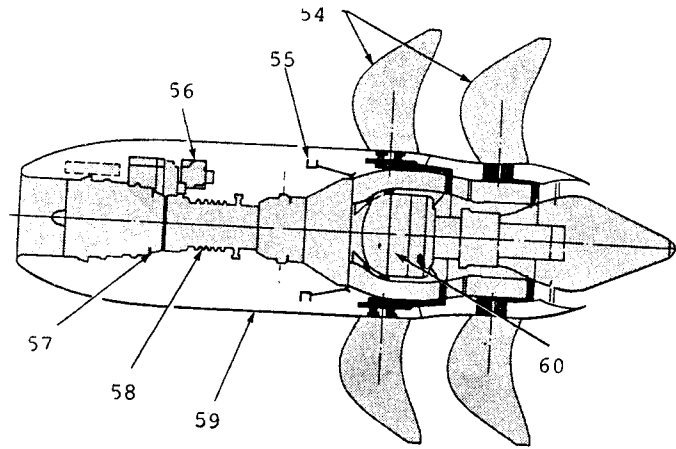

Sl. 4. — B

4. AIRCRAFT AND ROCKET ENGINES I

1—8. **propeller engines**: 1. reaction [jet] propeller [airscrew]; 2—8. **piston [reciprocate] engine**: 3. air intake; 4. cylinder with piston; 5. igniter; 6. manifold; 7. supercharger, blower, air compressor; 8. exhaust; 9—53. **compressor air-breathing engines, jet engines, reaction [propulsion] engines**; 9—12. **airscrew [propeller] power unit with exhaust turbine-driven supercharger**: 10. fuel intake; 11. exhaust-driven turbine; 12. exhaust gases; 13—41. **turbo-prop engine**: 14. reduction gear front cover; 15. propeller shaft; 16. internal stationary gear; 17. intake casing; 18. stator casing; 19. compressor drum; 20. center casing; 21. rear main shaft outer casing; 22. combustion chamber; 23. rear bearing housing; 24. turbine feed manifold; 25. turbine stator rings; 26. exhaust pipe inner cone; 27. second stage turbine disc; 28. first stage turbine blades; 29. turbine stub shaft; 30. rear main shaft; 31. rear shaft extension; 32. compressor rear shaft; 33. thrust-equaliser rotor; 34. turbine disc; 35. front bearing sleeve; 36. torsion shaft; 37. accessories-drive gear; 38. satellite carrier; 39. satellite gear; 40. planet gear; 41. sun gear; 42. **turbofan [double-flow] engine**; 43—53. **turbojet engine**: 44. turbine self-starter; 45. multistage air compressor, series compressors; 46. engine; 47. drive shaft; 48. turbine bearing; 49. center adjustable thrust cone; 50. air intake stage; 51. air compression stage; 52. combustion of air-fuel mixture; 53. exhaust of jet stream; 54—60. **propfan**: 54. contra-rotating blades; 55. rear mount; 56. accessory gearbox; 57. front mount; 58. engine; 59. nacelle; 60. contra-rotating gearbox and pitch control mechanism.

4. АВИАЦИОННЫЕ И РАКЕТНЫЕ ДВИГАТЕЛИ I

1—8. **винтовые двигатели**: 1. реактивный винт; 2—8. **поршневой двигатель**: 3. воздухозаборник; 4. цилиндр с поршнем; 5. запальная свеча, свеча зажигания; 6. трубопровод; 7. нагнетатель; 8. выхлоп, выход газов; 9—53. **компрессорные воздушно-реактивные двигатели, реактивные двигатели**; 9—12. **винтовой поршневой двигатель с реактивными выхлопными патрубками [с турбонагнетателем], винто-реактивный двигатель**: 10. подвод топлива; 11. турбина с приводом от выхлопных газов; 12. выхлопные газы; 13—41. **турбовинтовой двигатель, ТВД**: 14. передняя крышка редуктора; 15. вал воздушного винта; 16. внутренняя неподвижная шестерня; 17. кожух воздухозаборника; 18. кожух статора; 19. барабан компрессора; 20. центральная отливка; 21. наружный кожух заднего главного вала; 22. камера сгорания; 23. корпус заднего подшипника; 24. сопловой патрубок сборника турбины; 25. сопловой направляющий аппарат турбины; 26. внутренний конус выхлопной трубы; 27. турбинный диск второй ступени; 28. лопатки турбины первой ступени; 29. короткий вал турбины; 30. задний главный вал; 31. наставка [удлинитель] заднего вала; 32. задний вал компрессора; 33. ротор уравнивателя тяги; 34. турбинный диск, диск турбины; 35. обойма переднего подшипника; 36. торсионный вал; 37. вспомогательный агрегат двигателя; 38. водило; 39. спутник; 40. планетарная шестерня; 41. солнечная [центральная] шестерня планетарной передачи; 42. **турбовентиляторный [двухконтурный] турбореактивный двигатель, ТВРД [ДТРД]**; 43—53. **турбореактивный двигатель, ТРД**: 44. автоматический стартер турбины; 45. многоступенчатый воздушный компрессор; 46. двигатель; 47. ведущий вал; 48. подшипник тур-

бины; 49. центральный конус для регулировки площади сечения реактивного сопла; 50. забор воздуха; 51. сжатие воздуха; 52. сгорания топливо-воздушной смеси; 53. выход [исечение] реактивной струи; 54—60. **винто-вентиляторный двигатель**; 54. воздушные винты противоположного вращения; 55. корпус заднего подшипника; 56. коробка привода агрегатов; 57. корпус переднего подшипника; 58. двигатель; 59. каюлот двигателя; 60. коробка противоположного вращения и шага винтов.

4. VAZDUHOPLOVNI I RAKETNI MOTORI I

1—8. **elisni motori**: 1. mlazna elisa, elisa na mlazni pogon; 2—8. **klipni motor**: 3. uvodnik vazduha; 4. cilindar i klip; 5. svećica; 6. cevovod; 7. kompresor; 8. izlaz izdavnih gasova; 9—53. **kompresorski mlazni motori**; 9—12. **elisni klipni motor sa turbokompresorom**: 10. dovod goriva; 11. turbina koju pokreću izdumni gasovi; 12. izdumni gasovi; 13—41. **turbo-elisni motor (elisno-mlazni motor)**: 14. prednji pokopac reduktora; 15. osovina elise; 16. unutrašnji

nepokretni zupčanik; 17. kućište uvodnika vazduha; 18. kućište statora; 19. kućište kompresora; 20. glavno kućište; 21. spoljnje kućište zadnje glavne osovine; 22. komora sagorevanja; 23. kućište zadnjeg ležaja; 24. kolektor turbine; 25. sprovodni aparat turbine; 26. unutrašnji konus mlaznika; 27. disk drugog stepena turbine; 28. lopatice prvog stepena turbine; 29. kratka osovina turbine; 30. zadnja glavna osovina; 31. produžetak zadnje osovine; 32. zadnja osovina kompresora; 33. rotor izravnača potiska; 34. disk turbine; 35. čaura prednjeg ležaja; 36. torziona osovina; 37. pogon agregata; 38. nosač planetarnih zupčanika; 39. zupčanik-satelit; 40. planetarni zupčanik; 41. centralni zupčanik planetarnog reduktora; 42. turboventilatorski (dvostrujni turbomlazni) motor; 43—53. **turbomlazni motor**: 44. automatski starter turbine; 45. višestepeni vazdušni kompresor; 46. motor; 47. pogonska osovina; 48. ležaj turbine; 49. konus za podešavanje preseka mlaznika; 50. uvodnik vazduha; 51. sabijanje vazduha; 52. sagorevanje smeše goriva i vazduha; 53. izlaz (isticanje) mlaza; 54—60. **elisno-ventilatorski motor**: 54. elise suprotnog smer obrtanja; 55. nosač zadnjeg ležaja; 56. reduktor pogona agregata; 57. nosač prednjeg ležaja; 58. motor; 59. obloga motora; 60. reduktor obratnog pogona i komanda koraka elise.

5. AIRCRAFT AND ROCKET ENGINES II

1—12. **compressorless engines**: 1—7. **pulse-jet engine**: 2. fuel manifold [piping]; 3. flap valve grid; 4. igniter; 5. air compression chamber; 6. combustion chamber; 7. exhaust nozzle; 8—12. **ramjet engine**: 9. spike diffuser; 10. fuel nozzles; 11—12. **Laval nozzle**: 11. nozzle convergent section; 12. nozzle divergent section; 13—31. **rocket engines**; 13—26. **liquid-fuel rocket engine**: 14. water tank; 15. oxidizer; 16. fuel tank; 17. pump unit; 18. steam turbine; 19. electric starter; 20. fuel feed line; 21. fuel feed regulator; 22. gassteam generator; 23. fuel nozzle; 24. cruising combustion chamber; 25. cooling jacket; 26. main combustion chamber; 27—32. **solid-fuel rocket engine**: 28. nozzle; 29. propulsion [propulsive, fuel] charge; 30. engine casing; 31. heat resisting insert; 32—37. **igniter**: 33. casing; 34. powder; 35. pyrotechnic igniter; 36. inflammable compound; 37. incandescent bridge; 38—42. **comparison diagram of turbojet and reciprocating power units**: 39. inlet, intake; 40. compression; 41. combustion, power stroke (expansion); 42. outlet.

5. АВИАЦИОННЫЕ И РАКЕТНЫЕ ДВИГАТЕЛИ II

1—12. **бескомпрессорные воздушно-реактивные двигатели**: 1—7. **пульсирующий воздушно-реактивный двигатель, ПуВРД**: 2. трубопровод подачи горючего; 3. клапанная решетка; 4. запальное устройство; 5. камера сжатия; 6. камера сгорания; 7. выхлопное сопло; 8—12. **прямоточный воздушно-реактивный двигатель, ПВРД**: 9. диффузор с профилирующей иглой; 10. форсунки для впрыска горючего; 11—12. **сопло Лавала**: 11. суживающийся участок реактивного сопла; 12. расширяющийся участок реактивного сопла; 13—31. **ракетный двигатель**; 13—26. **жидкостный ракетный двигатель, ЖРД**: 14. бак с водой; 15. окислитель; 16. бак с горючим; 17. насосный агрегат; 18. паровая турбина; 19. электрический starter; 20. трубопровод подачи горючего; 21. регулятор подачи горючего; 22. парогенератор; 23. форсунка для впрыска горючего; 24. камера сгорания для полета на крейсерском режиме; 25. охлаждающий тракт, рубашка охлаждения; 26. основная камера сгорания; 27—32. **ракетный двигатель твердого топлива, РДТТ**: 28. сопло; 29. топливный заряд; 30. оболочка двигателя; 31. жаростойкий вкладыш; 32—37. **воспламенитель**: 33. корпус; 34. порошок; 35. пирозапал; 36. легковоспламеняющийся состав; 37. мостик накаливания; 38—42. **составительная схема принципа работы турбореактивного и поршневого двигателей**: 39. всасывание; 40. сжатие; 41. рабочий ход (расширение газов); 42. выпуск.

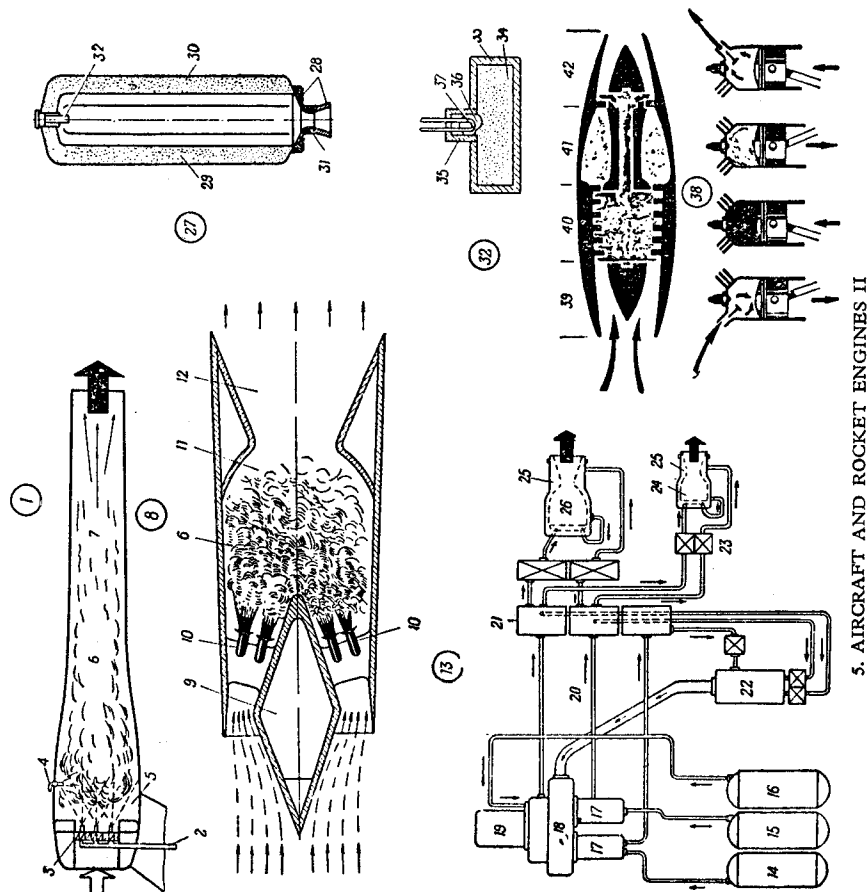

5. VAZDUHOPLOVNI I RAKETNI MOTORI II

1—12. **mlazni motori bez kompresora**: 1—7. **pulzirajući mlazni motor (pulsomlazni motor)**: 2. cev za dovod goriva; 3. rešetka sa ventilima; 4. svećica; 5. komora za sabijanje vazduha; 6. komora sagorevanja; 7. mlaznik; 8—12. **nažubomlazni motor (Loren-motor)**: 9. difuzor sa profilisanom iglom; 10. brizgaljke za ubrizgavanje goriva; 11—12. konvergentno-divergentni mlaznik (Lavalov); 11. konvergentni deo mlaznika; 12. divergentni deo mlaznika; 13—31. **raketni motori**: 13—26. **raketni motor sa tečnim gorivom**; 14. rezervoar sa vodom; 15. oksida-

daciona materija; 16. rezervoar sa gorivom; 17. pumpa; 18. parna turbina; 19. električni starter; 20. cevovod dovoda goriva; 21. regulator dovoda goriva; 22. parni gasni generator; 23. brizgaljka za ubrizgavanje goriva; 24. komora sagorevanja za režim krstarenja; 25. omotač za hlađenje; 26. glavna komora sagorevanja; 27—32. **raketni motor sa čvrstim gorivom**: 28. mlaznik; 29. gorivo; 30. kućište motora; 31. uložak od vatrootpornog materijala; 32—37. **upaljač**: 33. telo; 34. prah; 35. pirotehnički upaljač; 36. lakozapaljiva smeša; 37. grejni mostić; 38—42. **uporedna šema principa rada turbomlaznog i klipnog motora**: 39. usisavanje; 40. sabijanje; 41. radni takt (širenje gasova); 42. izduvavanje.

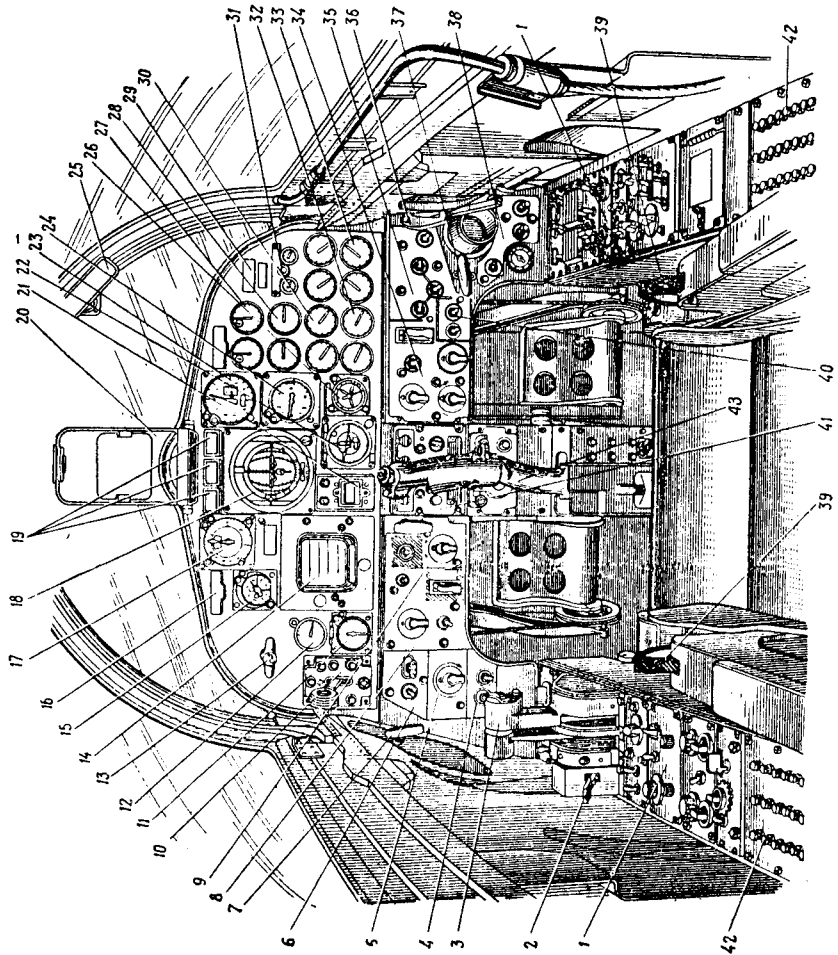

6. СОСКРИТ

6. COCKPIT

1. oxygen, autostabilizer, and radio control panels; 2. flap (control) lever; 3. paired throttle levers, air-brake switch, and press-to-transmit button; 4. engine starting button; 5. gunsight dimmer; 6. exterior lights control panel; 7. landing gear emergency release handle; 8. weapon-mode selector; 9. stores jettison; 10. landing gear lever; 11. cabin altimeter; 12. flap-position indicator; 13. drag-chute release handle; 14. radar scope, elevation, and azimuth; 15. accelerometer, g-meter; 16. fire extinguishers buttons; 17. air speed and Mach number indicator; 18. artificial [gyro] horizon; 19. „in range”, „break”, and „pull

up” warning lights; 20. aiming sight; 21. radar range meter; 22. radio magnetic indicator and range counter; 23. altimeter; 24. vertical speed indicator; 25. mirror; 26. clock; 27. tachometer; 28. jet-pipe temperature indicator; 29. canopy unlocked warning light; 30. jet-pipe nozzle position indicator; 31. hydraulic pressure gauge; 32. oil pressure indicator; 33. fuel quantity indicator; 34. cabin conditioning and anti-g suit de-mist controls; 35. fuel transfer and crossfeed controls; 36. canopy release lever; 37. canopy jettison lever; 38. electrical control panel; 39. ejection seat arming lever; 40. pitot heating and engine anti-icing switch; 41. ultra-high-frequency radio; 42. circuit breakers; 43. control handle.

6. КАБИНА ЛЕТЧИКА

1. щитки управления кислородной системой, автостабилизатором и радиоаппаратурой; 2. рычаг управления закрылками; 3. спаренные рычаги сектора газа, кнопка включения и выключения воздушных тормозов, кнопка включения передатчика; 4. стартер двигателя; 5. регулятор подсвета прицела; 6. щиток управления сигнализации и навигационными огнями; 7. ручка аварийного выпуска шасси; 8. пульз выбора оружия; 9. тумблер аварийного сброса бомб; 10. кран управления шасси; 11. указатель высоты в кабине; 12. указатель положения закрылков; 13. ручка выпуска тормозного парашюта; 14. индикатор радиолокационного прицела с разверткой высоты и азимута; 15. указатель перегрузки, акселерометр; 16. кнопки включения огнетушителей; 17. указатель воздушной скорости и числа М; 18. авиагоризонт; 19. предупредительные сигналы: „открытие огня”, „прекращение огня”, „выход из пикирования”; 20. стрелковый опти-

ческий прицел; 21. радиолокационный дальномер; 22. индикатор радиоконюаса и прибор измерения расстояния; 23. высотомер; 24. указатель вертикальной скорости, вариометр; 25. зеркало; 26. часы; 27. тахометр; 28. указатель температуры выхлопных газов; 29. лампочка сигнализации „фонарь не заперт”; 30. указатель положения сопла реактивной трубы; 31. указатель давления в гидросистеме; 32. масляный манометр; 33. топливометр; 34. краны регулировки подачи воздуха в кабину и противонерегрузочный костюм; 35. переключатель перекачки топлива и кольцевания подачи топлива; 36. рычаг открывания фонаря; 37. рычаг сброса фонаря; 38. щиток управления системой электропитания; 39. рычаг постановки стреляющего механизма катапультного сиденья на боевой взвод; 40. тумблер включения обогрева приемника воздушного давления и противообледенительного устройства двигателя; 41. ультракоротковолновая радиостанция; 42. автоматы защиты сети 43 ручка управления.

6. PILOTSKA KABINA

1. komandne table kiseoničkog sistema, autostabilizatora i radio-uređaja; 2. ručica komande za zakrilca; 3. udvojene ručice gasa, prekidač aerodinamičkih kočnica i prekidač za uključivanje radio-predajnika; 4. prekidač startera motora; 5. reostat osvetljenja nišana; 6. komandna tabla spoljnje osvetljenja; 7. ručica za prinudno izvlačenje stajnog trapa; 8. komandna tabla za odabiranje naoružanja; 9. prekidač za odbacivanje bombi u nuždi; 10. komanda stajnog trapa; 11. pokazivač visine kabine; 12. pokazivač položaja zakrilca; 13. ručica za izbacivanje padobrana za kočenje; 14. prikazivač radarskog nišana sa pokazivanjem visine i azimuta; 15. pokazivač ubrzanja; 16. prekidači za aktiviranje boca za gašenje požara; 17. brzinomer i mahmetar; 18. veštački horizont; 19. signalna svetla „otvaranje vatre”, „prekid vatre” i „vađenje iz obrušava-

vanja”; 20. optički nišan; 21. radarski daljinomer; 22. pokazivač radio-konюasa i daljinomer; 23. visinomer; 24. variometer (pokazivač vertikalne brzine); 25. ogledalo; 26. časovnik; 27. obrtomer motora; 28. pokazivač temperature izduvnih gasova; 29. signalno svetlo „poklopac kabine odbavljen”; 30. pokazivač položaja mlaznika; 31. manometar hidrosistema; 32. manometar ulja; 33. pokazivač količine goriva; 34. regulator dovoda vazduha u kabinu i anti-g odelo; 35. prekidač za prepumpavanje goriva i unakrsno napajanje; 36. ručica za otvaranje poklopca kabine; 37. ručica za odbacivanje poklopca kabine; 38. komandna tabla napajanja električnom energijom; 39. ručica za postavljanje puške za izbacivanje sedišta u pripremlni položaj; 40. prekidač grejanja pito-čevi i odleđivanja motora; 41. UKT radio stanica; 42. automatski osigurači strujnih kola; 43. komandna palica.

7. AIRCRAFT INSTRUMENTS

1—8. **basic aircraft control panel instruments:**

1. manifold pressure indicator; 2. air-speed indicator; 3. artificial [gyro] horizon; 4. rate-of-climb indicator; 5. tachometer (RPM indicator); 6. altimeter; 7. compass; 8. turn-and-bank indicator; 9—16. **speed indicator combination:** 10. indicated speed pointer; 11. true air-speed pointer; 12. manometer capsule; 13. aneroid diaphragm capsule; 14. pitot; 15. static pressure chamber; 16. pitot pressure chamber; 17—26. **artificial [gyro] horizon:** 18. case; 19. index aircraft; 20. spherical dial; 21. horizon [horizontal] bar; 22. pitch scale; 23. bank scale; 24. slip indicator; 25. index aircraft [miniature airplane] control knob; 26. star-

ting knob; 27—36. **rate-of-climb indicator:** 28. capillary; 29. pipe; 30. rod; 31. crank; 32. sector; 33. pinion; 34. pointer; 35. climb; 36. descent; 37—49. **tachometer (RPM indicator):** 38. generator rotor; 39. generator stator winding; 40. electric motor stator winding; 41. electric motor rotor; 42. spring; 43. permanent magnet; 44. sensitive element; 45. restoring spring; 46. generator gauge; 47. synchro motor; 48. magnetic tachometer; 49. damper, stabilizer; 50—52. **altimeter:** 51. gear; 52. fixing part; 53—64. **auto-pilot:** 54. input; 55. amplifier; 56. servomotor; 57. control surface; 58. craft air-frame kinematics; 59. output; 60. rate feedback; 61. shaping circuits; 62. precision [rate] gyroscope; 63. acceleration feedback; 64. accelerometer.

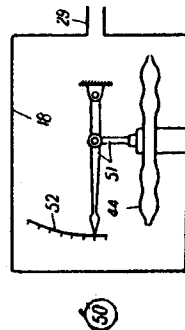
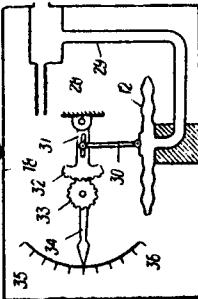
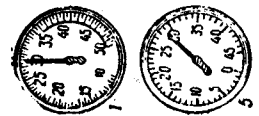
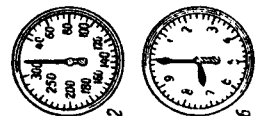
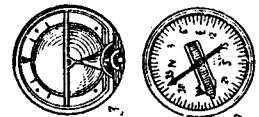
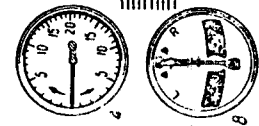
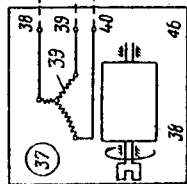
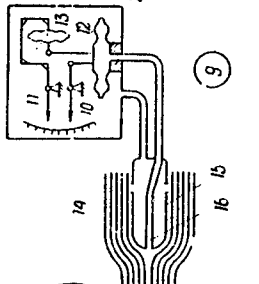
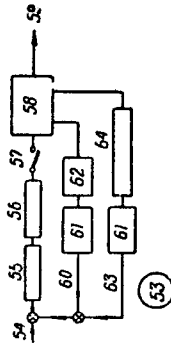
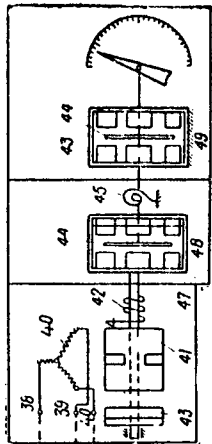
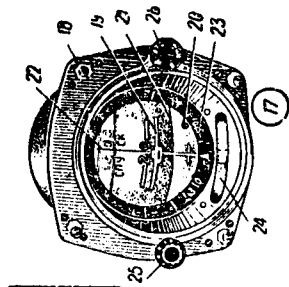

7. AIRCRAFT INSTRUMENTS

7. АВИАЦИОННЫЕ ПРИБОРЫ

1—8. **основные приборы на приборной доске самолета:** 1. указатель давления наддува; 2. указатель воздушной скорости; 3. авиаторизонт; 4. вариометр; 5. тахометр; 6. высотомер; 7. компас; 8. указатель поворота и скольжения; 9—16. **комбинированный указатель скорости:** 10. стрелка индикаторной скорости; 11. стрелка истинной воздушной скорости; 12. манометрическая коробка; 13. анероидная коробка; 14. приемник воздушного давления; 15. камера статического давления; 16. камера полного давления; 17—26. **авиаторизонт:** 18. корпус; 19. силуэт самолета; 20. сферическая шкала; 21. индекс-горизонт; 22. шкала тангажа; 23. шкала кренов; 24. указатель скольжения; 25. ручка перемещения силуэта самолета; 26. пусковая кнопка; 27—36. **вариометр:**

28. капилляр; 29. труба; 30. тяга; 31. кривошип; 32. сектор; 33. трибка; 34. стрелка; 35. подъем; 36. спуск; 37—49. **тахометр:** 38. ротор генератора; 39. обмотка статора генератора; 40. обмотка статора электродвигателя; 41. ротор электродвигателя; 42. пружина; 43. постоянный магнит; 44. чувствительный элемент; 45. противодействующая пружина; 46. датчик-генератор; 47. синхронный двигатель; 48. магнитный тахометр; 49. успокоитель; 50—52. **высотомер:** 51. передаточный механизм; 52. фиксирующая часть; 53—64. **автопилот:** 54. вход; 55. усилитель; 56. рулевая машинка; 57. руль; 58. кинематика корпуса летательного аппарата; 59. выход; 60. обратная связь по первой производной; 61. формирующие цепи; 62. прецессионный гироскоп; 63. обратная связь по второй производной; 64. акселерометр.

7. AVIONSKI INSTRUMENTI

1—8. **osnovni instrumenti na instrumentskoj tabli:** 1. manometar pritiska punjenja; 2. brzino-mer; 3. veštački horizont; 4. variometar (pokazivač vertikalne brzine); 5. obrtomer; 6. visinomer; 7. kompas; 8. pokazivač skretanja; 9—16. **kombinovani brzino-mer:** 10. kazaljka indicirane brzine; 11. kazaljka stvarne brzine kroz vazduh; 12. manometarska kutija; 13. anerooid; 14. pito-cev; 15. komora statičkog pritiska; 16. komora dinamičkog pritiska; 17—26. **veštački horizont:** 18. kućište; 19. silueta aviona; 20. sferna skala; 21. poluga horizonta; 22. skala uzdužnog položaja; 23. skala nagiba; 24. pokazivač klizanja; 25. dugme za pokretanje silueta aviona; 26. dugme za uklju-

čivanje; 27—36. **variometar:** 28. kapilara; 29. cev; 30. poluga; 31. poluga; 32. segment zupčanika; 33. zupčanik; 34. kazaljka; 35. penjanje; 36. spuštanje; 37—49. **obrtomer:** 38. rotor generatora; 39. namotaj statora generatora; 40. namotaj statora elektromotora; 41. rotor elektromotora; 42. opruga; 43. staln magnet; 44. senzor; 45. opruga suprotnog dejstva; 46. davač-generator; 47. sinhroni motor; 48. magnetski obrtomer; 49. prigušivač; 50—52. **visinomer:** 51. prenosni mehanizam; 52. deo za fiksiranje; 53—64. **auto-pilot:** 54. ulaz; 55. pojačavač; 56. servopokretač; 57. krmlivo; 58. kinematika vazduhoplova; 59. izlaz; 60. povratna sprega brzine; 61. kola za obradu elemenata; 62. precesioni žiroskop; 63. povratna sprega ubrzanja; 64. merač ubrzanja.

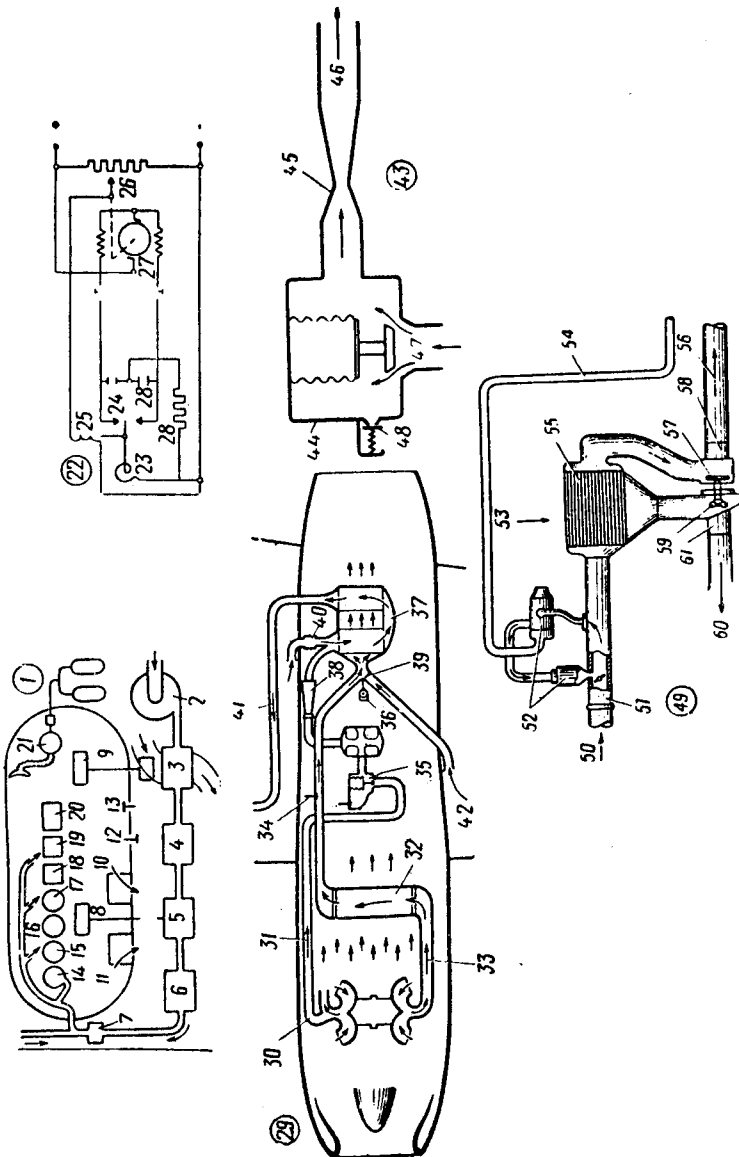

8. CABIN AIR-CONDITION SYSTEM

8. CABIN AIR-CONDITION SYSTEM

1—21. **air-conditioned pressurized cabin:** 2. blower; 3. air-air, heat exchanger; 4. turbo-refrigeration unit; 5. humidifier; 6. air regulator; 7. check valve; 8. automatic humidistat; 9. automatic temperature control; 10. automatic pressure control; 11. manual pressure control; 12. safety valve; 13. vacuum valve; 14. air-flow meter; 15. pressure-ratio gauge, differential pressure indicator; 16. cabin altitude gauge; 17. thermometer; 18. cabin rate-of-climb indicator; 19. altitude indicator; 20. dangerous pressure differential indicator; 21. oxygen breathing apparatus; 22—28. **air temperature regulator:** 23. sensor; 24. contact device; 25. feedback (electric) magnet; 26. feedback potentiometer; 27. servomotor; 28. spark blowout device; 29—42. **high-altitude**

aircraft air-conditioning system: 30. engine bleed air intake; 31. cabin induced air; 32. blow-off air heater; 33. hot blow-off air; 34. safety valve; 35. cabin air regulator absolute pressure control; 36. heat exchanger unit throttle control mechanism; 37. heater exchanger unit; 38. air regulator venturi; 39. damper; 40. check valve; 41. conditioned cabin air; 42. cold blow-off air; 43—48. **pressurized cabin air feed regulator:** 44. pressure regulator; 45. variable section tube; 46. air into hermetic cabin; 47. engine bleed compressed air; 48. safety valve; 49—61. **turbo-refrigeration unit:** 50. hot air; 51. throttle; 52. expansion-ratio regulator; 53. cooling air; 54. pipe to cabin; 55. heat exchanger; 56. cold air; 57. cabin air outlet manifold; 58. turbine wheel; 59. fan; 60. cooling air exhaust; 61. cooling air exhaust manifold.

8. СИСТЕМА КОНДИЦИОНИРОВАНИЯ ВОЗДУХА В КАБИНЕ

1—21. **герметическая кабина вентиляционного типа:** 2. компрессор; 3. воздухо-воздушный радиатор; 4. турбохолодильная установка; 5. увлажнитель; 6. регулятор подачи воздуха; 7. обратный клапан; 8. автоматический регулятор влажности; 9. автоматический регулятор температуры; 10. автоматический регулятор давления; 11. ручной регулятор давления; 12. предохранительный клапан; 13. вакуумный клапан; 14. расходомер воздуха; 15. указатель перепада давлений; 16. cabinный высотомер; 17. термометр; 18. вариометр кабины; 19. высотный сигнализатор; 20. сигнализатор опасных перепадов давлений; 21. кислородный прибор; 22—28. **регулятор температуры воздуха:** 23. чувствительный элемент; 24. контактное устройство; 25. электромагнит обратной связи; 26. потенциометр обратной связи; 27. сервомотор; 28. искрогасительное устройство; 29—42. **система кондиционирования высотного самолета:** 30. приемник воздуха, отбираемого от компрессора двигателя; 31. сабиен ка-

нагнетаемый cabinный воздух; 32. подогреватель продувочного воздуха; 33. горячий продувочный воздух; 34. предохранительный клапан; 35. регулятор абсолютного давления регулятора подачи воздуха в кабину; 36. механизм управления дроссельными заслонками блока теплообменников; 37. блок теплообменников; 38. трубка Вентури регулятора подачи воздуха; 39. заслонка; 40. обратный клапан; 41. кондиционированный cabinный воздух; 42. холодный продувочный воздух; 43—48. **регулятор подачи воздуха в герметическую кабину:** 44. регулятор давления; 45. трубка переменного сечения; 46. воздух в герметическую кабину; 47. сжатый воздух из компрессора двигателя; 48. предохранительный клапан; 49—61. **турбохолодильная установка:** 50. горячий воздух; 51. дроссельная заслонка; 52. регулятор степени расширения; 53. продувочный воздух из атмосферы; 54. трубка в кабину; 55. радиатор; 56. холодный воздух; 57. патрубок выхода cabinного воздуха; 58. рабочее колесо турбины; 59. вентилятор; 60. продувочный воздух в атмосферу; 61. патрубок выхода продувочного воздуха.

8. SISTEM ZA KLIMATIZACIJU KABINE

1—21. **kabina pod pritiskom ventilacionog tipa:** 2. kompresor; 3. izmenjivač toplote; 4. turbina za hlađenje; 5. ovlaživač; 6. regulator protoka vazduha; 7. nepovratni ventil; 8. automatski regulator vlažnosti; 9. automatski regulator temperature; 10. automatski regulator pritiska; 11. regulator za ručno regulisanje pritiska; 12. sigurnosni ventil; 13. vakuum ventil; 14. merač protoka vazduha; 15. pokazivač razlike pritiska; 16. visinomer kabine; 17. termometar; 18. variometer kabine; 19. signalni uređaj visine; 20. signalni uređaj prekomerne razlike pritiska; 21. kiseonički uređaj; 22—28. **regulator temperature vazduha:** 23. senzor; 24. kontaktni uređaj; 25. elektromagnet povratne veze; 26. potenciometer povratne veze; 27. servomotor; 28. uređaj za sprečavanje varničenja; 29—42. **sistem za klimatizaciju aviona za velike visine:** 30. dovod vazduha od kompresora motora; 31. sabijen ka-

binski vazduh; 32. grejač vazduha za izmenjivač toplote; 33. vruć vazduh za izmenjivač toplote; 34. sigurnosni ventil; 35. regulator apsolutnog pritiska u regulatoru dovoda vazduha u kabinu; 36. pogon leptirastih ventila izmenjivača toplote; 37. sklop izmenjivača toplote; 38. venturi cev regulatora protoka vazduha; 39. leptir; 40. nepovratni ventil; 41. klimatizovan vazduh za kabinu; 42. hladan vazduh za izmenjivač toplote; 43—48. **regulator protoka vazduha u kabini pod pritiskom:** 44. regulator pritiska; 45. cev promenljivog preseka; 46. protok vazduha u kabinu pod pritiskom; 47. sabijen vazduh iz kompresora motora; 48. sigurnosni ventil; 49—61. **turbina za hlađenje:** 50. vruć vazduh; 51. leptirasti ventil; 52. regulator stepena širenja; 53. vazduh iz atmosfere; 54. cev ka kabini; 55. hladnjak; 56. hladan vazduh; 57. izlaz vazduha za kabinu; 58. radno kolo turbine; 59. ventilator; 60. vazduh za hlađenje u atmosferu; 61. izlaz vazduha za hlađenje.

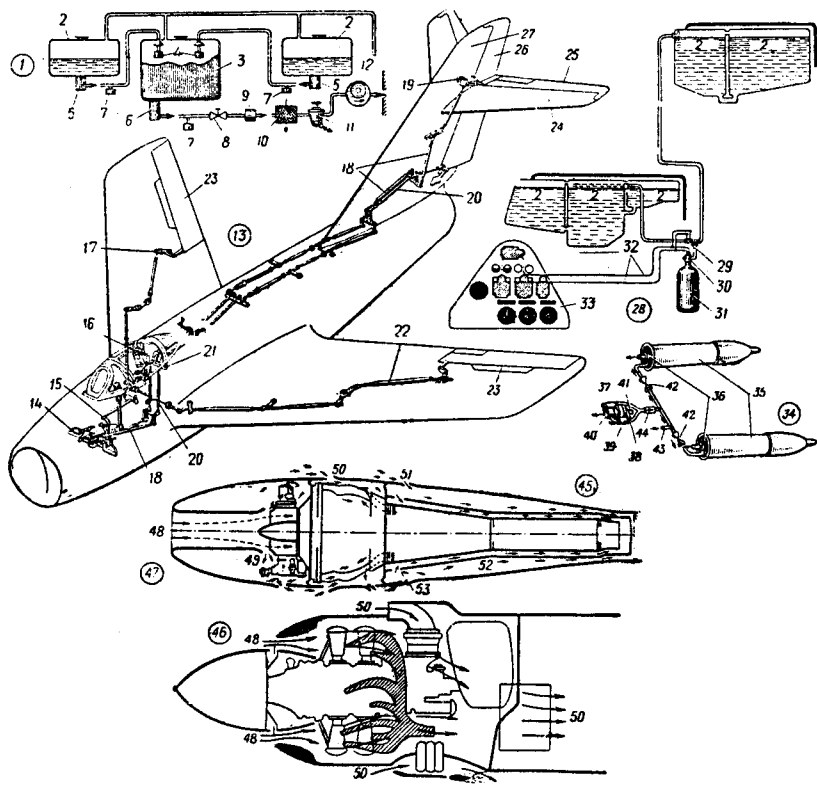

9. AIRCRAFT SYSTEMS

9. AIRCRAFT SYSTEMS

1—12. **transfer pump-fed fuel system:** 2. tank; 3. service tank; 4. float valve; 5. transfer pump; 6. booster pump; 7. pressure transmitter; 8. shut-off valve; 9. engine-(mounted) booster pump; 10. fuel-oil heat exchanger; 11. filter, strainer; 12. high-pressure pump; 13—27. **aircraft controls:** 14. control pedal; 15. central control unit; 16. hydraulic booster; 17. aileron control; 18. elevator rod; 19. elevator control lever; 20. rudder rod; 21. cabin control lead-outs housing; 22. aileron control rod; 23. ailerons; 24. horizontal stabilizer; 25. elevator; 26. rudder; 27. vertical stabilizer, fin; 28—33. **inert gas system:** 29. valve with electric heater; 30. cartridge; 31. liquid carbon oxide bottle; 32. electric cable run; 33.

pilot's instrument panel left side; 34—44. **auxiliary power unit system:** 35. aircraft gas turbine engines; 36. starter gas turbines; 37. auxiliary power unit (APU); 38. compressor; 39. combustion chamber; 40. gas turbine; 41. APU electric starter; 42. shut-off valve; 43. compressed air delivery and discharge connecting pipe; 44. check valve; 45—53. **air cooling systems:** 46. reciprocating engine air cooling system; 47—53. **gas turbine engine air cooling system:** 48. engine and accessories cooling air inlet; 49. accessories cooling air exhaust; 50. air inlet and outlet for engine ventilation; 51. air inlet for engine nacelle ventilation and exhaust manifold blowing; 52. engine nacelle ventilation; 53. air intake for exhaust pipe cooling.

9. СИСТЕМЫ САМОЛЕТА

1—12. **топливная система с подачей топлива перекачивающими насосами:** 2. бак; 3. расходный бак; 4. поплавковый клапан; 5. перекачивающий насос; 6. подкачивающий насос; 7. датчик сигнализатора давления; 8. перекрывающий клапан; 9. подкачивающий насос; установленный на двигателе; 10. топливомасляный радиатор; 11. фильтр; 12. насос высокого давления; 13—27. **органы управления самолетом:** 14. педаль управления; 15. центральный узел управления; 16. гидросилитель; 17. узел управления элеронами; 18. тяга руля высоты; 19. рычаг управления рулем высоты; 20. тяга руля направления; 21. коробка выводов управления из кабины; 22. тяга управления элеронами; 23. элероны; 24. стабилизатор; 25. руль высоты; 26. руль направления; 27. киль; 28—33. **система нейтрального газа:** 29. ниппель с электрообогревателем; 30. пироголовка; 31. баллон с жидкой углекислотой; 32. электропроводка; 33. левая панель при-

борной доски летчика; 34—44. **система запуска двух самолетных газотурбинных двигателей с помощью вспомогательного газотурбинного двигателя:** 35. самолетные газотурбинные двигатели; 36. пусковые газовые турбины; 37. вспомогательный газотурбинный двигатель; 38. компрессор; 39. камера сгорания; 40. газовая турбина; 41. электростартер вспомогательного газотурбинного двигателя; 42. запорные краны; 43. штуцер подачи и отбора сжатого воздуха; 44. обратный клапан; 45—53. **системы воздушного охлаждения двигателей:** 46. система воздушного охлаждения поршневого двигателя; 47—53. **система воздушного охлаждения газотурбинного двигателя:** 48. забор воздуха для двигателя и обдувки агрегатов; 49. отбор и выход воздуха для обдувки агрегатов; 50. вход и выход воздуха для вентиляции двигателя; 51. вход воздуха для вентиляции мотогондолы и обдувки выхлопной трубы; 52. вентиляция мотогондолы; 53. отбор воздуха для обдувки выхлопной трубы.

9. AVIONSKI SISTEMI

1—12. **sistem goriva sa pumpama za pretakanje:** 2. rezervoar; 3. rezervoar goriva za potrošnju; 4. ventil sa plovkom; 5. pumpa za pretakanje; 6. pomoćna pumpa; 7. davač pritiska; 8. ventil za zatvaranje protoka; 9. pumpa za gorivo na motoru; 10. izmenjivač toplote ulje-gorivo; 11. filter; 12. pumpa visokog pritiska; 13—27. **komande leta:** 14. pedale krmila pravca; 15. centralni prenosnik komandi; 16. servopokretač; 17. prenosnik komande zakrilaca; 18. šipka krmila visine; 19. prenosnik krmila visine; 20. šipka komande pravca; 21. kutija na izlazu komandi iz kabine; 22. šipka komande zakrilaca; 23. zakrilca; 24. horizontalni stabilizator; 25. krmilo visine; 26. krmilo pravca; 27. vertikalni stabilizator; 28—33. **sistem neutralnog gasa:** 29. priključak sa električnim grejačem; 30. eksplozivno punjenje; 31. boca sa tečnim ugljendioksidom; 32. električni

vod; 33. leva strana instrumentske table u pilotskoj kabini; 34—44. **sistem za pokretanje dva avionska turbomlazna motora od pomoćnog pogonskog agregata:** 35. avionski turbomlazni motor; 36. vazdušni starter; 37. pomoćni pogonski agregat; 38. kompresor; 39. komora sagorevanja; 40. gasna turbina; 41. električni starter pomoćnog pogonskog agregata; 42. ventili; 43. priključak za dovod i odvod sabijenog vazduha; 44. nepovratni ventil; 45—53. **sistemi vazdušnog hlađenja turbomlaznog motora:** 46. sistem vazdušnog hlađenja klipnog motora; 47—53. **sistem vazdušnog hlađenja turbomlaznog motora:** 48. uvodnik vazduha za potrebe motora i hlađenje agregata; 49. odvod vazduha za hlađenje agregata; 50. ulaz i izlaz vazduha za ventilaciju motora; 51. ulaz vazduha za ventilaciju motora; 52. ulaz vazduha za ventilaciju motora; 53. odvod vazduha za hlađenje mlaznika.

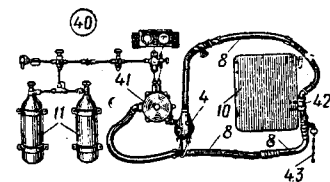
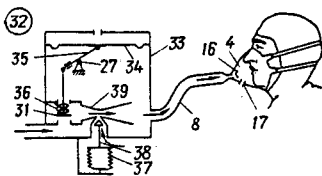
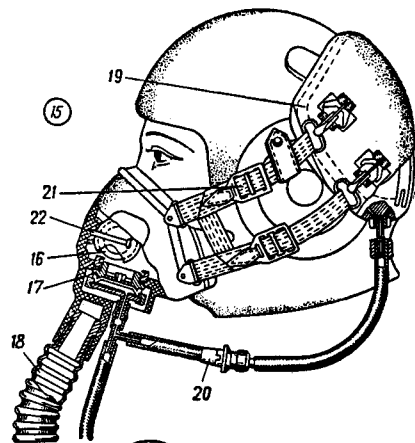
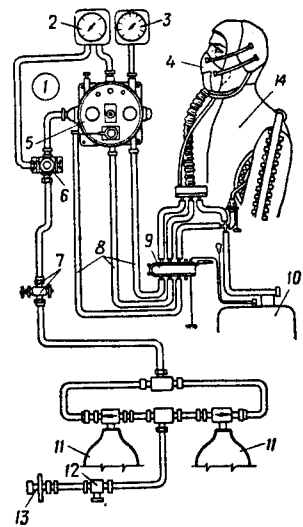

10. OXYGEN EQUIPMENT. PRESSURE SUIT

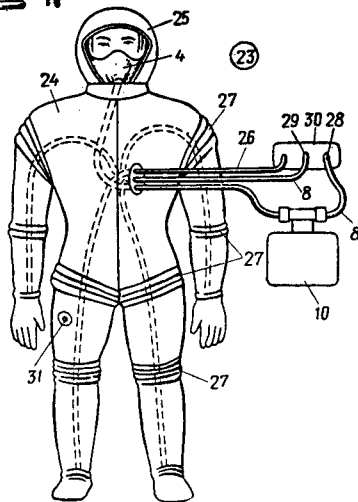

10. OXYGEN EQUIPMENT. PRESSURE SUIT

1—13. oxygen equipment kit: 2. oxygen-flow indicator; 3. manometer; 4. mask; 5. oxygen-breathing apparatus; 6. reducer; 7. valve; 8. hose; 9. joint adapter; 10. parachute oxygen breathing apparatus; 11. cylinder, bottle; 12. line valve; 13. filler valve; 14. high-altitude compensating suit; 15—22. oxygen mask: 16. inhalation valve; 17. exhalation valve; 18. gorrified [gauffer] hose; 19. tightness compensator; 20. adapter, lock with valve; 21. fastener; 22. mouth-piece; 23—31. pressure suit: 24. gasproof cover;

25. helmet; 26. radio communication wire; 27. hinge; 28. aircraft supply oxygen; 29. air; 30. panel; 31. valve; 32—39. discontinuous-flow oxygen-breathing apparatus, (oxygen) economizer: 33. apparatus casing; 34. rubber diaphragm (apparatus sensitive element); 35. double-arm(ed) lever; 36. spring; 37. air-flow automatic altitude control; 38. automatic altitude control valve; 39. ejector; 40—43. parachute oxygen-breathing apparatus connected to aircraft's supply: 41. stationary oxygen apparatus; 42. parachute apparatus switch; 43. disconnecter chain.

10. КИСЛОРОДНОЕ ОБОРУДОВАНИЕ. ВЫСОТНЫЙ СКАФАНДР

1—13. комплект кислородного оборудования: 2. кислородный указатель; 3. манометр; 4. маска; 5. кислородный прибор; 6. редуктор; 7. вентиль; 8. шланг; 9. объединенный разъем; 10. парашютный кислородный прибор; 11. баллон; 12. бортовой вентиль; 13. зарядный штуцер; 14. высотный компенсационный костюм; 15—22. кислородная маска: 16. клапан вдоха; 17. клапан выдоха; 18. гофрированный шланг; 19. компенсатор натяга; 20. замок с клапаном; 21. крепление; 22. зазубник; 23—31. высотный скафандр: 24. газонспроницаемая

оболочка; 25. шлем; 26. провод радиосвязи; 27. шарнир; 28. кислород из бортового прибора; 29. воздух; 30. щиток; 31. клапан; 32—39. кислородный прибор прерывной подачи, легочный автомат: 33. корпус прибора; 34. резиновая диафрагма (чувствительный элемент прибора); 35. двуплечий рычаг; 36. пружина; 37. высотный автомат, регулирующий подачу воздуха при подъеме на высоту; 38. клапан высотного автомата; 39. эжектор; 40—43. парашютный кислородный прибор, подключенный к стационарному кислородному прибору: 41. стационарный кислородный прибор; 42. переключатель парашютного прибора; 43. цепочка разъединителя.

10. KISEONIČKA OPREMA. SKAFANDER

1—13. kiseonička oprema: 2. pokazivač protoka kiseonika; 3. manometar; 4. maska; 5. uređaj za kiseonik; 6. reduktor; 7. ventil; 8. crevo; 9. priključna kutija; 10. padobranski kiseonički uređaj; 11. boca sa kiseonikom; 12. ventil; 13. priključak za punjenje; 14. visinsko kompenzaciono odelo; 15—22. kiseonička maska: 16. ventil za udisanje; 17. ventil za izdisanje; 18. rebrasto crevo; 19. kompenzator pritezanja maske; 20. priključak sa ventilom; 21. kaiš za pričvršćivanje; 22. pisak; 23—31. skafander: 24. hermetična

omotač; 25. kaciga; 26. vod za radio-vezu; 27. šarnir; 28. kiseonik iz avionskog uređaja; 29. vazduh; 30. priključna kutija; 31. ventil; 32—39. kiseonički uređaj plućnog tipa: 33. telo uređaja; 34. gumena dijafraagma; 35. dvokraka poluga; 36. opruga; 37. visinski regulator protoka; 38. ventil visinskog regulatora; 39. duvaljka; 40—43. padobranski kiseonički uređaj koji se priključuje na avionski kiseonički sistem: 41. avionski kiseonički sistem; 42. biračka slavina padobranskog kiseoničkog uređaja; 43. lanac za odvajanje.

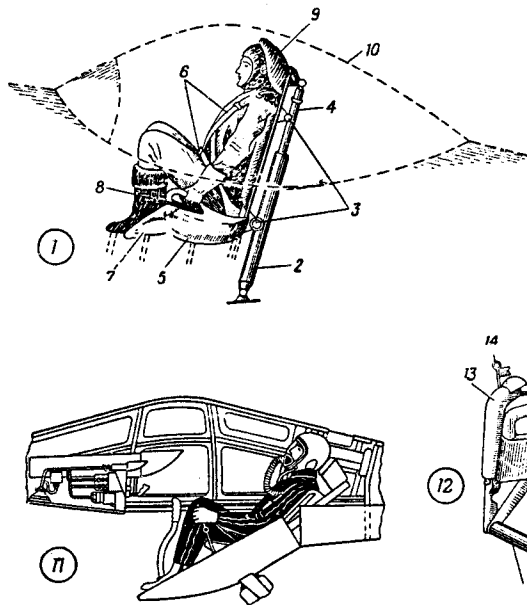

11. EJECTION SYSTEM

11. EJECTION SYSTEM

1—10. **jet-aircraft cabin ejector**: 2. ejection gun [firing mechanism] cylinder; 3. guide rollers; 4. piston; 5. seat; 6. seat belts; 7. footrest; 8. armrests; 9. headrest with cushion; 10. canopy; 11. ejection [ejectable, bailout, escape, jet-tisonable] cockpit capsule (seat reclining into

horizontal position, hermetizing the capsule); 12—20. **open ejection seat**: 13. canopy emergency jettison handle; 14. ground safety pin of the canopy emergency jettison handle; 15. firing handle; 16. seat cup; 17. back cushion; 18. shoulder harness; 19. waist belts; 20. seat belts adjusting handle.

11. СИСТЕМА КАТАПУЛЬТИРОВАНИЯ

1—10. **катапультируемая установка в кабине реактивного самолета**: 2. цилиндр выстреливающего механизма; 3. направляющие ролики; 4. поршень; 5. сиденье; 6. привязные ремни; 7. подножка; 8. поручни; 9. подголовник с подушкой, заголовник; 10. фонарь кабины; 11. катапультируемое сиденье капсульного типа (сиденье начинает переходить

в горизонтальное положение, при котором герметизируется образуемый капсуль); 12—20. **катапультируемое сиденье открытого типа**: 13. ручка аварийного сбрасывания фонаря; 14. наземная предохранительная чека ручки аварийного сбрасывания фонаря; 15. ручка [скоба] производства выстрела; 16. чашка; 17. подспинная подушка; 18. плечевые ремни; 19. поясные ремни; 20. ручка натяжения и стопорения привязных ремней.

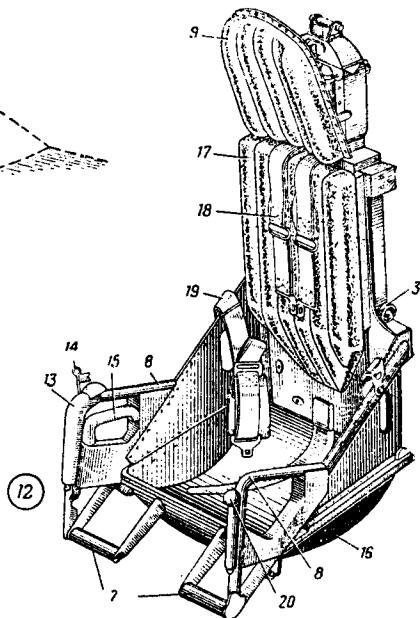

11. SISTEM ZA IZBACIVANJE SEDIŠTA

1—10. **uređaj za izbacivanje u kabini mlaznog aviona**: 2. cilindar puške za izbacivanje; 3. točkici za vodenje; 4. klip; 5. sedište; 6. kaiševi za vezivanje; 7. oslonac za noge; 8. rukohvat; 9. naslon za glavu sa jastukom; 10. poklopac pilotske kabine; 11. sedište za izbacivanje tipa kap-

sule (sedište prelazi u horizontalan položaj i zatvara kapsulu); 12—20. **sedište za izbacivanje otvorenog tipa**: 13. ručica za odbacivanje poklopca kabine u nuždi; 14. klin za osiguranje ručice; 15. ručica za ispaljivanje; 16. sedište; 17. ledni jastuk; 18. rameni kaiševi; 19. pojasni kaiševi; 20. ručica za pritezanje i osiguranje kaiševa za vezivanje.

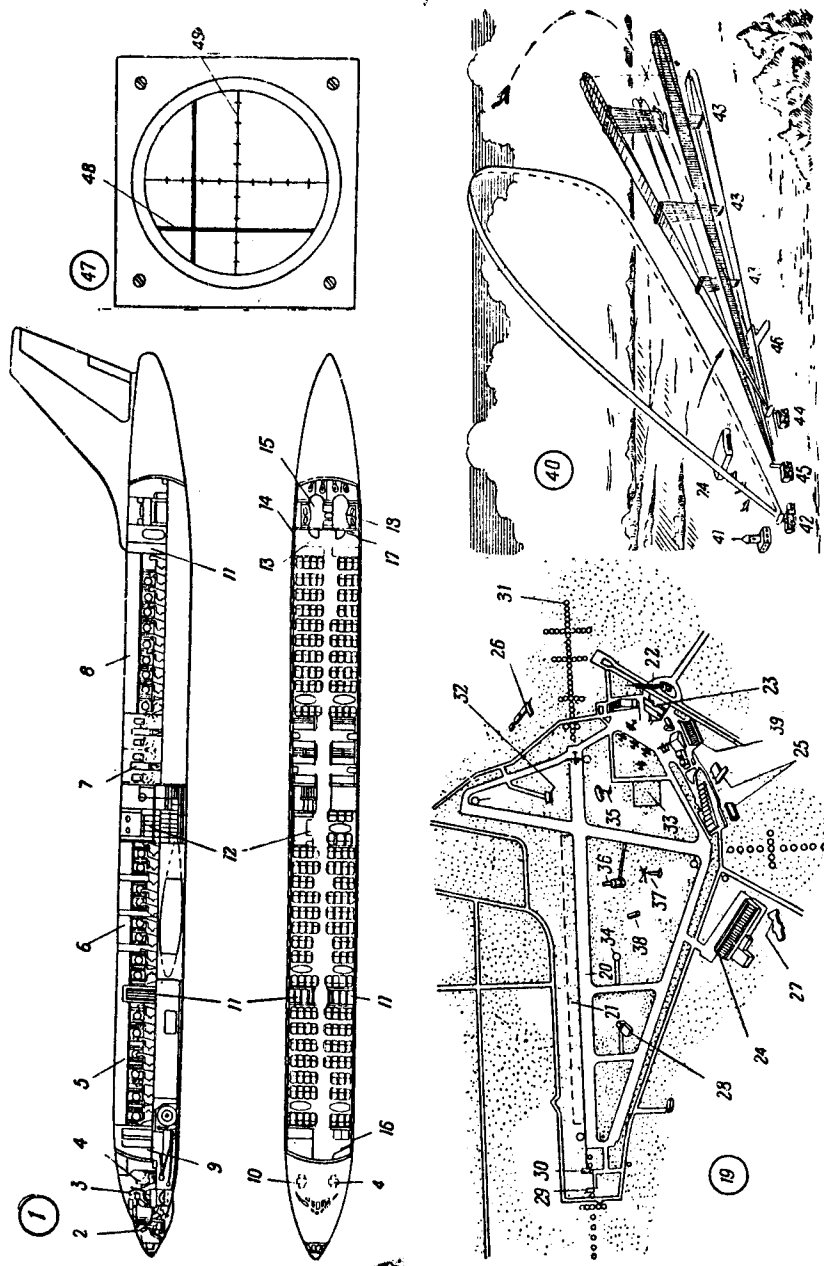

12. PASSENGER AIRPLANE. AIRPORT

12. PASSENGER AIRPLANE. AIRPORT

1—18. **passenger airplane, airliner**: 2. navigator; 3. pilot; 4. radio operator; 5. front passenger cabin; 6. mid passenger cabin; 7. compartment with daytime seats and sleeping accommodations; 8. aft passenger cabin; 9. front entrance and toilets; 10. flight engineer; 11. coatroom; 12. galley and buffet; 13. rear entrance; 14. emergency exit; 15. ladies toilet; 16. front door; 17. rear door; 18. gentlemen's toilet; 19—39. **airport**: 20. runway; 21. emergency landing runway; 22. radar antenna; 23. airport terminal building; 24. hangar; 25. workshops and repair shops; 26. meteorological station; 27. hangar for

aircraft inspections and overhauls; 28. precision approach radar; 29. instrument landing system [ILS], localizer; 30. locator; 31. middle marker; 32. glide-path transmitter; 33. helicopter landing field; 34. telephone connections; 35. wind cone [sock]; 36. omnirange radio beacon; 37. anemometer, hydrostatic wind gauge; 38. very high frequency omnidirectional range (VOR); 39. freight hangar; 40—46. **instrument landing system (ILS)**: 41. control tower; 42. control radar; 43. marker beacons; 44. localizer; 45. glide-path transmitter; 46. light beacons; 47—49. **course and glide indicator**: 48. course indicator; 49. glide-path indicator.

12. ПАССАЖИРСКИЙ САМОЛЕТ. АЭРОПОРТ

1—18. **пассажирский самолет, воздушный лайнер**: 2. штурман; 3. летчик; 4. радист; 5. передняя пассажирская кабина; 6. средняя пассажирская кабина; 7. купе с сидячими и спальными местами; 8. задняя пассажирская кабина; 9. передний вестибюль и два туалета; 10. бортинженер; 11. гардероб; 12. кухня-буфет; 13. задний вестибюль; 14. аварийный выход; 15. женское туалетное отделение; 16. передняя дверь; 17. задняя дверь; 18. мужское туалетное отделение; 19—39. **аэропорт**: 20. взлетно-посадочная полоса; 21. полоса для аварийных посадок; 22. антенна радиолокационной станции; 23. здание аэровокзала; 24. ангар; 25. ремонтные мастерские; 26. метеорологическая станция; 27. ангар ремонта и технического

обслуживания самолетов; 28. радиолокационная станция управления посадкой; 29. датчик курсовых углов [датчик курса] системы посадки по приборам [слепой посадки]; 30. радиомаяк; 31. средний [промежуточный] радиомаркер; 32. передатчик глиссадного (радио) маяка, глиссадный передатчик; 33. вертолетная станция; 34. телефонный коммутатор; 35. конусный ветроуказатель; 36. всенаправленный радиомаяк; 37. анемометр, ветромер; 38. высокочастотная радиопеленгаторная станция; 39. склад для грузов; 40—46. **система посадки самолета по приборам**: 41. диспетчерский пункт; 42. диспетчерская радиолокационная станция; 43. маркерные радиомаяки; 44. курсовой радиомаяк; 45. глиссадный маяк; 46. светотехнические средства; 47—49. **совмещенный самолетный индикатор посадки**: 48. указатели курса; 49. указатели глиссады.

12. PUTNIČKI AVION. AERODROM

1—18. **putnički avion**: 2. navigator; 3. pilot; 4. radiotelegrafista; 5. prednja putnička kabina; 6. srednja putnička kabina; 7. odeljak sa sedištima i ležajima; 8. zadnja putnička kabina; 9. prednji ulazni prostor i dva toaleta; 10. mehaničar letač; 11. garderoba; 12. bife; 13. zadnji ulazni prostor; 14. izlaz za slučaj opasnosti; 15. ženski toalet; 16. prednja vrata; 17. zadnja vrata; 18. muški toalet; 19—39. **aerodrom**: 20. poletno-sletna staza; 21. staza za prinudno sletanje; 22. radarska antena; 23. pristanišna zgrada; 24. hangar; 25. radionice za opravke; 26. meteorološka stanica; 27. hangar za opravke i tehničko održavanje avi-

ona; 28. prilazni radar; 29. predajnik pravca sletanja (lokalajzer) sistema za instrumentalno sletanje; 30. radio-far (lokator); 31. srednji marker; 32. predajnik ravni poniranja; 33. platforma za sletanje helikoptera; 34. telefonska centrala; 35. konusni vetrokaz; 36. svесmerni radio-far; 37. merač brzine vetra, anemometar; 38. visokofrekventni svесmerni radio-far (VOR); 39. skladište; 40—46. **sistem za instrumentalno sletanje**: 41. toranj; 42. prilazni radar; 43. markeri; 44. predajnik pravca sletanja (lokalajzer); 45. predajnik ravni poniranja; 46. prilazna svetla; 47. ILS pokazivač; 48. pokazivač pravca sletanja; 49. pokazivač ravni poniranja.

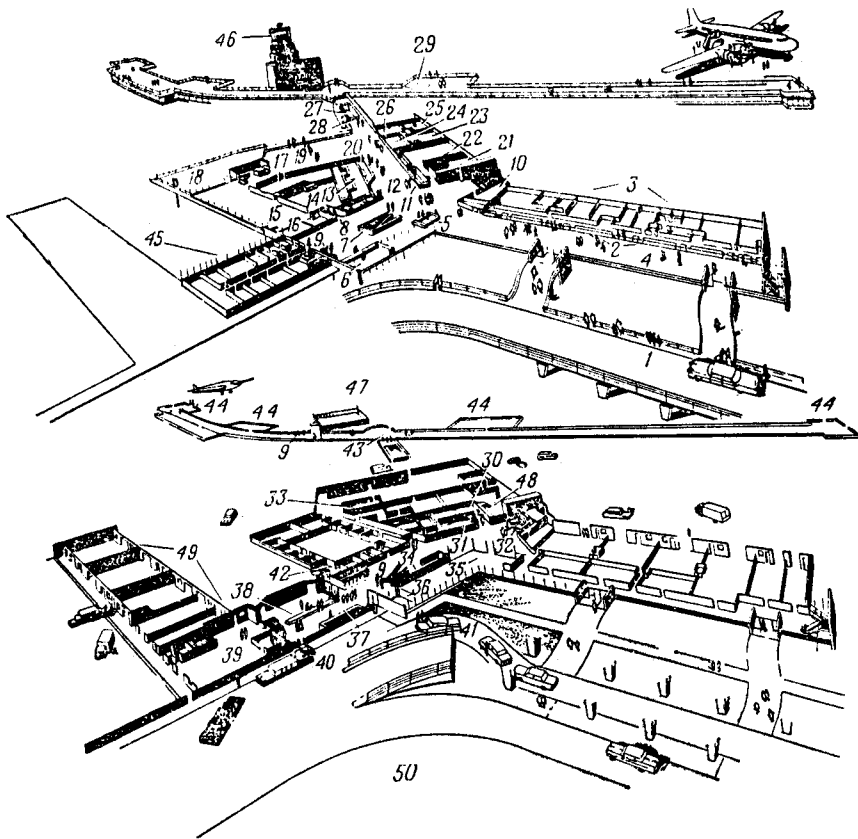

13. AIRPORT TERMINAL

13. AIRPORT TERMINAL

1—29. **airport terminal (first floor)**: 1. departure level; 2. ticket sales, passenger and baggage check-in; 3. offices and lockers; 4. check-in area; 5. information and welcome counter; 6. gift shop; 7. escalator; 8. elevator; 9. public pay telephones; 10. stairway; 11. flower shop; 12. snack bar; 13. coffee shop; 14. kitchen; 15. restaurant; 16. VIP lounge; 17. bar; 18. terrace; 19. lounge; 20. tobacco shop and news-stand; 21. barber shop; 22. gentlemen's toilet; 23. ladies'

toilet; 24. ladies' hairdresser's; 25—26. **mother-and-child room**; 25. nursery; 26. lounge; 27. escalator to fingers; 28. turnstiles; 29. observation deck; 30—44. **airport terminal (ground floor)**: 30. ladies rest-room; 31. men's rest room; 32. stairway; 33. employees' cafeteria; 34. escalator; 35. drugstore; 36. bank; 37. bus ticket sales; 38. baggage claim; 39. post office; 40. bus stop; 41. taxi; 42. first aid; 43. gates; 44. fingers; 45—50. **administration wing**: 46. control tower; 47. base of control tower; 48. boiler room; 49. freight and baggage wing; 50. public parking.

13. АЭРОВОКЗАЛ

1—29. **здание аэровокзала (второй этаж)**: 1. подъездный путь для городского автотранспорта; 2. продажа билетов, регистрация пассажиров и багажа; 3. служебные помещения и камеры хранения; 4. коридор; 5. справочное бюро; 6. магазин подарков; 7. эскалатор спуска; 8. лифт; 9. телефоны-автоматы; 10. лестница спуска; 11. цветочный киоск; 12. буфет, закусочная; 13. кафе; 14. кухня; 15. главный зал ресторана; 16. отдельные [банкетные] кабинеты; 17. бар; 18. столовая на террасе; 19. зал ожидания и отдыха; 20. табачный и газетный киоски; 21. мужская парикмахерская; 22. мужской туалет; 23. женский туалет; 24. дамская парикмахерская; 25—26. **комната матери и ребенка**; 25. детская комната; 26. зал

ожидания; 27. эскалатор на посадочную галерею; 28. турникеты; 29. терраса для провожающих и встречающих; 30—44. **здание аэровокзала (первый этаж)**: 30. женская комната отдыха; 31. мужская комната отдыха; 32. лестница подъема; 33. служебная столовая; 34. эскалатор подъема; 35. магазин аптечных товаров; 36. сборгательная касса; 37. продажа билетов на автобусы; 38. место выдачи багажа; 39. отделение связи; 40. посадка на автобусы; 41. стоянка такси; 42. междупункт; 43. посадочная галерея, галерея для пассажиров; 44. выходы на посадку на самолеты; 45—50. **административная часть здания**: 46. диспетчерская вышка; 47. первый этаж диспетчерской вышки; 48. котельная; 49. багажное и грузовое помещение; 50. место стоянки автотранспорта.

13. VAZDUHOPLOVNO PRISTANIŠTE

1—29. **pristanišna zgrada (prvi sprat)**: 1. prilazni put za gradski saobraćaj; 2. prodaja karata, prijem putnika i prtljaga na odlet; 3. službene prostorije i garderoba; 4. ulazni prostor; 5. šalter informacija i posebnih usluga; 6. prodaja suvenirna; 7. pokretne stepenice; 8. lift; 9. telefonske govornice; 10. stepenice; 11. cvećara; 12. bife; 13. kafana; 14. kuhinja; 15. restoran; 16. izdvojene sale; 17. bar; 18. restoran na terasi; 19. čekaonica; 20. prodavnica duvana i štampe; 21. muški frizer; 22. muški toilet; 23. ženski toilet; 24. ženski frizer; 25—26. **prostor za majke sa decom**:

25. prostorija za decu; 26. čekaonica; 27. pokretne stepenice ka izlazu u avione; 28. prolaz sa obrtnim krstovima; 29. terasa za posetioce; 30—44. **pristanišna zgrada (prizemlje)**: 30. ženski toilet; 31. muški toilet; 32. stepenište; 33. radnički restoran; 34. pokretno stepenište; 35. apoteka; 36. banka; 37. prodaja autobuskih karata; 38; izdavanje prtljaga; 39. pošta; 40. ulaz u autobuse; 41. taksi stanica; 42. ambulanta; 43. prostorija za odlazeće putnike; 44. izlaz putnika ka avionu; 45—50. **službene prostorije**: 46. toranj; 47. prvi sprat kontrolnog tornja; 48. kotlarnica; 49. prostorija za prtljag i teret; 50. parking za vozila.

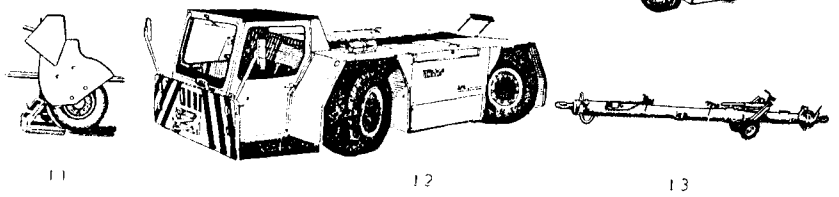
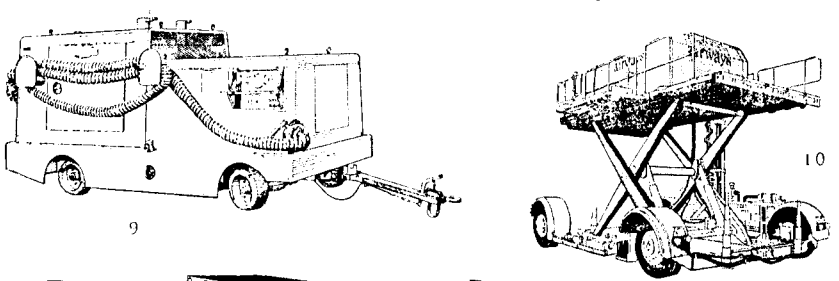
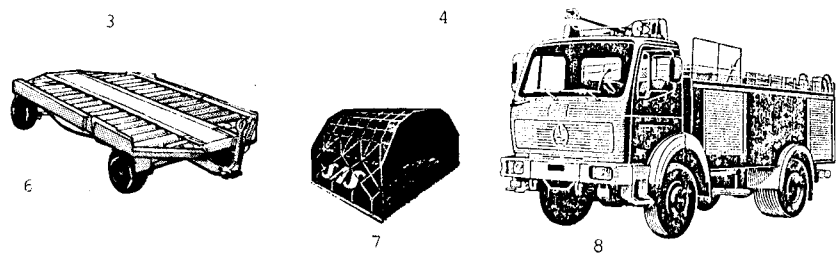
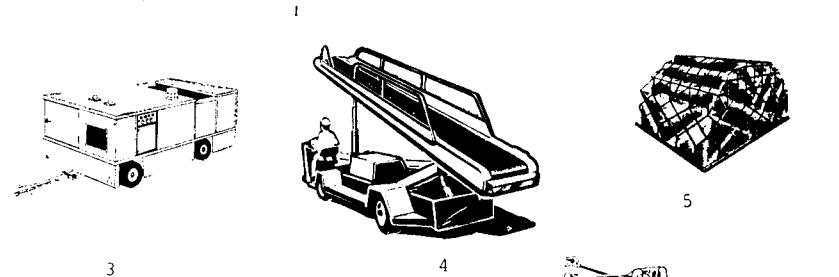
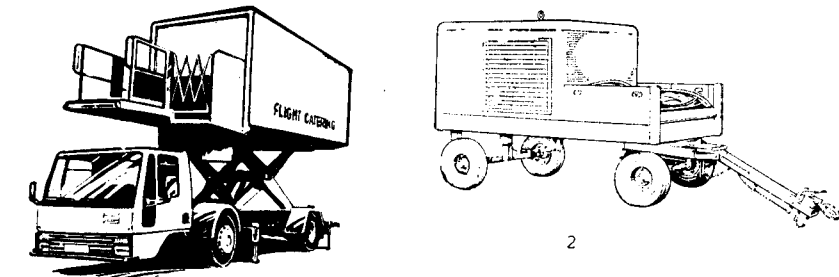

14. GROUND HANDLING EQUIPMENT

14. GROUND HANDLING EQUIPMENT

1. catering truck; 2. ground power unit; 3. ground air conditioning unit; 4. baggage conveyor; 5.

pallet; 6. pallet dolly; 7. igloo; 8. fire fighting vehicle; 9. air starter; 10. pallet loader (Hi-loader); 11. wheel chock; 12. towing tractor; 13. towing bar.

14. СРЕДСТВА АЭРОДРОМНОГО ОБСЛУЖИВАНИЯ

1. автолифт с продуктами питания; 2. агрегат аэродромного питания; 3. тележка аэродромного кондиционера; 4. багажный конвейер;

5. поддон; 6. поддон-тележка; 7. крышка поддона; 8. пожарная машина; 9. пневмостартер; 10. погрузчик поддонов; 11. колодка; 12. трактор-тягач; 13. буксировочное приспособление.

14. OPREMA ZA ZEMALJSKO OPSLUŽIVANJE

1. vozilo za snabdevanje aviona hranom, catering vozilo; 2. zemaljski elektro-agregat; 3. zemaljski

uređaj za klimatizaciju; 4. trakasti transporter prtljaga; 5. paleta; 6. kolica za palete; 7. poklopac palete; 8. vatrogasno vozilo; 9. vazdušni starter; 10. utovarivač paleta; 11. podmetač za točkove; 12. traktor za vuču aviona; 13. ruda za vuču aviona.

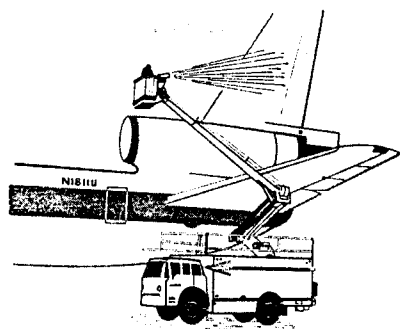
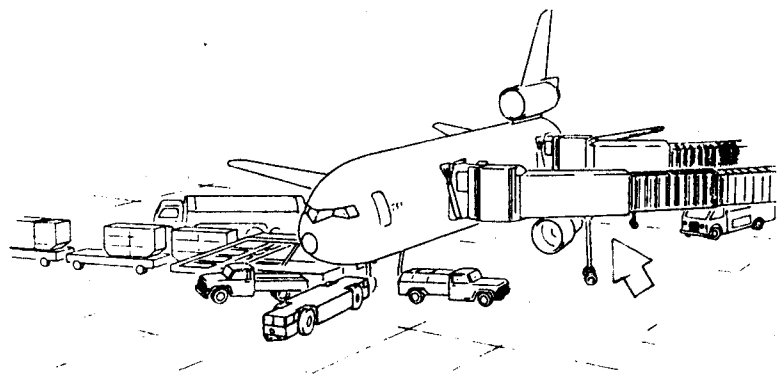

2

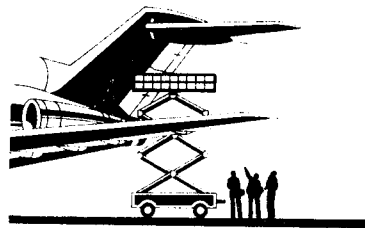

3

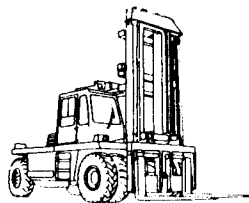
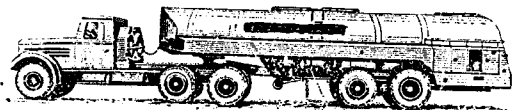

15. GROUND HANDLING EQUIPMENT — 2

15. GROUND HANDLING EQUIPMENT-2

1. finger; passenger bridge; jetway; 2. deicing vehicle; 3. hydraulic platform (scissors); 4. fuelling vehicle, bowser; 5. fork lift.

ная машина; 3. гидравлическая платформа; 4. топливозаправщик; 5. автопогрузчик с вилочным захватом.

15. СРЕДСТВА АЭРОПРОМНОГО ОБСЛУЖИВАНИЯ — 2

1. переходной мостик; 2. противообледенитель-

15. OPREMA ZA ZEMALJSKO OPSLUŽIVANJE — 2

1. aviomost (za ulazak putnika u avion); 2. vozilo za odleđivanje aviona; 3. hidraulična platforma; 4. auto-cisterna za snabdevanje gorivom; 5. viljuškar.

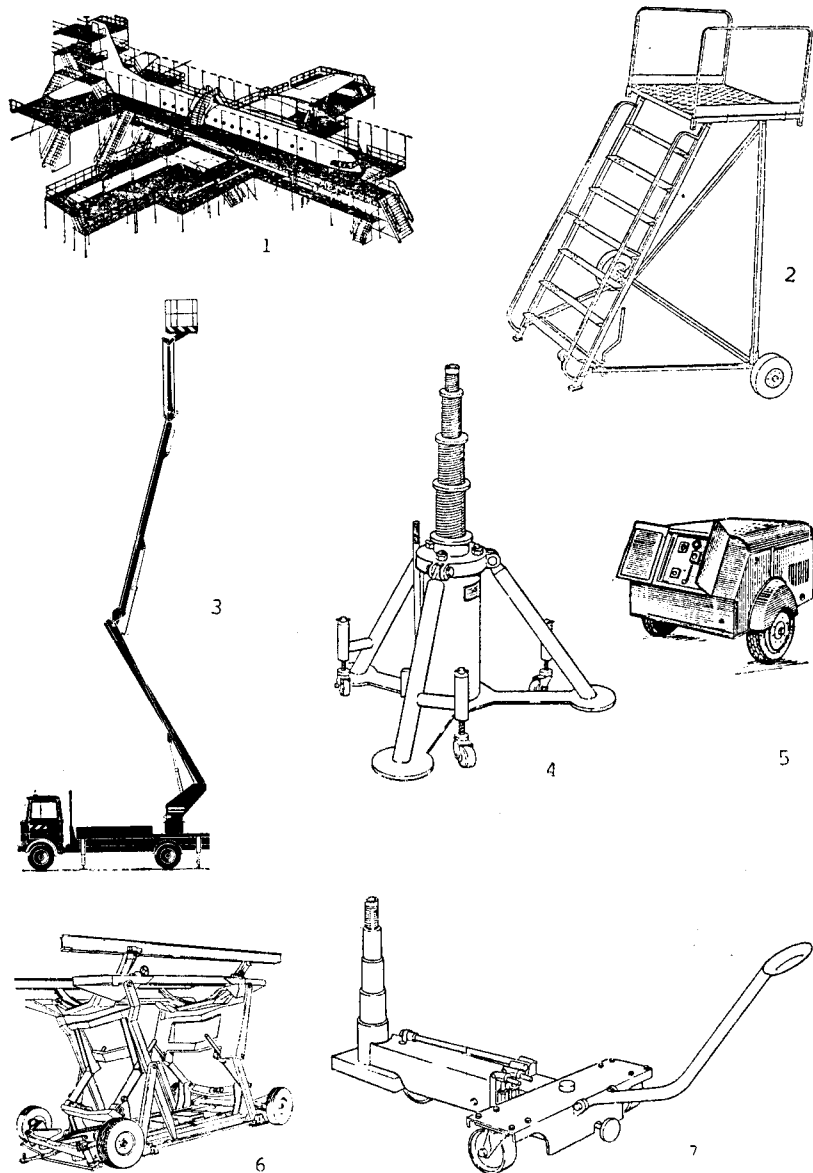

16. GROUND HANDLING EQUIPMENT — 3

16. GROUND HANDLING EQUIPMENT — 3

1. maintenance dock; 2. work (service) stand; 3. hydraulic platform (cherry picker); 4. hydraulic jack; 5. hydraulic test stand; 6. engine change dolly; 7. axle jack.

для проверки гидравлических систем самолета; 6. тележка для смены двигателя; 7. домкрат гидравлический для смены колес самолета.

16. OPREMA ZA ZEMALJSKO OPSLUŽIVANJE — 3

16. СРЕДСТВА АЭРОПРОМНОГО ОБСЛУЖИВАНИЯ — 3

1. док для ремонта самолетов; 2. платформа для обслуживания; 3. гидравлический подъемник; 4. домкрат гидравлический; 5. тележка

1. dok za radove na avionu; 2. stepenice za rad oko aviona; 3. hidraulična platforma; 4. hidraulična dizalica za avion; 5. hidraulični probni sto; 6. hidraulična platforma za zamenu motora; 7. hidraulična dizalica za zamenu točkova.

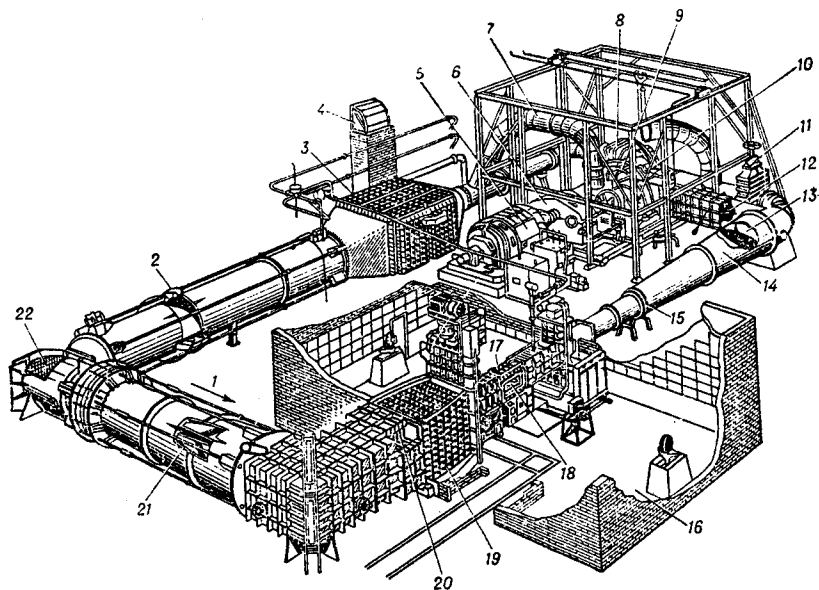

17. WIND TUNNEL

17. GENERAL ARRANGEMENT OF SUPERSONIC CLOSED-LAYOUT WIND TUNNEL WITH CENTRIFUGAL COMPRESSOR

1. flow direction; 2. expansion joint; 3. cooler; 4. air intake for motor cooling; 8. small centri-

fugal compressor; 9. large centrifugal compressor; 10. valve; 11. control valve; 12. compressor inlet screen; 13. safety net; 14. diffuser; 15. expansion retraction joint; 16. control room; 17. working section; 18. working section window; 19. contraction; 20. screens; 21. transition; 22. cascades.

17. КОМПОНОВКА СВЕРХЗВУКОВОЙ АЭРОДИНАМИЧЕСКОЙ ТРУБЫ ЗАМКНУТОГО ТИПА С ПРИВОДОМ ОТ ЦЕНТРОБЕЖНЫХ КОМПРЕССОРОВ

1. направление потока; 2. расширительное соединение; 3. охлаждающая установка; 4. воздухоповоротное колено; 8. малый центробежный компрессор; 9. большой центробежный

компрессор; 10. клапан; 11. регулировочный вентиль; 12. решетка на входе в компрессор; 13. предохранительная сетка; 14. диффузор; 15. компенсационное расширительное соединение; 16. помещение для операторов; 17. рабочая часть; 18. смотровое окно в рабочей части; 19. суживающаяся часть; 20. решетки; 21. переход; 22. решетки.

17. NADZVUČNI AEROTUNEL ZATVORENOG TIPA SA CENTRIFUGALNIM KOMPRESOROM

1. smer protoka; 2. spoj sa proširenjem; 3. hladnjak; 4. ulaz vazduha za hlađenje motora; 8. mali centrifugalni kompresor; 9. veliki centrifu-

galni kompresor; 10. ventil; 11. regulacioni ventil; 12. rešetka na ulazu u kompresor; 13. sigurnosna mreža; 14. difuzor; 15. kompenzacioni spoj; 16. komandna prostorija; 17. radni deo; 18. prozor radnog dela; 19. suženi deo; 20. rešetke; 21. prelazni deo; 22. rešetke.

18. HELICOPTERS

1—22. **single-rotor helicopter with mechanical drive:** 2. pilots' seats; 3. passengers' seats; 4. rotor hub and rotor control assembly; 5. main rotor gear; 6. rotor blade; 7. tail rotor drive (shaft); 8. tail rotor; 9. tail rotor gear; 10. bevel gearbox; 11. tail support; 12. stabilizer; 13. tail boom; 14. overruning [free-wheeling] clutch; 15. crankshaft; 16. oil cooler trunk; 17. clutch; 18. fan; 19. main wheel; 20. air cooling system engine; 21. gasoline tank; 22. nose wheel; 23—36. **rotor hub and rotor control assembly:** 24. hub (body); 25. flapping-hinge damper; 26. friction damper; 27. draghinge damper; 28. blade retainer; 29. spline hinge; 30. non-rotating spider (control

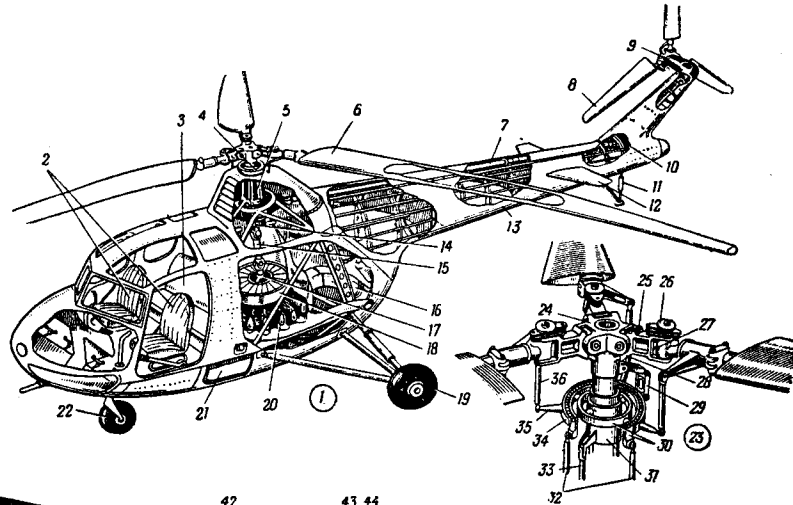

18. ВЕРТОЛЕТЫ

1—22. **одновинтовой вертолет с механическим приводом:** 2. кресла летчиков; 3. места пассажиров; 4. втулка и автомат перекоса; 5. главный редуктор; 6. лопасть несущего винта; 7. вал к хвостовому винту; 8. хвостовой винт; 9. редуктор хвостового винта; 10. угловой редуктор; 11. хвостовая опора; 12. стабилизатор; 13. хвостовая балка; 14. муфта свободного хода; 15. карданный вал; 16. тоннель масло-радиатора; 17. муфта сцепления; 18. вентилятор; 19. основное колесо; 20. двигатель воздушного охлаждения; 21. бензобак; 22. носовое колесо; 23—36. **втулка несущего винта и автомат перекоса:** 24. корпус втулки; 25. ограничитель взмаха лопасти; 26. фрикционный демпфер; 27. ограничитель колебания лопасти относительно вертикального шарнира; 28. ограничитель свеса лопасти; 29. шлиц-

assembly inner rings, non-rotating); 31. rotating coupling; 32. cyclic pitch rods; 33. collective pitch rod; 34. rotary spider (control assembly outer ring, rotating); 35. control assembly arm; 36. rod, conrod; 37—56. **tandem-(rotor) helicopter:** 38. pito; 39. landing searchlight; 40. pilot's cabin; 41. instrument panel; 42. rotor head; 43. front reverse-thrust gas-turbine engine; 44. aug-menter tube; 45. tail [rear] gas-turbine engine; 46. tailplanes; 47. cargo compartment and toilet; 48. hand baggage compartment and cloakroom; 49. rear entrance hatch door; 50. passenger cabin; 51. shock strut; 52. landing-gear brace strut; 53. front entrance door; 54. radio operator's compart-ment; 55. engine control lever; 56. control handle.

-шарнир; 30. внутренние (повращающиеся) кольца автомата перекоса; 31. подвижная муфта; 32. тяги управления циклическим шагом; 33. тяга управления общим шагом; 34. внешнее (вращающееся) кольцо автомата перекоса; 35. рычаг автомата перекоса; 36. поводок; 37—56. **вертолет продольной схемы:** 38. приемник воздушных давлений; 39. посадочный прожектор; 40. кабина летчика; 41. приборная консоль; 42. головка несущего винта; 43. передний газотурбинный двигатель с реверсом тяги; 44. реактивный патрубок; 45. задний газотурбинный двигатель; 46. стабилизирующие хвостовые плоскости; 47. грузовой отсек и туалет; 48. отсек для хранения ручной клади и гардероб; 49. дверца заднего входного люка; 50. пассажирская кабина; 51. амортизационная стойка; 52. подкос шасси; 53. передняя входная дверь; 54. кабина радиста; 55. рычаг управления двигателями; 56. ручка управления.

18. HELIKOPTERI

1—22. **helikopter sa jednim rotorom i mehaničkim pogonom:** 2. pilotska sedišta; 3. putnička sedišta; 4. glavčina i komanda koraka; 5. glavni reduktor; 6. krak, lopatica glavnog rotora; 7. transmisiono vratilo repnog rotora; 8. repni rotor; 9. reduktor repnog rotora; 10. ugaoni reduktor; 11. repna drljača; 12. stabilizator; 13. repni konus; 14. kvačilo samoobrtanja (autorotacije); 15. kardansko vratilo; 16. tunel hladnjaka ulja; 17. kvačilo; 18. ventilator; 19. glavni točak; 20. motor sa vazdušnim hlađenjem; 21. rezervoar goriva; 22. nosni točak; 23—36. **glavčina glavnog rotora i komanda koraka:** 24. telo glavčine; 25. ograničivač mahanja lopatice; 26. frikциони prigušivač; 27. ograničivač njihanja lopatice u odnosu na vertikalni šarnir; 28. držač lopatice;

29. šarnir sa prorezima; 30. unutrašnji (nepokretan) prsten komande; 31. pokretna čaura; 32. poluge komande cikličkog koraka; 33. poluga komande kolektivnog koraka; 34. spoljni (pokretan) prsten komande; 35. poluga komande; 36. prenosna poluga komande; 37—56. **helikopter sa dva rotora (tandem):** 38. pito cev; 39. reflektor za sietanje; 40. pilotska kabina; 41. instrumentna tabla; 42. glavčina rotora; 43. prednja gasna turbina sa skretačem mlaza; 44. mlaznik; 45. zadnja gasna turbina; 46. repni stabilizatori; 47. prostor za teret i toalet; 48. odeljak za ručni prtljag i garderoba; 49. zadnja ulazna vrata; 50. putnička kabina; 51. amortizer stajnog trapa; 52. upornica stajnog trapa; 53. prednja ulazna vrata; 54. kabina radio-telegrafiste; 55. ručica gasa; 56. komandna palica.

18. HELICOPTERS

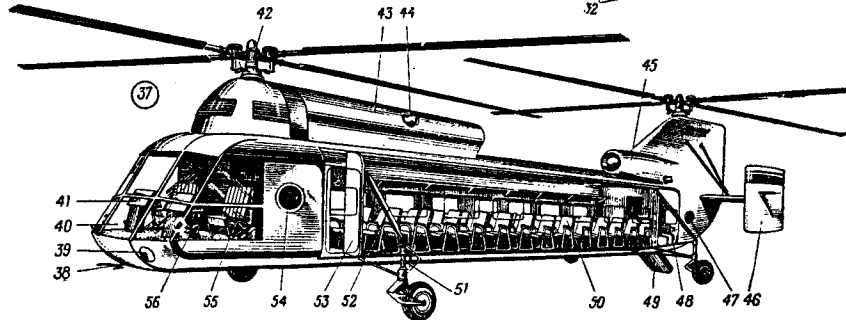

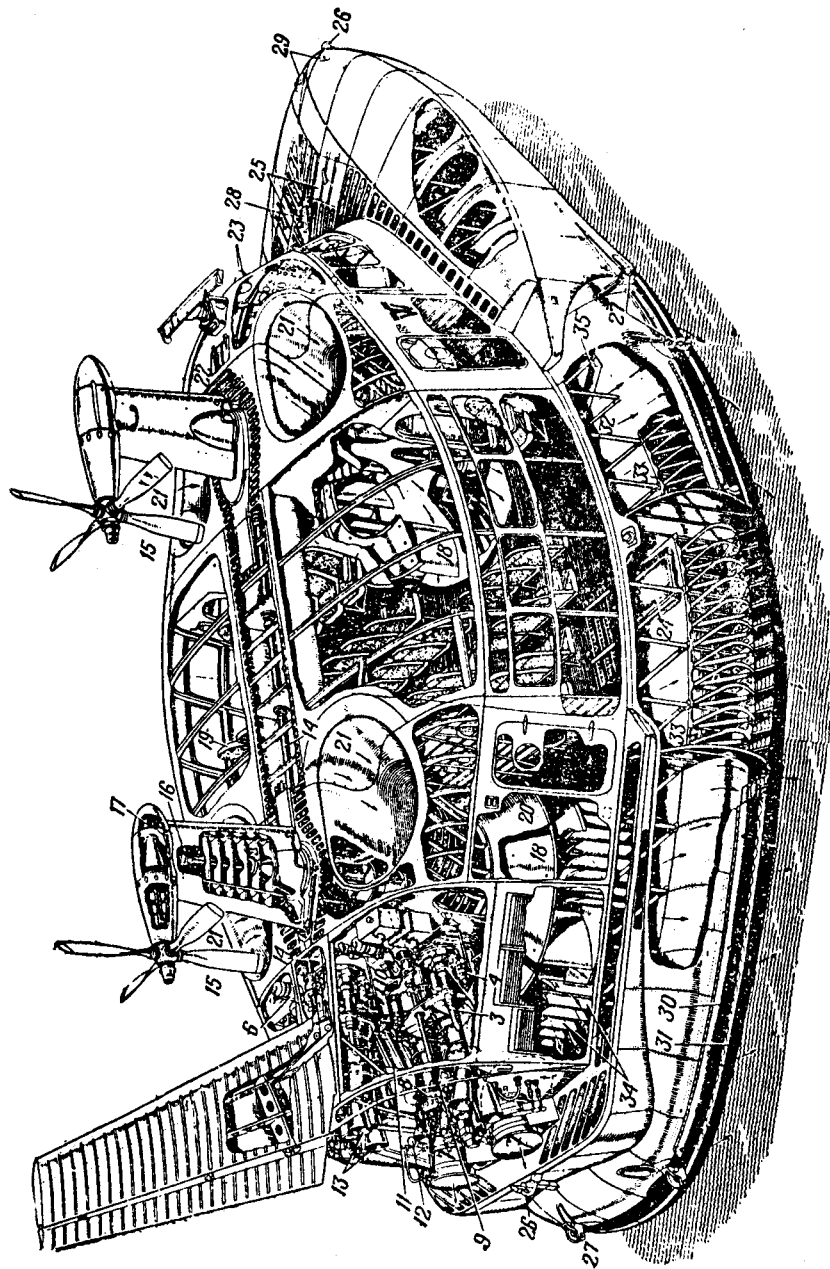

19. GROUND EFFECT VEHICLE

19. GROUND-EFFECT VEHICLE

1. two pairs of turboprop engines; 2. starter-generator; 3. generator cooling system air-intakes; 4. fuel pump and fuel-feed control unit; 5. transmission lubricating system oil tanks; 6. hydraulic system tank; 7. radiator oil tanks; 8. right engines reduction gear; 9. drive shaft to aft fan and aft propeller; 10. control run to fuel-feed control unit; 11. engine intake air drier; 12. fire-extinguisher system O₂ cylinders; 13.

engines nozzles; 14. drive shaft from left engines to fore fan and fore propeller; 15. push propellers; 16. propeller reduction gear; 17. propeller pitch control mechanism; 18. centrifugal fans; 19. seats for passengers; 20. fan casing; 21. fan-intake hatches; 22. hatch; 23. pitot; 24. fuel tank; 25. mooring bits; 26. tow(ing) hook; 27. chassis mounting assembly; 28. bollards; 29. ramps; 30. safety grating; 31. flexible skirt; 32. air chamber; 33. bouyancy air chambers; 34. guide blades; 35. stabilizing eyelid nozzle.

19. СУДНО НА ВОЗДУШНОЙ ПОДУШКЕ

1. две пары турбовинтовых двигателей; 2. стартер-генератор; 3. воздухозаборники системы охлаждения генератора; 4. топливный насос и регулятор подачи топлива; 5. маслобаки системы смазки трансмиссии; 6. бачок гидросистемы; 7. маслобаки радиатора; 8. редуктор правых двигателей; 9. приводной вал к заднему вентилятору и заднему винту; 10. проводка управления к регулятору подачи топлива; 11. осушитель воздуха на входе в воздухозаборник двигателя; 12. баллоны противопожарной системы с огнетушительной смесью; 13. сопла двигателей; 14. приводной вал

од левых двигателей к переднему вентилятору и переднему винту; 15. толкающие винты; 16. редуктор воздушного винта; 17. механизм управления шагом воздушного винта; 18. центробежные вентиляторы; 19. сиденья для пассажиров; 20. кожух вентилятора; 21. воздухозаборники вентилятора; 22. лок; 23. приемник воздушного давления; 24. топливный бак; 25. швартовные узлы; 26. буксирный гак; 27. узлы вля крепления шасси; 28. кнехты; 29. направляющие; 30. предохранительная решетка; 31. гибкая юбка; 32. воздушная камера; 33. воздушные камеры, обеспечивающие плавучесть; 34. направляющие лопатки; 35. стабилизирующее целевое сопло.

19. LETELICA NA VAZDUŠNOM JASTUKU (LEBDILICA)

1. dva para turboelisnih motora; 2. starter-generator; 3. uvodnik vazduha za hladenje generatora; 4. pumpa za gorivo i regulator protoka goriva; 5. rezervoari ulja za podmazivanje transmisije; 6. rezervoar hidro sistema; 7. rezervoari hladnjaka ulja; 8. reduktor desnih motora; 9. pogonsko vratilo zadnjeg ventilatora i zadnje elise; 10. komanda regulatora protoka goriva; 11. uređaj za sušenje vazduha na ulazu u usisnik motora; 12. uboce sistema za gašenje požara; 13. mlaznici

motora; 14. pogonsko vratilo od levih motora ka prednjem ventilatoru i prednjoj elisi; 15. potiskujuće elise; 16. reduktor elise; 17. mehanizam komande koraka elise; 18. centrifugalni ventilatori; 19. putničko sedište; 20. oplata ventilatora; 21. uvodnici vazduha ventilatora; 22. otvor; 23. pito cev; 24. rezervoar goriva; 25. bitva za vezivanje; 26. alka za vuču; 27. čvorovi za pričvršćenje točkova; 28. bitva; 29. vodice; 30. zaštitna rešetka; 31. elastična zavesa; 32. vazдушna komora; 33. vazдушne komore za održavanje na vodi; 34. žaluzine; 35. stabilizacioni mlaznik sa prorezima.

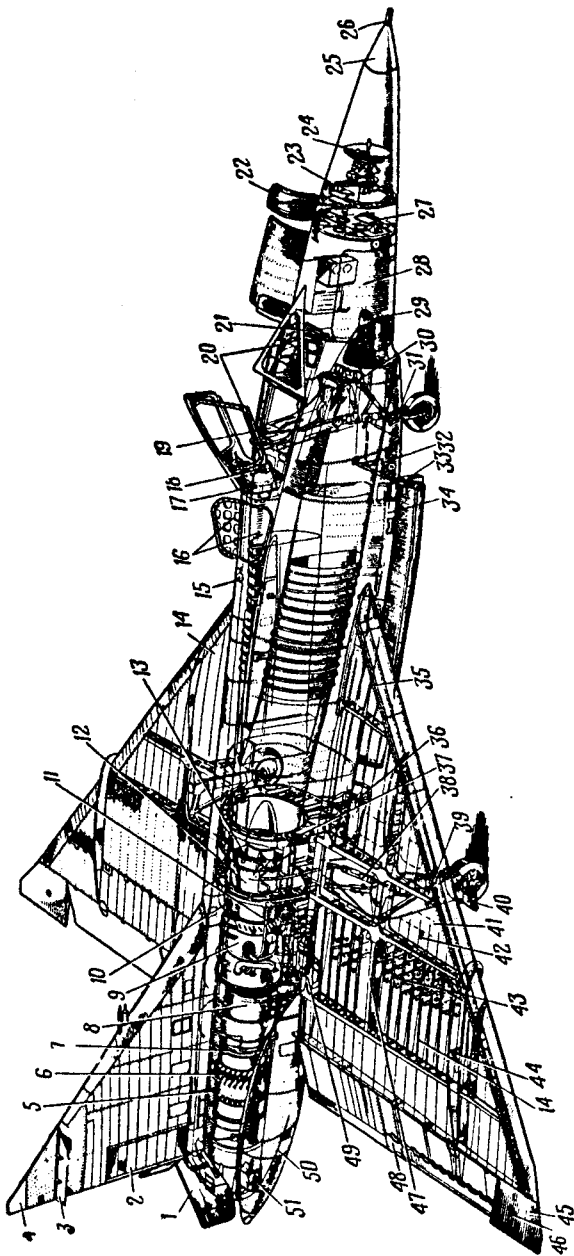

20. FIGHTER

20. FIGHTER

1. brake flap; 2. rudder; 3. Doppler antenna; 4. fin tip; 5. titanium abroud; 6. afterburner fuel line; 7. turbine; 8. annular combustion section; 9. high-pressure compressor; 10. saddle oil tank; 11. air intake antiicing duct; 12. low-pressure compressor; 13. engine intake casing; 14. fuel tank; 15. identification-friend-or-foe (IFF) antenna; 16. electronics access; 17. cockpit discharge covers; 18. canopy actuating cylinder; 19. ejection seat; 20. canopy frame; 21. forward pressure bulkhead; 22. fire-control access; 23. glide-slope antenna; 24. main radar antenna; 25.

radome; 26. pitot; 27. forward equipment bay; 28. main forward fire-control bay; 29. nosewheel door; 30. ejection-seat foot rest; 31. nose gear; 32. center electronics bay access; 33. rocket bay doors housing folding-fin aircraft rockets; 34. rocket bay side flaps; 35. leading-edge flap; 36. ram-air turbine; 37. forged frames; 38. landing gear actuating cylinder; 39. main landing gear; 40. main-gear door; 41. fuel-system removable access panels; 42. fuel-system vent; 43. rib; 44. honeycomb fences; 45. wing tips; 46. navigation light; 47. reinforced rib; 48. trailing edge; 49. alternator; 50. blister; 51. nozzle actuator.

20. ИСТРЕБИТЕЛЬ

1. тормозной щиток; 2. руль направления; 3. антенна доплеровской радиолокационной станции; 4. обтекатель киля; 5. титановый экран; 6. обтекатель киля; 7. турбина; 8. кольцевая секция камеры сгорания; 9. компрессор высокого давления; 10. седлообразный масляный бак; 11. трубопровод воздуха для противообледенительной системы всасывающего сопла; 12. компрессор низкого давления; 13. корпус воздухозаборника двигателя; 14. топливный бак; 15. антенна системы опознавания; 16. створка отсека электронного оборудования; 17. жалюзи выхода воздуха из кабины; 18. цилиндр механизма открывания фонаря; 19. катапультируемое сиденье; 20. каркас фонаря; 21. передняя герметическая перегородка; 22. створка отсека системы управления огнем; 23. антенна глиссадного приемника; 24. главная радиолокационная антенна; 25. обтекатель антенны радиолокатора; 26. при-

емник воздушного давления; 27. передний отсек оборудования; 28. передний главный отсек системы управления огнем; 29. створка ниши носового шасси; 30. подножка катапультируемого сиденья; 31. носовое шасси; 32. створка центрального отсека электронного оборудования; 33. створка отсека с гнездами для управляемых ракет; 34. боковые щитки отсека [люка] ракет; 35. предкрылок; 36. турбина, работающая во внешнем потоке; 37. штампованные рамы; 38. гидравлический подъемник шасси; 39. главное [основное] шасси; 40. створка ниши основного шасси; 41. съемные панели для осмотра топливной системы; 42. дренажное отверстие топливной системы; 43. нервюпа; 44. перегородки с сотвым наполнителем; 45. концевые части крыла; 46. навигационный огонь; 47. силовая нервюра; 48. задняя кромка крыла; 49. генератор переменного тока; 50. обтекатель; 51. механизм управления соплом.

20. LOVAČKI AVION

1. aerodinamička kočnica; 2. krmilo pravca; 3. dopler antenna; 4. vrh vertikalnog stabilizatora; 5. obloga od titanijuma; 6. dovod goriva u komoru naknadnog sagorevanja; 7. turbina; 8. prstenasti deo komore sagorevanja; 9. kompresor visokog pritiska; 10. rezervoar za ulje sedlastog oblika; 11. dovod vazduha za sprečavanje zaledivanja uvođnika; 12. kompresor niskog pritiska; 13. kućište uvodnika vazduha motora; 14. rezervoar za gorivo; 15. antena uređaja za identifikaciju (IFF); 16. vratanica odeljka za elektroniku; 17. žaluzine izlaza vazduha iz kabine; 18. cilindar mehanizma za otvaranje poklopca kabine; 19. sedište za izbacivanje; 20. okvir poklopca kabine; 21. prednja hermetična pregrada kabinskog pritiska; 22. vratanica odeljka sistema za upravljanje vatrom; 23. antena prijemnika ravni poniranja;

24. glavna radarska antena; 25. kupola radarske antene; 26. pito cev; 27. prednji odeljak za opremu; 28. prednji glavni odeljak sistema za upravljanje vatrom; 29. vrata prednjeg točka; 30. oslonac za noge na sedištu za izbacivanje; 31. nosna noga stajnog trapa; 32. poklopac centralnog odeljka elektronske opreme; 33. vrata odeljka lansera nevođenih raketa sa preklopnim krilcima; 34. bočna vratanica odeljka za rakete; 35. predkrilce; 36. turbina koju pokreće vazdušno strujanje; 37. presovani okviri; 38. hidraulični cilindar za pokretanje stajnog trapa; 39. glavni stajni trap; 40. vrata glavnog stajnog trapa; 41. poklopci otvora za pregled sistema goriva; 42. drenazni otvori sistema goriva; 43. rebro; 44. pregrada sa sačastom ispunom; 45. vrh krila; 46. navigaciono svetlo; 47. ojačano rebro; 48. izlazna ivica krila; 49. alternator; 50. slivnik; 51. mehanizam komande mlaznika.

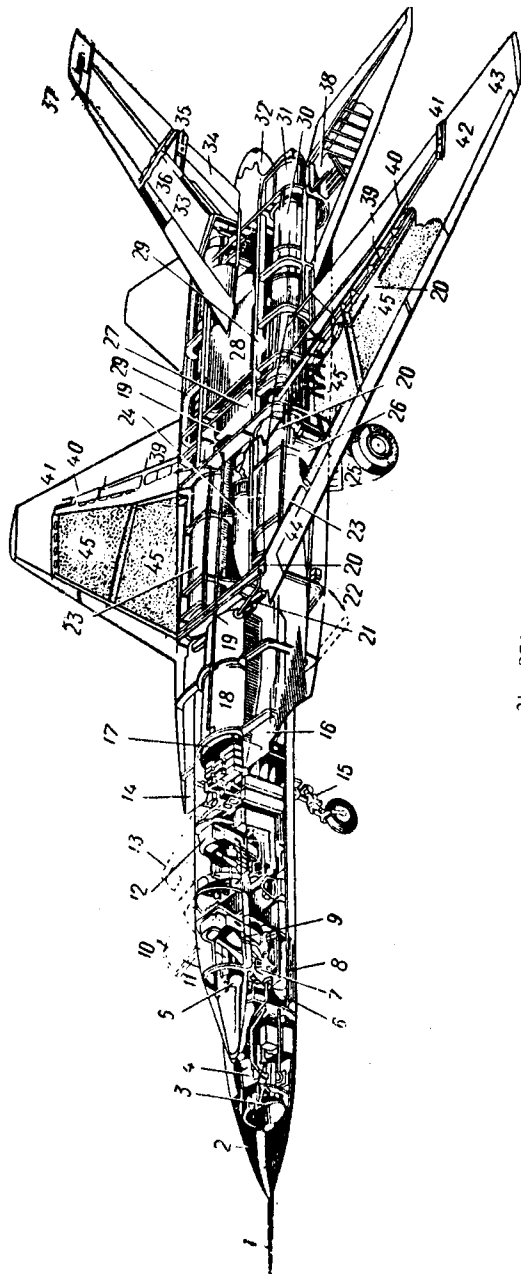

21. BOMBER

21. BOMBER

1. pitot; 2. radome; 3. radar antenna; 4. radar equipment (including navigation and bombing systems); 5. pilot's cabin instrument panel; 6. control pedals; 7. control handle; 8. left control panel with engine control levers; 9. pilot's ejection seat; 10. pilot's canopy; 11. navigator's cabin instrument panel, radar scope and navigation system; 12. navigator's ejection seat; 13. navigator's canopy; 14. electronics bay [compartment]; 15. nose wheel strut; 16. air intake; 17. fuel filler; 18. fuselage fuel tank; 19. turbojet engine fuel

line; 20. fuel line from wing tanks; 21. fuel pump; 22. three-petal brake flap; 23. intake duct to turbojet engine; 24. bomb bay; 25. landing gear main wheel; 26. main wheel strut; 27. cross feed line; 28. oil tank; 29. turbojet engine; 30. turbojet engine extension pipes; 31. afterburner; 32. jettisonable bomb-bay tailcone; 33. fin; 34. fuel dumping; 35. fuselage tank emergency fuel discharge vent and tail navigation light; 36. antenna; 37. fin-top antenna; 38. tailplane pivot; 39. flaps; 40. interceptors; 41. wing tank fuel dumping; 42. wing tip; 43. wing navigation light; 44. leading-edge flap [slat]; 45. wing fuel tank.

21. БОМБАРДИРОВЩИК

1. приемник воздушного давления; 2. обтекатель антенны радиолокатора; 3. сканирующая антенна радиолокатора; 4. радиолокационное оборудование (включая навигационную и бомбардировочную системы); 5. приборная доска в кабине летчика; 6. педали управления; 7. ручка управления; 8. левая панель управления с рычагами управления двигателем; 9. катапультируемое сиденье летчика; 10. фонарь кабины летчика; 11. приборная доска, экран радиолокатора и навигационная система в кабине штурмана; 12. катапультируемое сиденье штурмана; 13. фонарь кабины штурмана; 14. отсек электронного оборудования; 15. стойка переднего колеса; 16. воздухозаборник; 17. заливная горловина топливного бака; 18. фюзеляжный топливный бак; 19. топливопровод к турбореактивному двигателю; 20. топливопровод от крыльевых баков; 21. топливный

насос; 22. трехсекционный тормозной щиток; 23. воздухопровод к турбореактивному двигателю; 24. бомбовый отсек; 25. главное колесо шасси; 26. стойка главного колеса; 27. топливопровод кодыцевания; 28. масляный бак; 29. турбореактивный двигатель; 30. удлиненные трубы турбореактивного двигателя; 31. форсажные камеры; 32. сбрасываемый хвостовой обтекатель бомбового отсека; 33. киль; 34. трубопровод аварийного слива из фюзеляжного топливного бака; 35. отверстие аварийного слива топлива из фюзеляжного топливного бака и хвостовой навигационный огонь; 36. антенна; 37. антенна на верхней части киля; 38. поворотный узел стабилизатора; 39. закрылки; 40. интерцепторы; 41. отверстие для аварийного слива топлива из крыльевых баков; 42. концевая часть крыла; 43. крыльевой навигационный огонь; 44. предкрылок; 45. крыльевой топливный бак.

21. BOMBARDER

1. pito cev; 2. kupola radarske antene; 3. radarska antena; 4. radarska oprema (uključujući navigacijsko-napadni sistem); 5. instrumentaska tabla u pilotskoj kabini; 6. pedale komande pravca; 7. pilotska palica; 8. levi komandni pult sa komandama gasa; 9. pilotsko sedište za izbacivanje; 10. poklopac pilotske kabine; 11. instrumentaska tabla, radarski prikazivač i navigacioni sistem u kabini navigatora; 12. navigatorovo sedište za izbacivanje; 13. poklopac kabine navigatora; 14. odeljak elektronske opreme; 15. prednja noga stajnog trapa; 16. uvodnik vazduha; 17. otvor za punjenje goriva; 18. rezervoar goriva u trupu; 19. dovod goriva u turbomlazni motor; 20. cevovod goriva od krilnih rezervoara; 21. pumpa za gorivo; 22. trodelna aerodinamička kočnica; 23.

dovod vazduha u turbomlazni motor; 24. odeljak za bombe; 25. točak glavnog stajnog trapa; 26. amortizer glavnog stajnog trapa; 27. cevovod goriva za unakrsno napajanje; 28. uljni rezervoar; 29. turbomlazni motor; 30. produženi mlaznik; 31. komore naknadnog sagorevanja; 32. odbacivi repni konus odeljka za bombe; 33. vertikalni stabilizator; 34. cevovod za izbacivanje goriva u nuždi iz rezervoara u trupu; 35. otvor za izbacivanje goriva u nuždi iz rezervoara u zadnje navigaciono svetlo; 36. antena; 37. antena na vrhu vertikalnog stabilizatora; 38. osovina pokretanja horizontalnog stabilizatora; 39. zakrlca; 40. spojleri; 41. otvor za izbacivanje goriva u nuždi iz krilnih rezervoara; 42. vrh krila; 43. krilno navigaciono svetlo; 44. predkrilce; 45. krilni rezervoar za gorivo.

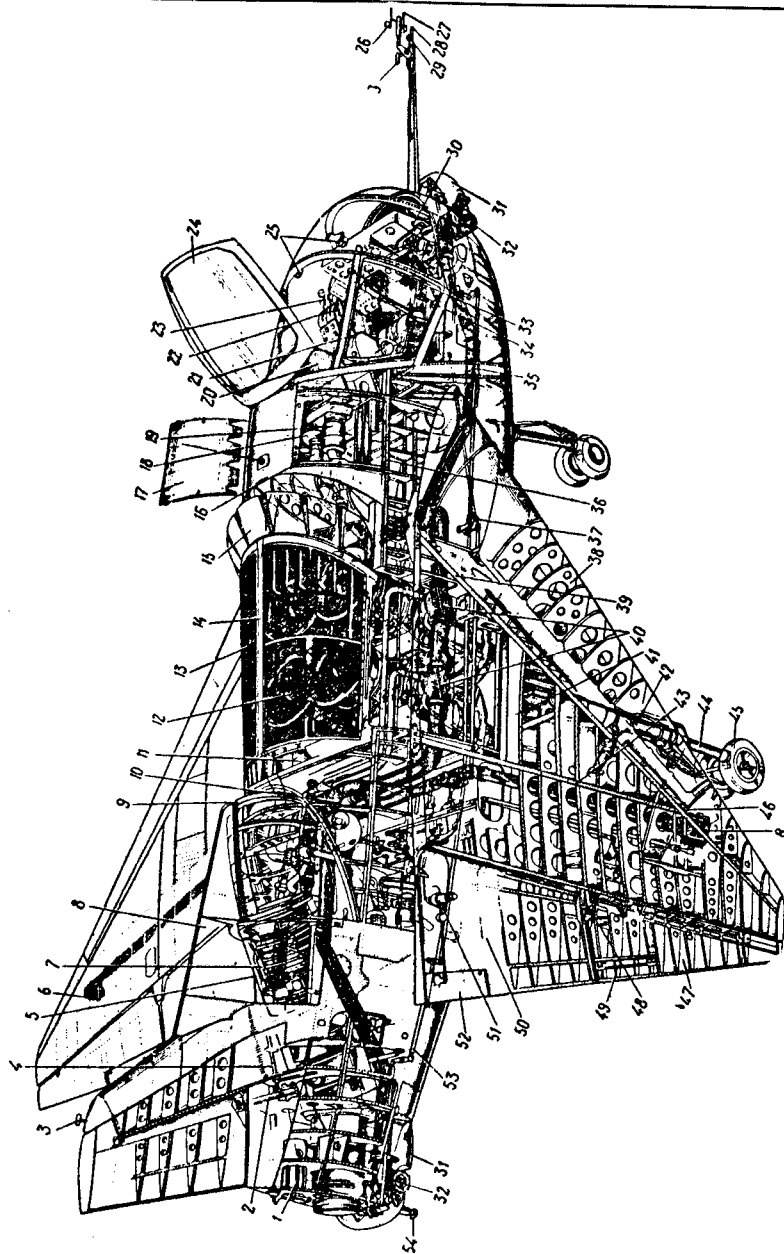

22. VERTICAL TAKEOFF AND LANDING AIRCRAFT

22. VERTICAL TAKEOFF AND LANDING AIRCRAFT

1. drag [brake] parachute bay; 2. rudder torque axis; 3. venturi; 4. rudder push-pull rods; 5. engine shroud; 6. roll nozzles; 7. propulsion engine; 8. top cowling (removed); 9. intake; 10. cast light-alloy bend; 11. titanium inner skin; 12. lift fans; 13. wire-mesh screen; 14. intake guard frame; 15. intake grill; 16. air-turbine exhaust; 17. equipment bay door; 18. air turbine; 19. generator; 20. ejector seat; 21. lift engine power lever; 22. propulsion power twist grip; 23. propulsion power lever; 24. hinged canopy;

25. compass units; 26. yaw-meter vane; 27. angle-of-attack vane; 28. pitot; 29. static pressure gauge; 30. brake pedal; 31. detachable nozzle rowling; 32. pitch nozzles; 33. canopy jettison lever; 34. engine-tilt emergency lever; 35. duct; 36. longeron; 37. pitch-control push-pull rods; 38. detachable tank; 39. front spar; 40. air bleed system trunnions; 41. tank cell; 42. landing-gear main leg; 43. main spar; 44. oleo; 45. fully castoring wheel; 46. leading edge attachment points; 47. aileron; 48. common elevator and aileron hinge; 49. aileron balance tab; 50. elevator; 51. trim motor; 52. elevator trim; 53. pitchnozzle valve rod; 54. tail bumper.

22. САМОЛЕТ С ВЕРТИКАЛЬНЫМ ВЗЛЕТОМ И ПОСАДКОЙ

1. отсек хранения тормозного парашюта; 2. ось руля направления; 3. трубка Вентури; 4. тяги руля направления; 5. кожух двигателя; 6. струйные рули управления по тангажу; 7. маршевый двигатель; 8. верхний обтекатель (снят); 9. воздухозаборник; 10. коленчатая труба из легких сплавов; 11. внутреннего титановая обшивка; 12. подъемные двигатели; 13. проволочная экранировка; 14. каркас воздухозаборника; 15. секция юбки воздухозаборника; 16. патрубок воздушной турбины; 17. створка отсека оборудования; 18. воздушная турбина; 19. генератор; 20. катапультируемое сиденье; 21. рычаг управления подъемными двигателями; 22. поворотная ручка управления тягой маршевого двигателя; 23. рычаг управления маршевым двигателем; 24. откидная часть фонаря; 25. компасы; 26. флюгарка указателя

направления потока; 27. флюгерный датчик угла атаки; 28. приемник воздушного давления; 29. приемник статического давления; 30. ножной тормоз; 31. съемный обтекатель сопла; 32. струйный руль управления по тангажу; 33. рычаг сброса фонаря кабины; 34. рычаг аварийного управления наклоном двигателя; 35. трубопровод; 36. лонжерон; 37. тяги управления рулем высоты; 38. съемный бак; 39. передний лонжерон; 40. цапфы системы подачи воздуха; 41. отсек топливного бака; 42. главная нога шасси; 43. главный лонжерон; 44. масляный амортизатор; 45. ориентирующее колесо; 46. точки крепления передней кромки крыла к лонжерону; 47. элерон; 48. общий шарнир руля высоты и элерона; 49. триммер элерона; 50. руль высоты; 51. привод триммера; 52. триммер руля высоты; 53. тяга клапана струйного руля управления по тангажу; 54. хвостовой амортизатор.

22. AVION SA VERTIKALNIM POLETANJEM I SLETANJEM

1. odeljak za smeštaj tepnog padobrana; 2. osovina krmila pravca; 3. venturi cev; 4. šipka komande krmila pravca; 5. kućište motora; 6. mlaznice za upravljanje po nagibu; 7. pogonski motor; 8. gornja obloga (skinuta); 9. uvodnik vazduha; 10. kolenasta cev od lakih legura; 11. obloga od titanijuma; 12. uzgonski motori; 13. žičana mreža; 14. okvir uvodnika vazduha; 15. škrge uvodnika vazduha; 16. izduvna cev vazdušne turbine; 17. poklopac odeljka za opremu; 18. vazdušna turbina; 19. generator; 20. sedište za izbacivanje; 21. ručica komande uzgonskih motora; 22. obrtna ručica komande pogonskog motora; 23. ručica komande pogonskog motora; 24. poklopac pilotske kabine; 25. kompas; 26. zastavica pokazivača pravca strujanja; 27. zastavica-davač napadnog

ugla; 28. pito cev; 29. otvor za statički pritisak; 30. nožna kočnica; 31. demontažna obloga mlaznika; 32. mlaznica za upravljanje po uzdužnoj osi; 33. ručica za odbacivanje poklopa kabine; 34. ručica za upravljanje nagibom motora u nuždi; 35. cevovod; 36. ramenjača; 37. šipke komande krmila visine; 38. demontažni rezervoar; 39. prednja ramenjača; 40. nosači sistema za dovod vazduha; 41. odeljak rezervoara goriva; 42. noga glavnog stajnog trapa; 43. glavna ramenjača; 44. amortizer noge glavnog stajnog trapa; 45. točak, slobodno pokretan oko vertikalne ose; 46. veza napadne ivice za ramenjaču; 47. krilce; 48. zajednički šarnir krmila visine i krilca; 49. trimer krilca; 50. krmilo visine; 51. pogon trimera; 52. trimer krmila visine; 53. šipka komande ventila mlaznice za upravljanje po uzdužnoj osi; 54. repni amortizer.

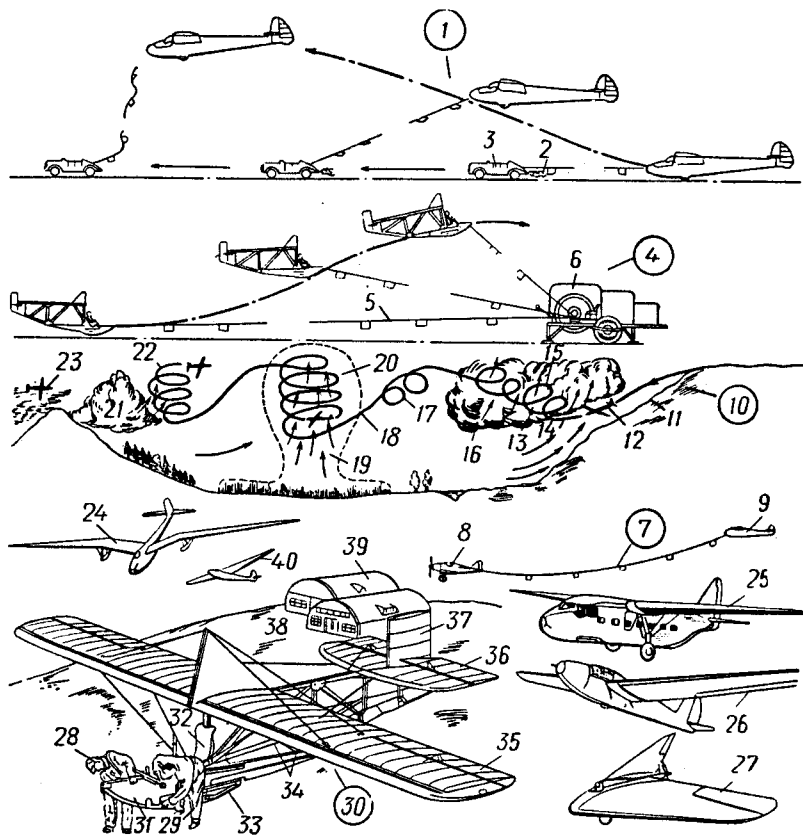

23. GLIDING

23. GLIDING

1—9. **glider launching methods:** 1—3. auto-tow launch; 2. tow rope; 3. towing car; 4—5. winched launch; 5. retrievable tow rope; 6. retrieving winch; 7—9. aircraft-towed takeoff; 8. tug, tractor aircraft; 9. towed glider; 10—23. **motorless flight:** 11. starting slope; 12. hill-top takeoff; 13. encircling flow; 14. encircling flow soaring; 15. cooud sbaring; 16. cumulus cloud; 17. looping the loop (an acrobatic figure); 18.

gliding (flight); 19. thermal upcurrent; 20. thermal [thermic] soaring; 21. thunderstorm front; 22. thunderstorm soaring; 23. wave [foehn, chinook wind] soaring; 24—27. **glider types:** 24. sea glider; 25. transport glider; 26. soaring [high-performance] glider; 27. powered glider; 28. glider pilot; 29. glider-pilot pupil; 30—37. **glider:** 31. fuselage; 32. pilot's seat; 33. landing skid [skil]; 34. strut; 35. wing; 36. elevator; 37. rudder; 38. airfield; 39. glider hangar; 40. training glider.

23. ПЛАНЕРИЗМ

1—9. **способы старта планеров:** 1—3. старт при помощи автомобиля; 2. буксировочный трос; 3. автомобиль-буксировщик; 4—6. старт при помощи лебедки, механический старт планера; 5. буксировочный возвращаемый трос; 6. лебедка, выбирающая трос; 7—9. старт при помощи самолетного буксира; 8. самолет-буксировщик; 9. буксируемый планер; 10—23. **полет на планере:** 11. стартовый склон холма; 12. старт с вершины холма; 13. поток обтекания; 14. парящий полет [парение] в потоке обтекания; 15. парящий полет [парение] в облаках; 16. кучевое облако; 17. петля (фигура высшего пилотажа); 18. планирующий полет,

планирование; 19. восходящий поток теплого воздуха; 20. парящий полет [парение] в восходящем потоке теплого воздуха; 21. грозовой фронт; 22. парящий полет [парение] в грозовом воздушном потоке; 23. парящий полет [парение] в волновом потоке [в фёне]; 24—27. **типы планеров:** 24. морской планер; 25. транспортный планер; 26. планер-паритель; 27. планер с силовой установкой, моторпланер; 28. летчик-планерист; 29. курсант-планерист; 30—37. **планер:** 31. фюзеляж; 32. сиденье пилота; 33. посадочная лыжа; 34. стойка; 35. крыло; 36. руль высоты; 37. руль направления; 38. летное поле; 39. ангар для планеров; 40. учебный планер.

23. JEDRILIČARSTVO

1—9. **načini startovanja jedrilice:** 1—3. startovanje pomoću automobilske zaprege; 2. uže za vuču; 3. automobil za vuču; 4—6. startovanje pomoću vitla; 5. povratno uže za vuču; 6. vitlo; 7—9. startovanje aerzapregom; 8. zaprežni avion; 9. jedrilica u aerzaprezi; 10—23. **letenje i jedrenje:** 11. padina za startovanje; 12. startovanje sa vrha brda; 13. uspono strujanje na padini (gornjak); 14. jedrenje u usponom strujanju; 15. jedrenje u oblacima; 16. gomilasti oblaci (kumulusi); 17. petlja (akrobatska figura); 18. planiranje; 19.

termika, uspono strujanje toplog vazduha; 20. jedrenje u termičkom stubu; 21. olujni front; 22. jedrenje u usponom strujanju ispred hladnog olujnog fronta; 23. jedrenje na talasima (u fenu); 24—27. **vrste jedrilica:** 24. hidrojedrilica; 25. transportna jedrilica; 26. jedrilica visokih sposobnosti; 27. motorna jedrilica; 28. jedriličar; 29. jedriličar-učenik; 30—37. **jedrilica:** 31. trup; 32. pilotsko sedište; 33. skija; 34. upornica; 35. krilo; 36. krmilo visine; 37. krmilo pravca; 38. letilište; 39. hangar za jedrilice; 40. školska jedrilica.

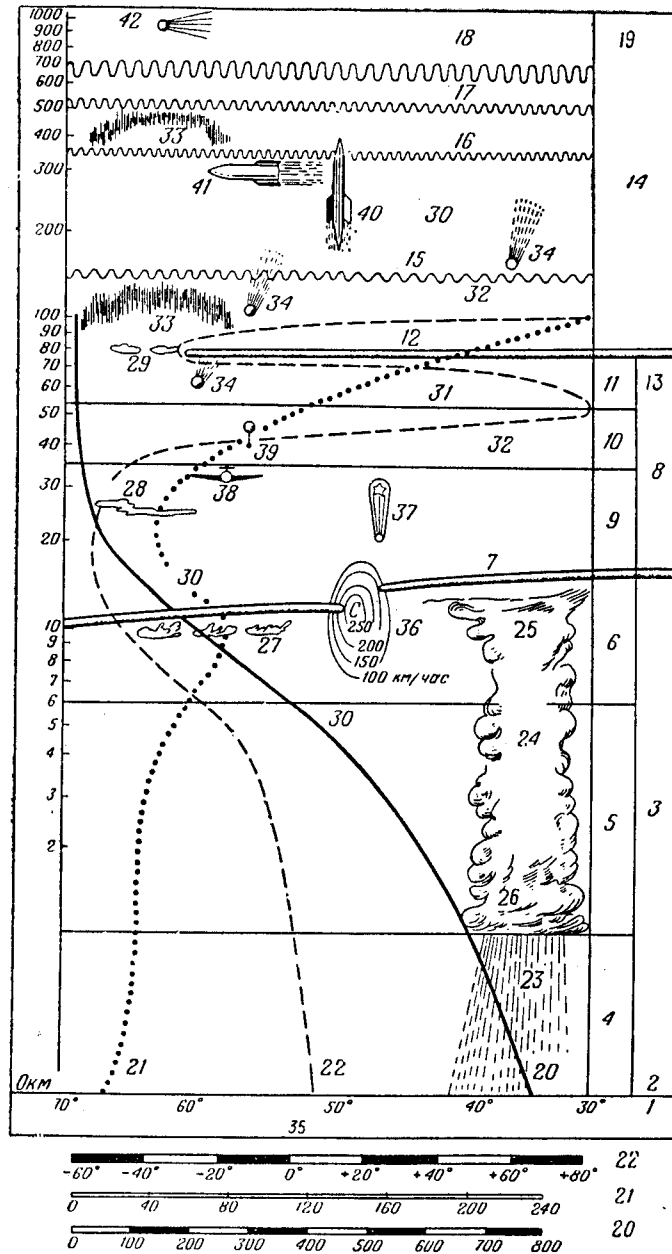

24. EARTH'S ATMOSPHERE

24. EARTH'S ATMOSPHERE

1. lithosphere, Earth's crust; 2. sea level; 3—19. layers of atmosphere: 3. troposphere; 4. friction layer; 5. medium layer; 6. upper layer; 7. tropopause; 8. stratosphere; 9. almost isothermal layer; 10. warm layer; 11. cold layer; 12. stratopause; 13. chemosphere; 14. ionosphere; 15—18. radio waves reflecting layers; 15. E-layer; 16. F₁ at 12 a.m.; 17. F₁+F₂ layer at 12 p.m.; 18. F₂ at 12 a.m.; 19. exosphere; 20—33. atmospheric phenomena: 20. air [atmospheric] pressure (P mm); 21. wind velocity (V km. p. h.);

22. temperature (t°C); 23. precipitation (rain or snow); 24. cumulonimbus; 25. cumulus; 26. nimbus, rain [shower] clouds; 27. cirrus; 28. nacreous clouds; 29. luminous [noctilucant] clouds; 30. westerly winds; 31. westerly winds in winter; 32. easterly winds in summer; 33. polar lights, aurorae; 34. meteor; 35. latitude; 36. jet stream isotachs; 37—40. flight into atmosphere: 37. high-altitude [stratospheric] balloon; 38. airplane; 39. radiosonde (balloon); 40. missile; 41—42. world's first space flights: 41. Vostok-1, world's first manned spaceship piloted by Y. Gagarin; 42. Sputnik-1, world's first artificial earth satellite.

24. СТРОЕНИЕ АТМОСФЕРЫ ЗЕМЛИ

1. литосфера, земная кора; 2. уровень моря; 3—19. слои атмосферы: 3. тропосфера; 4. слой трения; 5. средний слой; 6. верхний слой; 7. тропопauза; 8. стратосфера; 9. почти изотермический слой; 10. теплый слой; 11. холодный слой; 12. стратопauза; 13. хемосфера; 14. ионосфера; 15—18. слои, отражающие радио волны: 15. слой E; 16. слой F₁ в 12 часов; 17. слой F₁+F₂ в 24 часа; 18. слой F₂ в 12 часов; 19. экзосфера; 20—33. атмосферные явления: 20. атмосферное давление (P мм); 21. скорость ветра (V км/ч); 22. температура (t° C); 23. атмосферные осадки (дождь

или снег); 24. кучево-дождевые облака; 25. кучевые облака; 26. дождевые облака; 27. перистые облака; 28. перламутровые облака; 29. серебристые облака; 30. западные ветры; 31. западные ветры зимой; 32. восточные ветры летом; 33. полярные сияния; 34. метеор; 35. широта (географическая); 36. изотахи струйных течений; 37—40. полет в атмосфере: 37. стратостат; 38. самолет; 39. радиозонд; 40. ракета; 41—42. первые в мире полеты в космос: 41. первый космический корабль с человеком на борту „Восток-1“, управляемый Ю Гагариным; 42. первый в мире советский искусственный спутник земли „Спутник-1“.

24. ZEMLJINA ATMOSFERA

1. litosfera, zemljina kora; 2. nivo mora; 3—19. slojevi atmosfere: 3. troposfera; 4. sloj trenja; 5. srednji sloj; 6. gornji sloj; 7. tropopauza; 8. stratosfera; 9. skoro izotermički sloj; 10. topli sloj; 11. hladan sloj; 12. stratopauza; 13. hemosfera; 14. jonosfera; 15—18. slojevi koji odbijaju radio talase: 15. sloj E; 16. sloj F₁ u 12 sati; 17. sloj F₁+F₂ u 24 sata; 18. sloj F₂ u 12 sati; 19. egzosfera; 20—33. atmosferske pojave: 20. atmosferski pritisak (P mm); 21. brzina vetra (V km/h); 22. temperatura (t°C); 23. padavine (kiša ili

sneg); 24. gomilasto-kišni oblaci (kumulonimbusi); 25. gomilasti oblaci (kumulusi); 26. kišni oblaci (nimbusi); 27. perjasto-pramenasti oblaci (cirusi); 28. sedefasti oblaci; 29. srebrnasti oblaci; 30. zapadni vetrovi; 31. zapadni vetrovi zimi; 32. istočni vetrovi letom; 33. polarna svetlost; 34. meteor; 35. geografska širina; 36. izotahe mlaznih vetrova; 37—40. letovi u atmosferi: 37. stratosat, stratosferski balon; 38. avion; 39. radio sonda; 40. raketa; 41—42. prvi letovi u kosmos: 41. prvi kosmički brod sa ljudskom posadom — J. Gagarin; 42. prvi veštački zemljin satelit „Sputnik-1“.

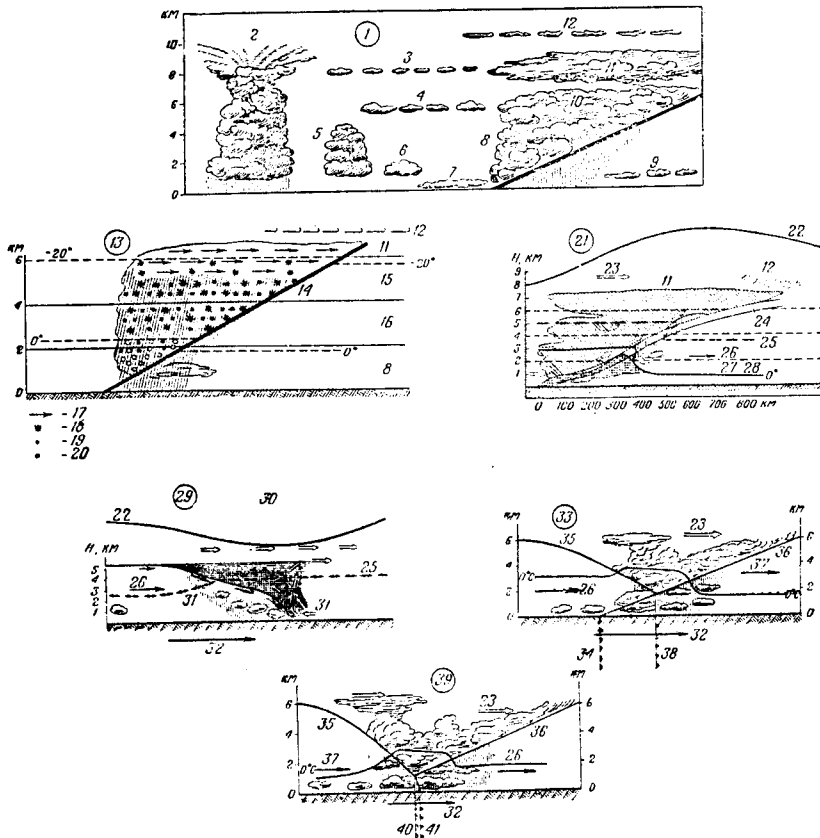

25. FRONT. TYPES OF CLOUDS

25. FRONT. TYPES OF CLOUDS

1—12. average heights for the main types of clouds in mid-latitudes: 2. cumulonimbus; 3. cirrocumulus; 4. alto cumulus; 5. thick [dense] cumulus; 6. cumulus; 7. stratus; 8. nimbostratus; 9. stratocumulus; 10. altostratus; 11. cirrostratus; 12. cirrus; 13—20. distribution of water-ice particles in warm-front clouds during the warm part of the year, diagram: 14. warm front surface; 15. thin altostratus; 16. thick altostratus; 17. primary crystals; 18. sixpointed or 12-pointed stars [snow-flakes]; 19. supercooled

25. АТМОСФЕРНЫЙ ФРОНТ.
ВИДЫ ОБЛАКОВ

1—12. средние высоты основных форм облаков в умеренных широтах: 2. кучево-дождевые облака; 3. перисто-кучевые облака; 4. высококучевые облака; 5. мощнокучевые облака; 6. кучевые облака; 7. слоистые облака; 8. слоисто-дождевые облака; 9. слоисто-кучевые облака; 10. высокослоистые облака; 11. перисто-слоистые облака; 12. перистые облака; 13—20. схема распределения капельножидких и кристаллических элементов облачности теплого фронта в теплую половину года: 14. поверхность теплового фронта; 15. высокослоистые просвечивающие облака; 16. высокослоистые плотные облака; 17. первичные кристаллы; 18. шестилучевые или 12-

25. FRONT. VRSTE OBLAKA

1—12. prosečne visine osnovnih vrsta oblaka na srednjim širinama: 2. gomilasto-kišni oblaci (kumulonimbusi); 3. perjasto-gomilasti oblaci (cirrocumulusi); 4. visoko-gomilasti oblaci (altocumulusi); 5. gusti gomilasti oblaci (cumulusi); 6. gomilasti oblaci (cumulusi); 7. slojeviti oblaci (stratusi); 8. kišno-slojeviti oblaci (nimbostratusi); 9. slojevito-gomilasti oblaci (stratokumulusi); 10. visokoslojeviti oblaci (altostratusi); 11. perjasto-slojeviti oblaci (cirrostratusi); 12. perjasto-pramenasti oblaci (cirrusi); 13—20. raspored čestica vode i kristala leda u oblacima toplog fronta tokom tople polovine godine: 14. površina toplog fronta; 15. tanki visokoslojeviti oblaci (alto-

droplets; 20. cooled droplets; 21—28. warm-front clouds, diagram; 22. tropopause; 23. warm air; 24. frontal zone; 25. level of ice drops; 26. cold air; 27. fractostratus (cold part of the year); 28. fractocumulus (warm part of the year); 29—32. clouds at slowly-moving cold front, diagram: 30. stratosphere; 31. troposphere; 32. frontmoving direction; 33—38. occlusion warm front: 34. lower warm front; 35. cold front; 36. warm front; 37. colder air; 38. upper cold front; 39—41. occlusion cold front: 40. upper warm front; 41. lower cold front.

-лучевые звездочки [снежинки]; 19. переохлажденные капельки; 20. неперохлажденные капельки; 21—28. схема облачности теплового фронта: 22. тропопauза; 23. теплый воздух; 24. фронтальная зона; 25. уровень ледяных ядер; 26. холодный воздух; 27. разорванно-слоистые облака (холодная половина года); 28. разорванно-кучевые облака (теплая половина года); 29—32. схема облачности медленно движущегося холодного фронта: 30. стратосфера; 31. тропосфера; 32. направление движения фронта; 33—38. теплый фронт окклюзии: 34. нижний теплый фронт; 35. холодный фронт; 36. теплый фронт; 37. более холодный воздух; 38. верхний холодный фронт; 39—41. холодный фронт окклюзии: 40. верхний теплый фронт; 41. нижний холодный фронт.

stratusi); 16. gusti visokoslojeviti oblaci (altocumulusi); 17. primarni kristali; 18. šestokrake ili dvanaestokrake zvezdice (snežne pahuljice); 19. prehladene kapi; 20. ohladene kapi; 21—28. šema oblaka toplog fronta: 22. tropopauza; 23. topac vazduh; 24. frontalna zona; 25. nivo ledenih čestica; 26. hladan vazduh; 27. fraktostratusi (hladni deo godine); 28. fraktokumulusi (topli deo godine); 29—32. šema oblaka hladnog fronta koji se sporo kreće: 30. stratosfera; 31. troposfera; 32. smer kretanja fronta; 33—38. topli front okluzije: 34. donji topli front; 35. hladan front; 36. topli front; 37. hladniji vazduh; 38. gornji hladni front; 39—41. hladni front okluzije: 40. gornji topli front; 41. donji hladni front.

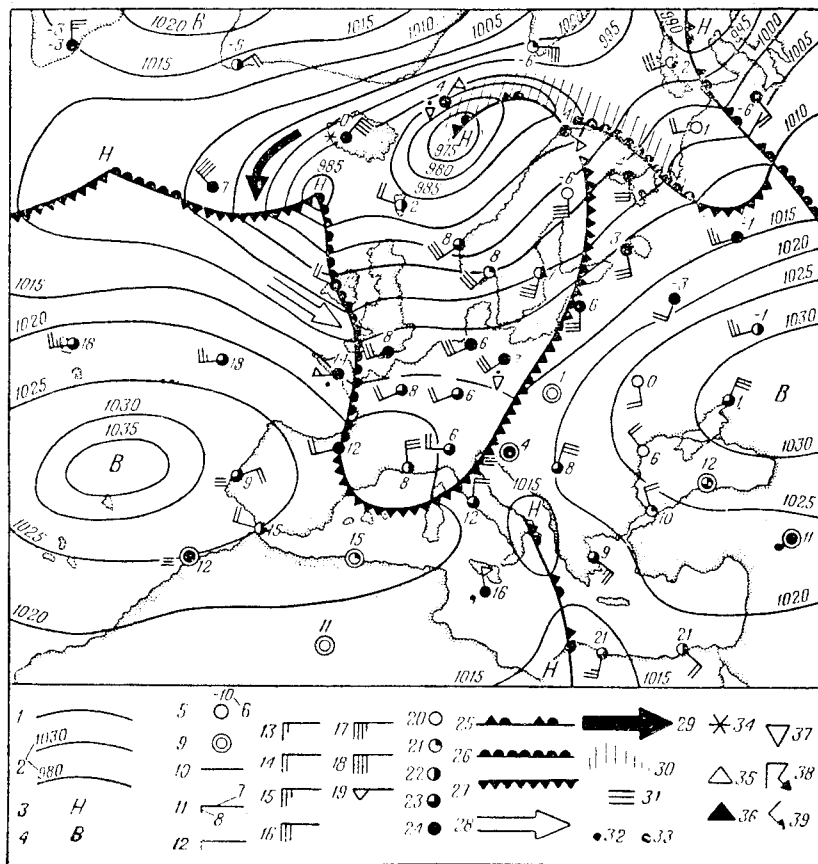

26. WEATHER CHART

25. WEATHER CHART

1—39. **weather chart symbols**: 1. isobar; 2. barometric [atmospheric] pressure (in millibars); 3. cyclone, low-pressure area; 4. anticyclone, high-pressure area; 5. place of meteorological observation, meteorological station; 6. temperature; 7—19. **representation of direction and force of wind**: 7. arrow (showing direction of wind); 8. feathers (showing force of wind); 9. calm; 10. 1 mps; 11. 2—3 mps; 12. 4—6 mps; 13. 7—8 mps; 14. 9—11 mps; 15. 12—13 mps; 16. 14—16

mps; 17. 17—18 mps; 18. 19—21 mps; 19. 24—26 mps; 20—24. **degrees of cloudness**: 20. cloudless, clear; 21. fair, bright; 22. somewhat cloudy; 23. cloudy; 24. overcast, sky completely covered; 25—29. **fronts and air currents**: 25. occluded front; 26. warm front; 27. cold front; 28. warm air current; 29. cold air current; 30—39. **weather phenomena**: 30. area of precipitation; 31. light fog, mist; 32. rain; 33. drizzle; 34. snow; 35. sleet; 36. hail; 37. shower, rainstorm; 38. thunderstorm; 39. heat lightning.

26. СИНОПТИЧЕСКАЯ КАРТА

1—39. **условные обозначения на синоптической карте**: 1. изобара; 2. барометрическое [атмосферное] давление (в миллибарах); 3. циклон, область низкого давления; 4. антициклон, область высокого давления; 5. место метеорологических наблюдений, метеорологическая станция; 6. температура; 7—19. **обозначение направления и скорости ветра**: 7. стрелка (показывает направление ветра); 8. перья на стрелке (означают скорость ветра); 9. штиль, безветрие, затишье; 10. 1 м/сек; 11. 2—3 м/сек; 12. 4—6 м/сек; 13. 7—8 м/сек; 14. 9—11 м/сек; 15. 12—13 м/сек; 16. 14—16 м/сек; 17. 17—18

м/сек; 18. 19—21 м/сек; 19. 24—26 м/сек; 20—24. **степень облачности**: 20. безоблачно, ясно; 21. небольшая облачность; 22. переменная облачность; 23. облачная погода, пасмурно; 24. сплошная облачность, пасмурно; 25—29. **атмосферные фронты и воздушные течения**: 25. фронт окклюзии; 26. теплый фронт; 27. холодный фронт; 28. теплый воздушный поток [течение]; 29. холодный воздушный поток [течение]; 30—39. **метеорологические явления**: 30. область выпадения осадков; 31. слабый туман, дымка; 32. дождь; 33. морось; 34. снег; 35. дождь со снегом, мокрый снег; 36. град; 37. ливневые осадки; 38. гроза; 39. зарница.

26. SINOPTIČKA KARTA

1—39. **oznake na sinoptičkoj karti**: 1. izobara; 2. barometarski (atmosferski) pritisak (u milibarima); 3. ciklon, oblast niskog pritiska; 4. anti-ciklon, oblast visokog pritiska; 5. meteorološka stanica; 6. temperatura; 7—19. **obeležavanje pravca i brzine vetra**: 7. strelica (pokazuje pravac vetra); 8. pera na strelici (označavaju brzinu vetra); 9. tiho (bez vetra); 10. 1 m/sek; 11. 2—3 m/sek; 12. 4—6 m/sek; 13. 7—8 m/sek; 14. 9—11 m/sek; 15. 12—13 m/sek; 16. 14—16 m/sek;

17. 17—18 m/sek; 18. 19—21 m/sek; 19. 24—26 m/sek; 20—24. **stepen oblaknosti**: 20. bez oblaka, vedro; 21. malo oblakno; 22. promenljivo oblakno; 23. oblakno; 24. potpuno oblakno; 25—29. **frontovi i vazdušne struje**: 25. front okluzije; 26. topli front; 27. hladni front; 28. topla vazдушna struja; 29. hladna vazдушna struja; 30—39. **meteorološke pojave**: 30. oblast padavina; 31. izmaglica; 32. kiša; 33. sitna kiša; 34. sneg; 35. susnežica, moker sneg; 36. grad; 37. pljusak; 38. grmljavina; 39. munje.

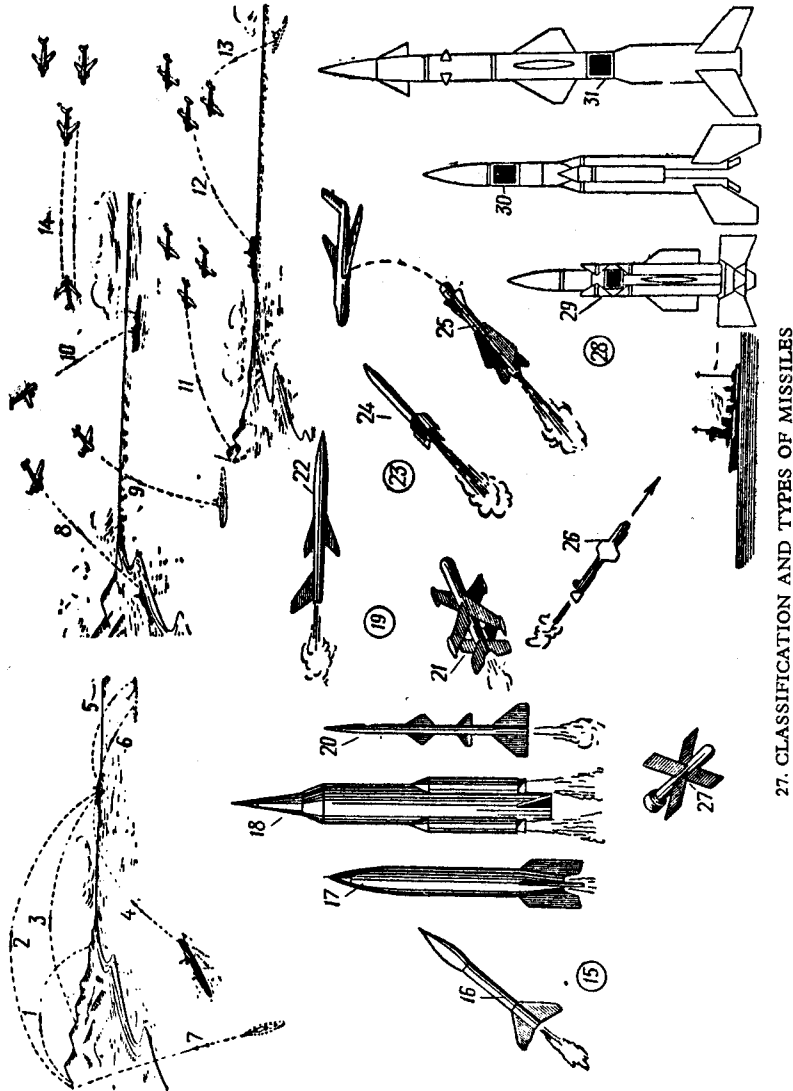

27. CLASSIFICATION AND TYPES OF MISSILES

27. CLASSIFICATION AND TYPES OF MISSILES

1—14. **guided missile classification according to the launcher and target positions:** 1. ground-to-ground, surface-to-surface; 2. ground-to-ship, ground-to-sea; 3. ship-to-ground; 4. ship-to-ship; 5. ship-to-underwater, surface-to-underwater; 6. underwater-to-ship; 7. underwater-to-ground; 8. air-to-ground, air-to-surface; 9. air-to-underwater; 10. air-to-ship; 11. ground-to-air, ground-to-plane, surface-to-air; 12. ship-to-air; 13. underwater-to-

-air; 14. air-to-air; 15—27. **types of missiles:** 15—18. **ballistic missiles:** 16. tactical missile; 17. semi-strategic missile; 18. strategic missile; 19—28. **winged missiles:** 20. anti-aircraft missile; 21. anti-tank missile; 22. missile plane; 23—27. **airborne [aircraft, air-launched] missiles:** 23—25. **air-to-air missiles:** 24. unguided missile, rocket; 25. guided missiles; 26. aerial torpedo; 27. guided bomb; 28—31. **missile warhead position:** 29. midsection position; 30. nose (section) position; 31. tail [bottom] position.

27. КЛАССИФИКАЦИЯ И ВИДЫ РАКЕТ

1—14. **классификация управляемых ракет по месту пуска и цели:** 1. „земля — земля“; 2. „земля — корабль“; 3. „корабль — земля“; 4. „корабль — корабль“; 5. „корабль — подводная цель“; 6. „подводная лодка — корабль“; 7. „подводная лодка — земля“; 8. „воздух — земля“; 9. „воздух — подводная цель“; 10. „воздух — корабль“; 11. „земля — воздух“; 12. „корабль — воздух“; 13. „подводная лодка — воздух“; 14. „воздух — воздух“; 15—27. **виды ракет:** 15—18. **баллисти-**

ческие ракеты: 16. тактическая ракета; 17. оперативно-тактическая ракета; 18. стратегическая ракета; 19—22. **крылатые ракеты:** 20. зенитная ракета; 21. противотанковая ракета; 22. самолет-снаряд; 23—27. **авиационные ракеты:** 23—25. **авиационные ракеты воздушного боя:** 24. неуправляемая ракета; 25. управляемая ракета; 26. авиационная торпеда; 27. управляемая авиационная бомба; 28—31. **положение боевого заряда ракеты:** 29. в средней части; 30. в носовой части; 31. в хвостовой части.

27. KLASIFIKACIJA RAKETA

1—14. **klase vođenih raketa:** 1. zemlja-zemlja, površina-površina; 2. zemlja-brod; 3. brod-zemlja; 4. brod-brod; 5. brod-podvodni cilj; 6. podmornica-brod; 7. podmornica-zemlja; 8. vazduh-zemlja; 9. vazduh-podvodni cilj; 10. vazduh-brod; 11. zemlja-vazduh; 12. brod-vazduh; 13. podmornica-vazduh; 14. vazduh-vazduh; 15—27. **tipovi raketa:** 15—18. **balističke rakete:** 16.

taktička raketa; 17. operativno-taktička raketa; 18. strategijska raketa; 19—22. **rakete sa krilima:** 20. protivvazdušna raketa; 21. protivtenkovska raketa; 22. avion-robot, bespilotna letelica; 23—27. **vazduhoplovne rakete:** 24. nevodena raketa; 25. vodena raketa; 26. vazduhoplovna torpeda; 27. vodena vazduhoplovna bomba; 28—31. **položaj bojne glave u raketi:** 29. u srednjem delu; 30. u nosnom delu; 31. u repnom delu.

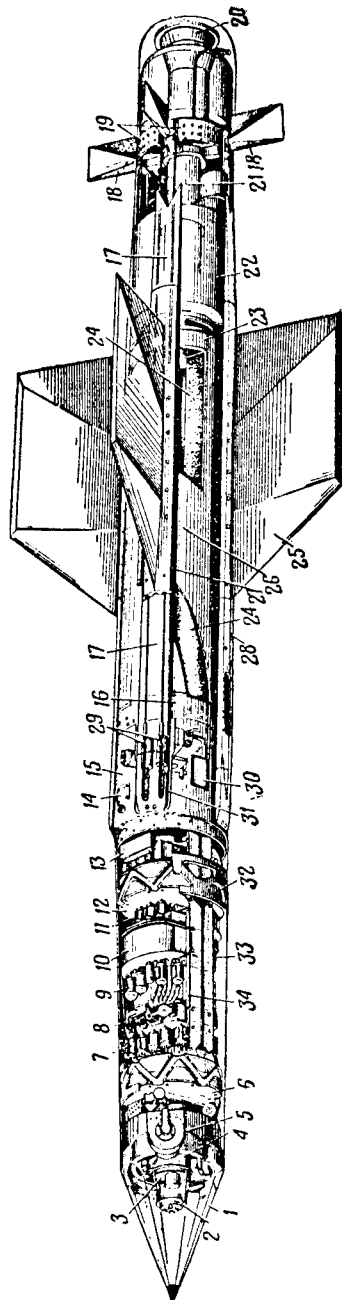

28. AIR-TO-AIR GUIDED MISSILE

28. AIR-TO-AIR GUIDED MISSILE

1. nosecone; 2. telescope system; 3. telescope system mirror; 4. stabilized homing head; 5. homing head gimbal mounting; 6. front fuze assembly; 7. electronic guidance system; 8. rectifiers; 9. control electronics; 10. gyro unit; 11. radio fuze; 12. rear fuze assembly; 13. power pack; 14. external supply socket; 15. actuator casing;

16. thrust casting; 17. control pull rods; 18. control fin; 19. control fin casting; 20. exhaust nozzle; 21. blast chamber; 22. warhead; 23. warhead mounting casting; 24. solid fuel; 25. one-piece wing; 26. motor canister; 27. wing root; 28. front fairing; 29. actuator cylinders; 30. monitoring panel; 31. actuator assembly; 32. fuze window; 33. rotary converter; 34. heat exchanger.

28. УПРАВЛЯЕМАЯ РАКЕТА КЛАССА „ВОЗДУХ — ВОЗДУХ“

1. носовой конус (из плексигласа); 2. телескопическая система; 3. зеркало телескопической системы; 4. стабилизированная головка самонаведения; 5. шарнир головки самонаведения; 6. блок переднего взрывателя; 7. электронная система наведения; 8. выпрямители; 9. электронная аппаратура управления; 10. гироагрегат; 11. радиовзрыватель; 12. блок заднего взрывателя; 13. блок питания; 14. розетка наземного электропитания; 15. кожух силового при-

вода; 16. отливка ствола двигателя; 17. тяги рулей управления; 18. руль управления; 19. литое основание рулей управления; 20. выхлопное сопло; 21. камера сгорания; 22. боевая часть; 23. отливка блока боевой части; 24. твердое топливо; 25. цельнотянутое крыло; 26. ствол двигателя; 27. корневая часть крепления крыла; 28. передний обтекатель; 29. цилиндры силового привода; 30. смотровая панель; 31. блок силового привода; 32. окно в блоке взрывателя; 33. однокорный преобразователь; 34. радиатор.

28. VOĐENA RAKETA KLASSE VAZDUH-VAZDUH

1. nosni konus (od pleksi stakla); 2. teleskopski sistem; 3. ogledalo teleskopskog sistema; 4. stabilizovana glava za samovođenje; 5. vešanje glave za samovođenje; 6. sklop prednjeg upaljača; 7. elektronski sistem vođenja; 8. ispravljači; 9. elektronski sistem komandi; 10. žiro-platforma; 11. radio-upaljač; 12. sklop zadnjeg upaljača; 13.

sklop za napajanje; 14. priključak zemaljskog napajanja; 15. kućište pokretača; 16. odlivak kućišta motora; 17. šipke komandi leta; 18. komande leta; 19. liveni nosač komandi leta; 20. mlaznik; 21. komora sagorevanja; 22. bojna glava; 23. liveno kućište bojne glave; 24. čvrsto gorivo; 25. jednodelno krilo; 26. telo motora; 27. koren krila; 28. prednji prelazni lim; 29. pokretački cilindar; 30. kontrolni otvor; 31. pogonski sklop; 32. prozor na sklopu upaljača; 33. pretvarač; 34. hladnjak.

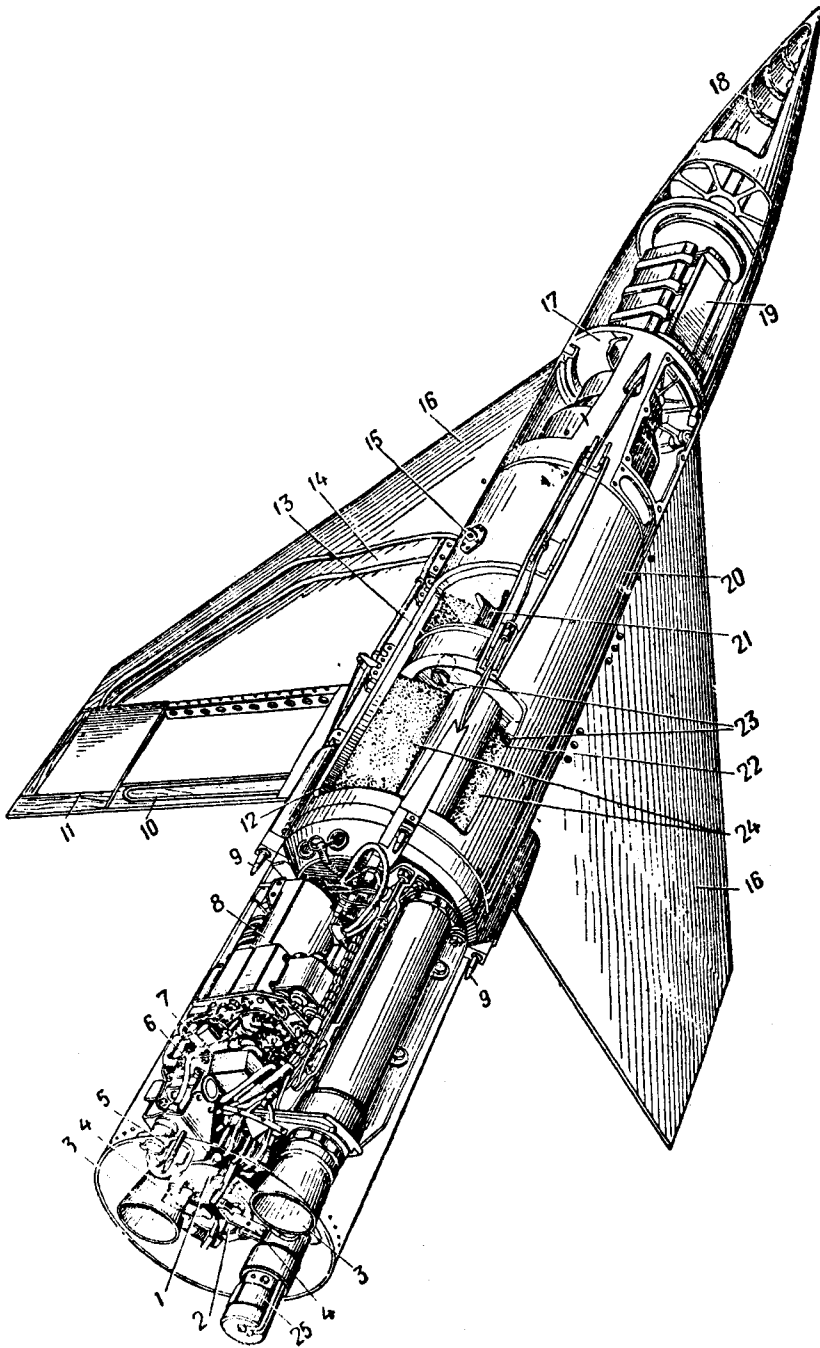

29. AIR-TO-SURFACE GUIDED MISSILE

29. AIR-TO-SURFACE GUIDED MISSILE

1. sustainer engine; 2. sustainer engine nozzle; 3. boost motor nozzles; 4. vibrating spoilers; 5. quick-release connector; 6. safety systems; 7. relay; 8. gyro; 9. steadying spigots; 10. radio receiver antenna; 11. wooden core; 12. fire-proof engine fuel bay casing; 13. sustainer-boost separator bulkhead; 14. sandwich skin; 15. main pylon attachment lug; 16. symmetrical section wing; 17. high-explosive fragmentation warhead; 18. ogive nose; 19. electric power bay; 20. missile body; 21. sustainer fuel; 22. sustainer engine combustion chambers; 23. pyrotechnic ball relay valves; 24. boost motor fuel; 25. trace flare.

rator bulkhead; 14. sandwich skin; 15. main pylon attachment lug; 16. symmetrical section wing; 17. high-explosive fragmentation warhead; 18. ogive nose; 19. electric power bay; 20. missile body; 21. sustainer fuel; 22. sustainer engine combustion chambers; 23. pyrotechnic ball relay valves; 24. boost motor fuel; 25. trace flare.

29. УПРАВЛЯЕМАЯ РАКЕТА КЛАССА „ВОЗДУХ — ЗЕМЛЯ”

1. маршевый двигатель; 2. сопло маршевого двигателя; 3. сопла стартовых двигателей; 4. вибрирующие интерцепторы; 5. быстросействующий разъем (системы питания от самолета); 6. системы предохранения; 7. реле; 8. гироскоп; 9. втулки жесткого крепления корпуса ракеты; 10. радиоприемная антенна; 11. деревянный наполнитель; 12. огнеупорный кожух топливного отсека двигателя; 13. пере-

борка между топливными отсеками маршевого и стартового двигателей; 14. обшивка слоистой конструкции; 15. кольцо крепления ракеты; 16. симметричное секционное крыло; 17. осколочно-фугасная боевая часть; 18. оживальная носовая часть; 19. отсек электропитания; 20. корпус ракеты; 21. топливо для маршевого двигателя; 22. камеры сгорания маршевого двигателя; 23. контакты реле пиропатрона; 24. топливо для стартовых двигателей; 25. трассер.

29. ВОЕНА РАКЕТА КЛАСЕ VAZDUH-ZEMLJA

1. pogonski motor; 2. mlaznik pogonskog motora; 3. mlaznici motora za startovanje; 4. vibrirajući spoileri; 5. priključak za brzo razdvajanje (sistema napajanja od aviona); 6. sigurnosni sistem; 7. rele; 8. žiro-platforma; 9. okovi za pričvršćenje rakete; 10. antena prijemnog radio-uređaja; 11. ispuna od drveta; 12. vatrostalna pregrada odeljka rezervoara goriva; 13. pregrada između odeljaka

za gorivo pogonskog motora i motora za startovanje; 14. sendvič oplata; 15. prsten za pričvršćenje rakete za podvesno mesto; 16. krilo simetričnog preseka; 17. razorno-parčadna boina glava; 18. oživalni nosni deo; 19. odeljak napajanja električnom energijom; 20. telo rakete; 21. gorivo za pogonski motor; 22. komora sagorevanja pogonskog motora; 23. kontakti relea eksplozivnog punjenja; 24. gorivo motora za startovanje; 25. obeleživač putanje.

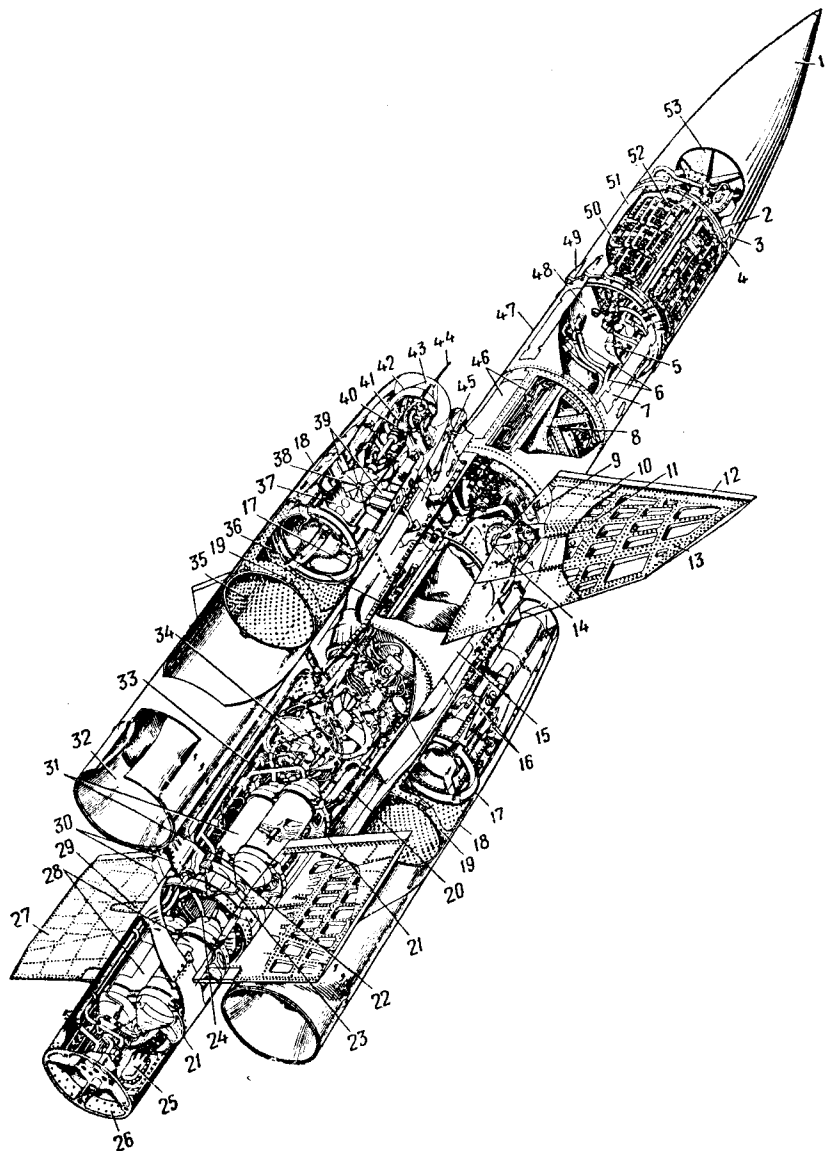

30. AIR DEFENSE GUIDED MISSILE

30. AIR DEFENSE GUIDED MISSILE

1. nosecone; 2. electronics bay front frame; 3. nosecone frame; 4. indicator lights; 5. hydraulically driven tandem generators; 6. cables and pipe runs; 7. proximity fuze window; 8. (warhead bay) bulkhead; 9. hydraulic wing lock; 10. wing skin; 11. spar; 12. wing breeding edge; 13. wooden matrix; 14. wing pivot bearing; 15. reinforced body skin; 16. main burners; 17. annular flame holders; 18. ramjets; 19. perforated damper; 20. cable runs; 21. accumulator bracket; 22. aft-body frame; 23. nitrogen pressure feed line; 24. on feed line to low-pressure hydraulic accumulator; 25. ground supply socket;

26. tail frame; 27. tailplane skin; 28. low-pressure hydraulic accumulators; 29. tailplane spar; 30. engine rear support assembly; 31. high-pressure hydraulic accumulators; 32. convergent divergent nozzle; 33. oil feed line from hydraulic accumulators; 34. mach meter; 35. combustion chamber; 36. hydraulic pipe runs; 37. flame holder; 38. burner; 39. pyrotechnic igniter holders; 40. fuel supply from pump; 41. fuel-air ratio control unit; 42. front casting; 43. air intake cone; 44. fuel regulator pitot; 45. engine front support assembly; 46. inspection panels; 47. warhead; 48. electronics pressure bulkhead; 49. securing bolts; 50. electronics bay; 51. removable outer structure; 52. U-type carriers; 53. scanner.

30. ЗЕНИТНАЯ УПРАВЛЯЕМАЯ РАКЕТА

1. носовой конус; 2. передняя рама отсека электронного оборудования; 3. рама носового конуса; 4. индикаторные лампы; 5. генераторы продольной схемы с гидроприводами; 6. кабели и гидропроводы; 7. окно дистанционного взрывателя; 8. стенка (отсека боевой части); 9. гидравлический замок крыла; 10. обшивка крыла; 11. лонжерон; 12. передняя кромка крыла; 13. деревянный каркас; 14. шарнирная опора крыла; 15. усиленная обшивка корпуса ракеты; 16. основные форсунки; 17. кольцевые стабилизаторы пламени; 18. прямоточные воздушно-реактивные двигатели; 19. перфорированный демпфер; 20. электропроводка; 21. кронштейн крепления аккумуляторов; 22. остоу кормовой части корпуса ракеты; 23. трубопровод подачи азота под давлением; 24. трубопровод подачи жидкости к гидроаккумулятору низкого давления; 25. розетка на-

земного электропитания; 26. хвостовая рама; 27. обшивка стабилизатора; 28. гидроаккумуляторы низкого давления; 29. лонжерон стабилизатора; 30. задний узел крепления двигателя; 31. гидроаккумуляторы высокого давления; 32. сверхзвуковое сопло; 33. трубопроводы подачи жидкости от гидроаккумуляторов; 34. измеритель числа M ; 35. камера сгорания; 36. гидропроводы; 37. стабилизатор пламени; 38. форсунка; 39. держатели пиропатронов; 40. топливпровод от насоса; 41. регулятор состава смеси; 42. передняя отливка; 43. конус воздухозабора; 44. приемник воздушного давления топливного регулятора; 45. передний узел крепления двигателя; 46. смотровые панели; 47. боевая часть; 48. стенка герметизированного отсека электронной аппаратуры; 49. болты крепления; 50. отсек электронной аппаратуры; 51. съемный кожух корпуса ракеты; 52. швеллерные опоры; 53. антенна поискового радиолокатора.

30. PROTIVVAZDUŠNA VODENA RAKETA

1. nosni konus; 2. prednji okvir odeljka elektronske opreme; 3. okvir nosnog konusa; 4. signalna svetla; 5. tandem generatori sa hidrauličnim pogonom; 6. kablovi i hidraulični vodovi; 7. prozor daljinskog upaljača; 8. pregrada bojne glave; 9. hidraulična brava krila; 10. oplata krila; 11. ramenjača; 12. napadna ivica krila; 13. drvena struktura; 14. zglobova veza krila; 15. ojačana oplata tela rakete; 16. glavni gorionici; 17. prstenasti stabilizatori plamena; 18. nabojnomlazni motori; 19. perforirani prigušivači; 20. električni snop; 21. držač akumulatora; 22. struktura repnog dela rakete; 23. cevovod dovoda azota pod pritiskom; 24. cevovod dovoda tečnosti u hidroakumulator niskog pritiska; 25. priključak zemaljskog napaja-

nja; 26. repni okvir; 27. oplata stabilizatora; 28. hidroakumulatori niskog pritiska; 29. ramenjača stabilizatora; 30. zadnji nosač motora; 31. hidroakumulatori visokog pritiska; 32. konvergentno-divergentni mlaznik; 33. cevovod dovoda tečnosti od hidroakumulatora; 34. mahmetar; 35. komora sagorevanja; 36. hidraulični vodovi; 37. stabilizator plamena; 38. brizgaljka; 39. nosač eksplozivnog punjenja; 40. vod goriva od pumpe; 41. regulator sastava smeše; 42. prednji odlivak; 43. konus uvodnika vazduha; 44. pito cev regulatora goriva; 45. prednji nosač motora; 46. kontrolni otvori; 47. bojna glava; 48. zid hermetizovanog odeljka elektronskih uređaja; 49. vijci za pričvršćenje; 50. odeljak elektronskih uređaja; 51. demontažna oplata rakete; 52. U-nosači; 53. antena osmatračkog radara.

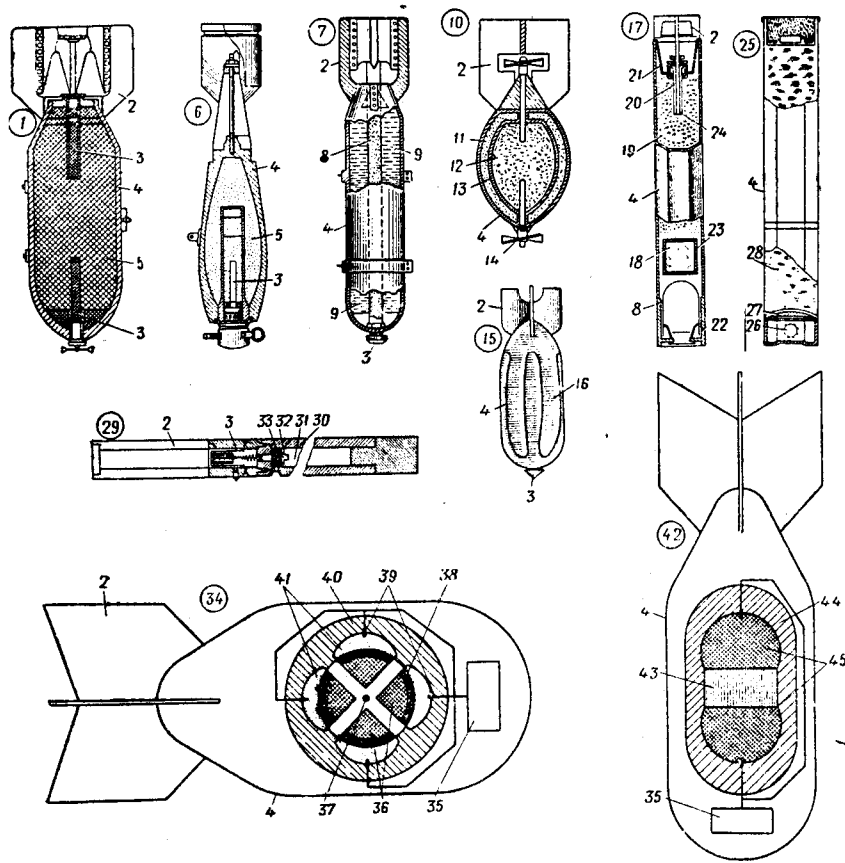

31. BOMBS

31. AERIAL BOMBS

1—5. **high explosive bomb**: 2. stabilizer; 3. fuze; 4. body; 5. explosive charge; 6. fragmentation bomb; 7—9. **chemical [gas] bomb**: 8. gaine; 9. toxic [chemical] agent; 10—14. **radiological bomb**: 11. radioactive contaminants; 12. burster; 13. burster container; 14. vane; 15—16. **bacteriological [germ] bomb**: 16. rib; 17—33. **incendiary bombs**: 17—24. **pyrohelium bomb**: 18. phosphorus; 19. pyrohelium; 20. cup; 21. base cap; 22. head cap; 23. plastic box; 24. stabilizer rod; 25—28. **napalm bomb**:

26. fuze hole [cavity]; 27. diaphragm, retainer; 28. napalm; 29—33. **electron-thermite bomb, thermo-electron bomb, electron bomb**: 30. electron body, 31. thermite; 32. booster; 33. paper covered with soft powder; 34—41. **nuclear [atomic] bomb diagram**: 35. explosive device; 36. fissionable substance, fissor; 37. neutron source; 38. neutron reflector, neutron mirror; 39. detonators; 40. charge envelope; 41. charges of conventional explosive; 42—45. **thermonuclear [hydrogen] bomb diagram**: 43. thermonuclear charge; 44. uranium-238 envelope; 45. plutonium-239 [uranium-235] charges.

31. АВИАЦИОННЫЕ БОМБЫ

1—5. **фугасная авиабомба**: 2. стабилизатор; 3. взрыватель; 4. корпус; 5. взрывчатое вещество; 6. осколочная авиабомба; 7—9. **химическая авиабомба**: 8. запальный стакан; 9. отравляющее вещество; 10—14. **радиоактивная авиабомба**: 11. радиоактивные вещества; 12. разрывной заряд; 13. оболочка разрывного заряда; 14. ветрянка; 15—16. **бактериологическая авиабомба**: 16. ребро жесткости; 17—33. **зажигательные авиабомбы**: 17—24. **пирогелевая авиабомба**: 18. фосфор; 19. пирогель; 20. стакан; 21. донная крышка; 22. головная крышка; 23. пластмассовая коробка;

24. тяга стабилизатора; 25—28. **напалмовая авиабомба**: 26. очко под взрыватель; 27. диафрагма; 28. напалм; 29—33. **электронно-термитная бомба**: 30. корпус из электрона; 31. термит; 32. вспомогатель; 33. бумага, обмазанная пороховой мякотью; 34—41. **схема устройства ядерной [атомной] бомбы**: 35. взрывное устройство; 36. делящееся вещество; 37. источник нейтронов; 38. отражатель нейтронов; 39. детонаторы; 40. оболочка заряда; 41. заряды обычного взрывчатого вещества; 42—45. **схема устройства термоядерной [водородной] бомбы**: 43. термоядерный заряд; 44. оболочка из урана 238; 45. заряды плутония 239 [урана 235].

31. VAZDUHOPLOVNE BOMBE

1—5. **razorna (fugasna) vazduhoplovna bomba**: 2. stabilizator; 3. upaljač; 4. telo; 5. eksploziv; 6. parčadna (rasprskavajuća) vazduhoplovna bomba; 7—9. **hemijska vazduhoplovna bomba**: 8. eksploziv; 9. bojni otrov; 10—14. **radioaktivna vazduhoplovna bomba**: 11. radioaktivna materija; 12. eksplozivno punjenje; 13. košuljica eksplozivnog punjenja; 14. elisa; 15—16. **biološka vazduhoplovna bomba**: 16. ukrucenje; 17—35. **zapaljive vazduhoplovne bombe**: 17—24. **vazduhoplovna bomba sa pirogelom**: 18. fosfor; 19. pirogel; 20. čašica; 21. donji poklopac; 22. poklopac glave; 23. kutija od plastične mase;

24. komanda stabilizatora; 25—28. **plamena (napalm) vazduhoplovna bomba**: 26. eksplozivno punjenje; 27. dijafagma; 28. napalm (90% benzina i 10% aluminijumskog sapuna); 29—33. **vazduhoplovna bomba elektron-termit**: 30. telo od elektrona; 31. termit; 32. pomoćno punjenje; 33. hartija premazana barutom; 34—41. **šema nuklearne (atomske) bombe**: 35. eksplozivno punjenje; 36. fisiona materija; 37. neutronske izvor; 38. neutronske kobaltne ogledalo; 39. detonator; 40. obloga punjenja; 41. punjenje običnog eksploziva; 42—45. **šema termonuklearne (vodonične) bombe**: 43. termonuklearno punjenje; 44. omotač od urana 238; 45. punjenje koje se sastoji od plutonijuma 239 (urana 235).

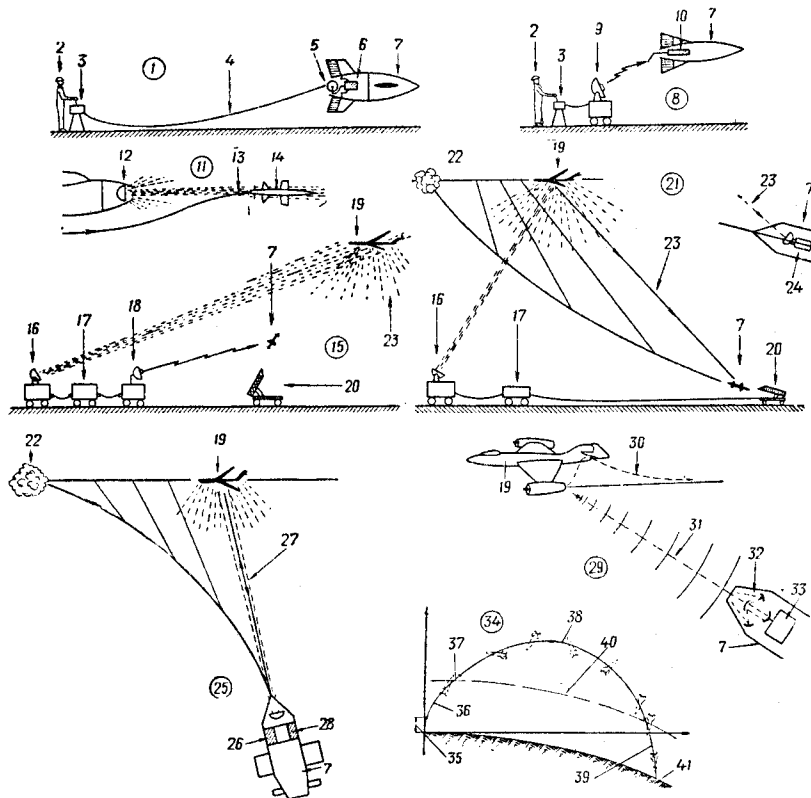

32. MISSILE GUIDANCE SYSTEMS

32. MISSILE GUIDANCE SYSTEMS

1—7. **command wire guidance**: 2. beeper, operator; 3. beep box; 4. control wire; 5. (wire) reel; 6. guidance unit; 7. guided missile; 8—10. **radar guidance**: 9. radar command set; 10. receiver and guidance package; 11—14. **beam guidance**: 12. beam-rider radar; 13. gathering path in wide-angle radar; 14. beam riding, riding the pencil beam; 15—20. **two-beam radar command guidance**: 16. tracking radar; 17. computer; 18. radar command set; 19. target; 20. launcher; 21—24. **semiactive homing**: 22. impact point;

23. reflected radiobeam from target; 24. homing head; 25—28. **fully active homing**: 26. missile-borne illuminating radar; 27. pencil beam; 28. reflected radiation receiver; 29—33. **passive homing**: 30. plot of temperature, sound intensity or other parameter in jet (from target); 31. target radiation; 32. homing head sensitive receiver; 33. guidance system; 34—41. **ballistic missile trajectory [path]**: 35. launching [boost] phase; 36. track-out phase; 37. cutoff phase; 38. free-flight phase; 39. stabilization phase; 40. earth atmosphere; 41. earth surface.

32. СИСТЕМЫ НАВЕДЕНИЯ РАКЕТ

1—7. **командное наведение по проводам**: 2. оператор-наводчик; 3. пульт управления; 4. кабель управления; 5. кабельная катушка; 6. бортовые приборы наведения; 7. управляемая ракета; 8—10. **командное наведение по радио, радиоуправление**: 9. радиолокационная станция наведения; 10. бортовой приемник и аппарат наведения; 11—14. **наведение по лучу**: 12. радиолокационная станция наведения по лучу; 13. траектория ввода ракеты в широкий луч радиолокатора; 14. полет в узком [направленном] луче; 15—20. **двухлучевая командная система наведения по лучу радиолокатора**: 16. радиолокационная станция сопровождения; 17. счетно-решающее устройство; 18. радиолокационная станция наведения; 19. цель; 20.

пусковая установка; 21—24. **полуактивное самонаведение**: 22. точка встречи; 23. отраженный, от цели радиолуч; 24. головка самонаведения; 25—28. **активное самонаведение**: 26. бортовая радиолокационная станция облучения; 27. направленный луч; 28. приемник отраженного излучения; 29—33. **пассивное самонаведение**: 30. график температуры, интенсивности звука или другого параметра собственного излучения цели; 31. излучение цели; 32. чувствительный приемник головки самонаведения; 33. прибор самонаведения; 34—41. **траектория баллистической ракеты**: 35. стартовый участок; 36. участок выведения; 37. участок выключения; 38. участок свободного полета; 39. участок стабилизации; 40. земная атмосфера; 41. поверхность земли.

32. SISTEMI VODENJA RAKETA

1—7. **komandni sistem vodenja žičnom vezom**: 2. operator; 3. komandni pult; 4. žična veza; 5. kalem sa žicom; 6. uređaj za upravljanje; 7. vodena raketa; 8—10. **komandni sistem vodenja radio-vezom**: 9. radar za vodenje; 10. radio-prijemnik i uređaj za upravljanje; 11—14. **vodenje po snopu**: 12. radar za vodenje po snopu; 13. putanja uvođenja rakete u široki radarski snop; 14. let u užanom (usmerenom) snopu; 15—20. **komandni sistem sa dva snopa za vodenje po radarskom snopu**: 16. radar za praćenje; 17. računar; 18. radar za vodenje; 19. cilj; 20. lansirni uređaj; 21—24. **poluaktivno samovo-**

đenje: 22. tačka susreta; 23. radio-snop odbijen od cilja; 24. glava za samovođenje; 25—28. **aktivno samovođenje**: 26. radar za ozračivanje cilja ugrađen u raketu; 27. usmereni snop; 28. prijemnik odbijenog zračenja; 29—33. **pasivno samovođenje**: 30. kriva temperature, jačine zvuka ili drugog parametra sopstvenog zračenja cilja; 31. zračenje cilja; 32. osetljiv prijemnik u glavi za samovođenje; 33. sistem za samovođenje; 34—41. **putanja balističke (nevodene) rakete**: 35. sektor lansiranja; 36. sektor izvođenja; 37. sektor isključivanja; 38. sektor slobodnog leta; 39. sektor stabilizacije; 40. zemljina atmosfera; 41. površina zemlje.

PRILOG IV
alat i potrošni materijal

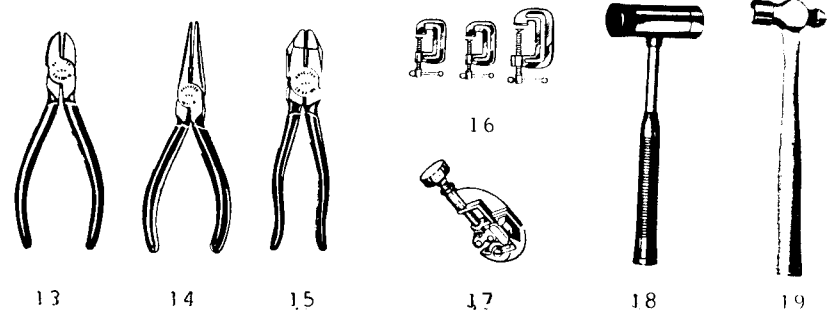
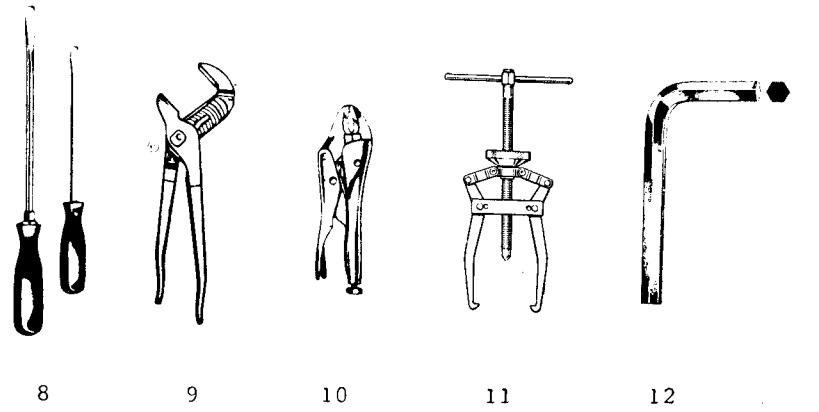
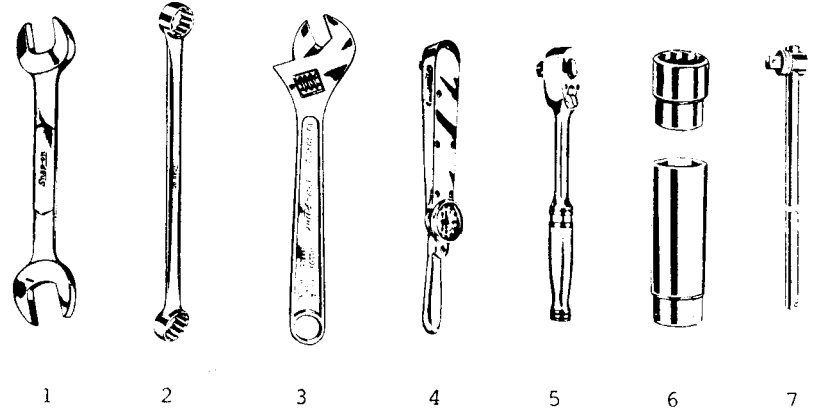

1. HAND TOOLS

1. HAND TOOLS

1. open end wrench; 2. box wrench; 3. adjustable wrench; 4. torque wrench; 5. ratchet; 6. socket wrench; 7. sliding bar; 8. screw driver; 9. grip-

ping pliers; 10. vise-grip pliers; 11. puller; 12. hex head wrench; 13. diagonal cutters; 14. needle nose pliers; 15. combination pliers; 16. C-clamp; 17. tube cutter; 18. soft face hammer; 19. ball peen hammer.

1. ИНСТРУМЕНТ

1. ключ гаечный, двухсторонний, с открытым зевом; 2. ключ накидной; 3. ключ разводной; 4. динамометрический ключ; 5. трещетка; 6. съемная головка торцевого ключа; 7. рукоятка;

8. отвертка; 9. клещи разводные; 10. клещи зажимные; 11. винтовой съемник; 12. ключ шестигранный; 13. кусачки; 14. круглогубцы; 15. плоскогубцы (пассатижи); 16. струбцина; 17. труборез; 18. молоток с мягким бойком; 19. молоток с шаровым бойком.

1. RUČNI ALAT

1. viljuškasti ključ; 2. okasti ključ; 3. podešljiv ključ; 4. momentni ključ; 5. čegrtaljka; 6. nasadni ključ; 7. poluga; 8. odvrtka; 9. podešljiva

klešta; 10. poluzna klešta; 11. izvlačač; 12. usadni ključ; 13. oštra klešta; 14. dugonosa klešta; 15. kombinovana klešta; 16. stega; 17. rezač cevi; 18. čekić sa plastičnim uloškom; 19. čekić sa kuglom.

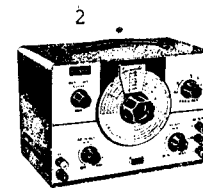
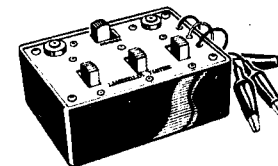
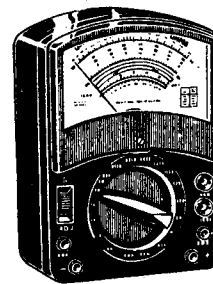

1

3



4

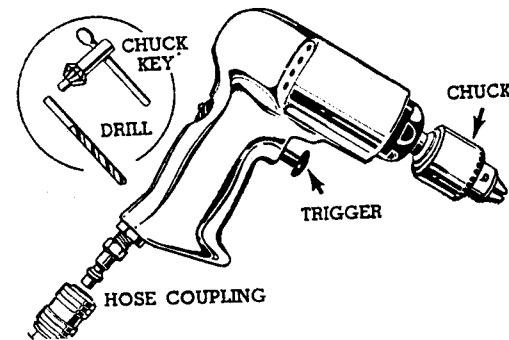

5

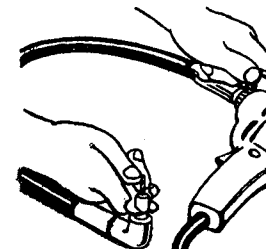

6

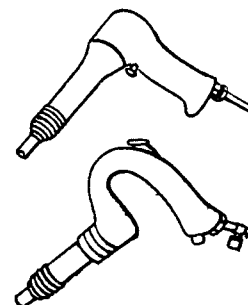

7

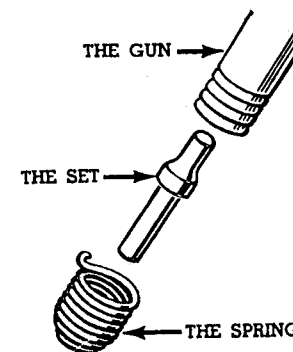

8



9



10

2. SPECIAL TOOLS

1. multimeter; 2. tester; 3. signal generator; 4. lever type grease gun; 5. pneumatic drill; 6. flexible drill attachment; 7. riveting gun; 8. riveting set; 9. bucking bar; 10. face shield.

шприц; 5. пневматическая дрель; 6. насадка-гибкий валик; 7. пневматический клепальный молоток; 8. обжимка; 9. поддержка; 10. предохранительный экран.

2. SPECIJALNI ALAT

1. multimeter; avometer; 2. ispitni uređaj; 3. signal-generator; 4. ručna presa za podmazivanje; 5. vazдушna bušilica; 6. savitljiva osočina; 7. pištolj za zakivanje; 8. oblikač glave zakivka; 9. podmetač za zakivanje; 10. štitnik za lice.

2. СПЕЦИНСТРУМЕНТ

1. авометр; 2. испытательный прибор; 3. тональный генератор; 4. рычажно-плунжерный

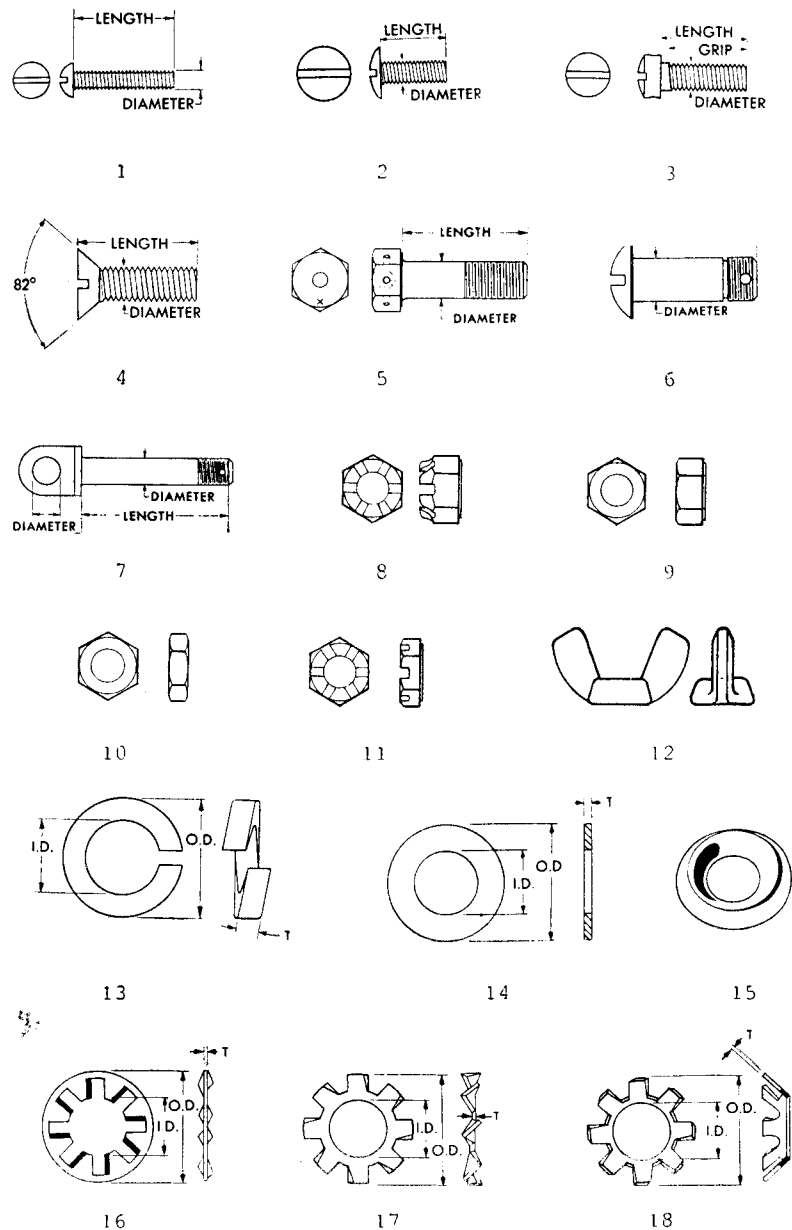

3. FASTENERS

3. FASTENERS

1. round head machine screw (AN515); 2. button head machine screw (AN526); 3. filister head machine screw (AN500); 4. flat head machine screw (AN505); 5. machine bolt (AN3—AN20); 6. clevis bolt (AN21—AN36); 7. lug bolt, eye

bolt (AN42—AN49); 8. castle nut (AN310); 9. plain nut (AN315); 10. check nut (AN 316); 11. shear nut (AN 325); 12. wing nut (AN 350); 13. lock washer; 14. plain washer; 15. finishing washer; 16. lock washer — internal teeth; 17. lock washer — external teeth; 18. lock washer — countersunk.

3. КРЕПЕЖНЫЕ ДЕТАЛИ

1. винт с полукруглой головкой; 2. винт с плоско-выпуклой головкой; 3. винт с цилиндрической головкой; 4. винт с потайной головкой; 5. болт с шестигранной головкой; 6. болт с плоско-выпуклой головкой; 7. болт ушковой;

8. гайка корончатая; 9. гайка шестигранная; 10. контргайка; 11. гайка корончатая низкая; 12. гайка-барашек; 13. шайба пружинная; 14. шайба плоская; 15. шайба отделочная; 16. шайба контровочная с внутренними зубцами; 17. шайба контровочная с внешними зубцами; 18. шайба контровочная-коническая.

3. ELEMENTI ZA PRIČVRŠĆIVANJE

1. mašinski vijak (zavrtnan) sa poluokruglom glavom; 2. mašinski vijak sa sočivastom glavom; 3. mašinski vijak sa cilindričnom glavom; 4. mašinski vijak sa upuštenom glavom; 5. mašinski vijak sa šestougaonom glavom; 6. osovina sa navojem; 7. vijak sa ušicom; 8. krunasta navrtka; 9. šesto-

ugaona navrtka; 10. navrtka za osiguranje; 11. navrtka za smicanje; 12. krilasta (leptir) navrtka; 13. elastična podloška (Grover); 14. ravna podloška; 15. dekorativna podloška; 16. osiguravajuća podloška-unutrašnji zupci; 17. osiguravajuća podloška-spoljašnji zupci; 18. osiguravajuća podloška za upuštenu glavu.

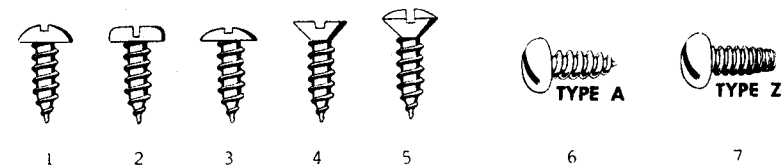

1 2 3 4 5 6 7

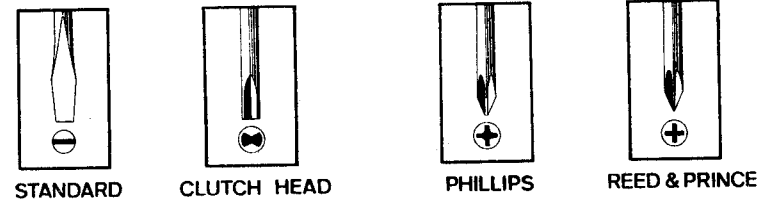

8

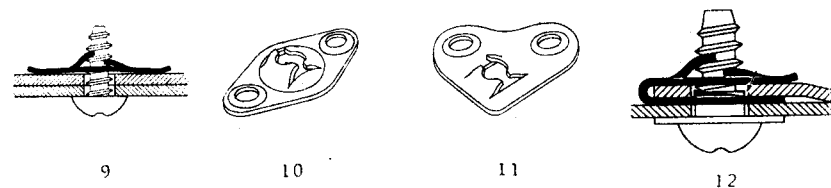

9 10 11 12

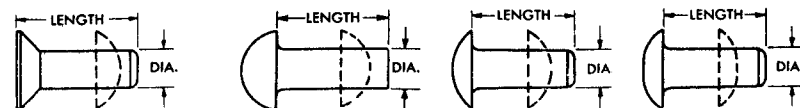

13 14 15 16



BEFORE RIVETING AFTER RIVETING

18

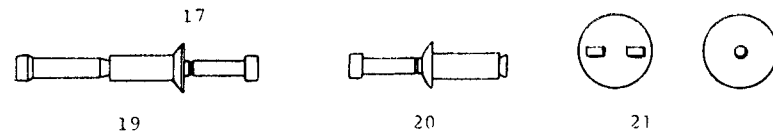

19 20 21

4. FASTENERS

1. self-taping screw, round head; 2. self-taping screw, binding head; 3. self-taping screw, stove head; 4. self-taping screw, countersunk head; 5. self-taping screw, countersunk oval head; 6. type A — gimlet point; 7. type Z — blunt point; 8. screwdriver tips; 9, 10. ancor type speed nut; 11. corner type speed nut; 12. U-type speed nut; 13. 100° countersunk head rivet (AN426); 14.

round head rivet (AN430); 15. brazier head rivet (AN456); 16. universal head rivet (AN470); 17. hi-shear rivet; 18. material identification marks on rivet heads; 18—1. plain-A(2S); 18—2. dimpled-AD(A17ST); 18—3. raised cross B(56S); 19. cherry rivet, self plugging, 100° countersunk head; 20. cherry rivet, pull-through, hollow; 21. material identification marks on rivet heads; 21—1. raised double dash-DD(24ST); 21—2. raised teat — D(17ST).

4. КРЕПЕЖНЫЕ ДЕТАЛИ

1. винт самонарезающий, с полукруглой головкой; 2. в.с., с цилиндрической головкой; 3. в.с., с плоско-выпуклой головкой; 4. в.с., потайной головкой; 5. в.с., с полупотайной головкой; 6. в.с., с острым наконечником; 7. в.с., с тупым наконечником; 8. формы лезвий

отвертки; 9, 10, 11, 12. гайки под самонарезающий винт; 13. заклепка с потайной головкой; 14. заклепка с полукруглой головкой; 15, 16. заклепка с плоско-выпуклой головкой; 17. болт-заклепка; 18, 21. маркировка заклепок по маркам материалов; 19, 20. заклепка с сердечником.

4. ELEMENTI ZA PRIČVRŠĆIVANJE

1. samorežući vijak za lim sa poluokruglom glavom; 2. s.v., sa cilindričnom glavom; 3. s.v., sa sočivastom glavom; 4. s.v., sa upuštenom glavom; 5. s.v., sa sočivastom upuštenom glavom; 6. tip A — oštar vrh; 7. tip Z — tup vrh; 8. tipovi odvrtki; 9, 10, 11, 12. navrtke za samorežuće

vijke; 13. zakivak (zakovica) sa upuštenom glavom; 14. zakivak sa poluokruglom glavom; 15. zakivak sa sočivastom glavom; 16. zakivak sa univerzalnom glavom; 17. hi-shear zakivak; 18, 21. oznaka materijala na glavi zakivka; 19. zakivak za jednostrano zakivanje (Cherry) sa čepom; 20. šuplji zakivak za jednostrano zakivanje.

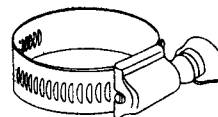

1

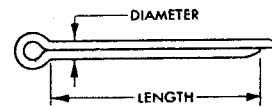

2

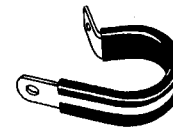

3

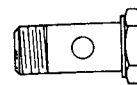

4

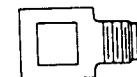

5

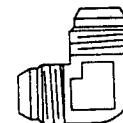

6



7

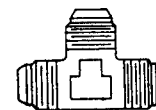

8

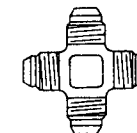

9

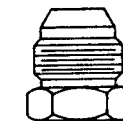

10



11

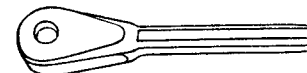

12

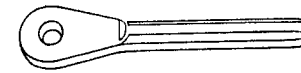

13

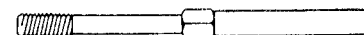

14



15

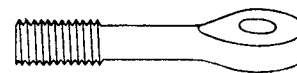

16

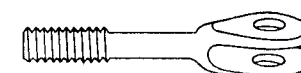

17



18

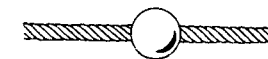

19

5. HARDWARE

5. HARDWARE

1. hose clamp (AN737); 2. cotter pin (AN380); 3. line support clamp (AN742); 4. banjo bolt (AN776); 5. elbow 90° (banjo); 6. elbow 90°; 7. elbow 45° (AN823); 8. tee (AN824); 9. cross (AN827); 10. plug (AN806); 11. hose elbow

90° (AN824); 12. fork end cable terminal (AN667); 13. eye end cable terminal (AN668); 14. turnbuckle end terminal (AN669); 15. turnbuckle barrel (AN155); 16. turnbuckle pin eye (AN165); 17. turnbuckle fork (AN161); 18. cable ball and shank; 19. cable plain ball.

5. МЕТИЗЫ

1. комут; 2. шплинт разводной; 3. комут подвесный; 4. болт под штуцер; 5. штуцер; 6. угольник под угол 90°; 7. угольник под угол 45°; 8. тройник; 9. крестовина; 10. пробка;

11. угольник ввертной под рукав; 12. вильчатый наконечник; 13. ушковой наконечник; 14. резьбовой наконечник; 15. гандер; 16. ушко под гандер; 17. вилка под гандер; 18, 19. шарик под трос.

5. OKOVI I PRIKLJUČCI

1. stega za crevo; 2. rascepka; 3. obujmica; 4. šuplji zavrtanj cevnog priključka; 5. prstenasti cevni priključak — 90°; 6. koleno 90°; 7. koleno 45°; 8. T-priključak; 9. krstasti priključak; 10.

čep; 11. koleno za crevo; 12. viljuška za presovanje; 13. ušica za presovanje; 14. navoj za zatezač užeta; 15. doboš zatezača užeta; 16. ušica zatezača užeta; 17. viljuška zatezača užeta; 18. kuglica čeličnog užeta sa stablom; 19. kuglica čeličnog užeta.

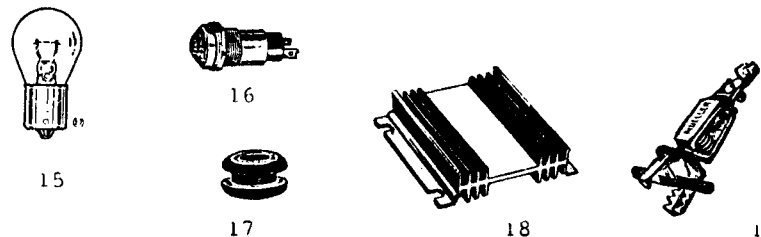
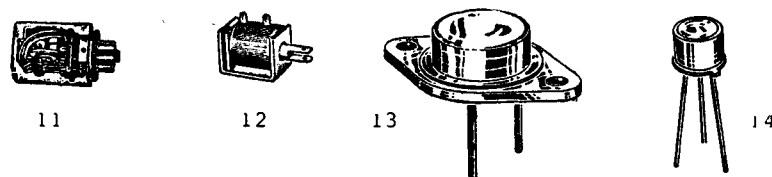
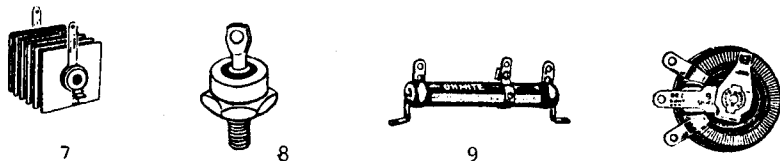
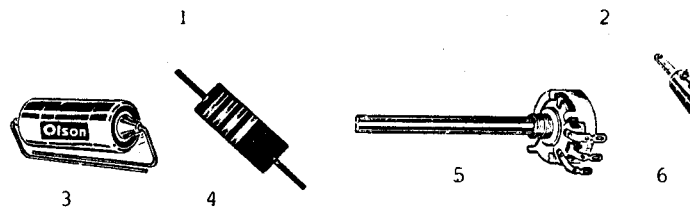
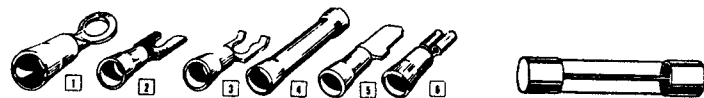

6. HARDWARE — 2

1. crimp-on terminals; 1—1. ring tongue terminal; 1—2. spade tongue terminal; 1—3. spade tongue terminal; 1—4. butt connector; 1—5. male quick disconnect, push-on type; 1—6. female quick disconnect, push-on type; 2. fuse; 3. ca-

pacitor; 4. resistor; 5. potentiometer; 6. fuse holder; 7. selenium rectifier; 8. silicone rectifier; 9. diode; 10. rheostat; 11. plug-in relay; 12. solenoid; 13. power transistor; 14. transistor; 15. lamp (bulb); 16. pilot light; 17. grommet; 18. heat sink; 19. alligator clips.

6. ЭЛЕКТРОТЕХНИЧЕСКИЕ ДЕТАЛИ

1. наконечники (клеммы); 2. плавкий предохранитель; 3. конденсатор; 4. резистор (постоянный); 5. потенциометр; 6. гнездо плавкого предохранителя; 7. селеновый выпря-

митель; 8. кремниевый выпрямитель; 9. настраиваемый реостат; 10. реостат; 11. реле; 12. соленоид; 13. транзистор большой мощности; 14. транзистор; 15. лампа; 16. сигнальная лампа; 17. прокладочное кольцо; 18. теплоотвод; 19. зажим пружинный.

6. ELEKTRO I ELEKTRONSKI DELOVI

1. kablovski završeci, papučice; 2. topljivi osigurač; 3. kondenzator; 4. otpornik; 5. potencio-

8. silikonski ispravljač; 9. promjenjivi otpornik; 10. reostat; 11. rele; 12. solenoid; 13. tranzistor snage; 14. tranzistor; 15. sijalica; 16. signalna svjetiljka; 17. gumeni uvodnik; 18. hladnjak; 19. opružna stega.

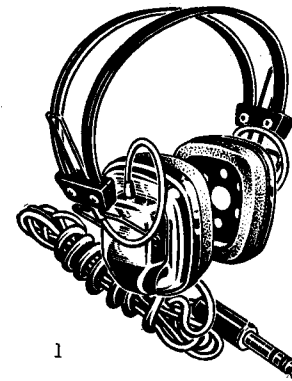

1

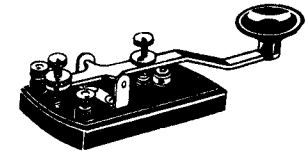

2



3



4



5



6



7



8



9



10



11



12

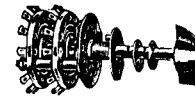

13

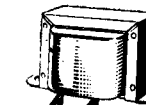

14



15

7. HARDWARE — 3

7. HARDWARE — 3

1. earphones; 2. telegraph key; 3. cable plug;
4. toggle switch; 5. coaxial cable; 6, 7. binding

post; 8. knife switch; 9. two conductor cable;
10. three conductor cable; 11. two conductor
cable, stranded; 12. soldering iron; 13. rotary
switch; 14. transformer; 15. tweezers.

7. ЭЛЕКТРОТЕХНИЧЕСКИЕ ДЕТАЛИ — 3

1. головной телефон (наушники); 2. телеграф-
ный ключ; 3. штепсель; 4. выключатель пе-

рекидной (тумблер); 5. кабель коаксиальный;
6, 7. винтовой зажим; 8. рубильник; 9. провод
двужильный; 10. провод трехжильный, скру-
ченный; 11. провод многожильный.

7. ELEKTRO I ELEKTRONSKI DELOVI — 3

1. slušalice; 2. telegrafski taster; 3. utikač; 4.
polužni prekidač; 5. koaksijalni kabl; 6, 7. klema;

8. nožasti prekidač; 9. dvožilni provodnik; 10.
trožilni provodnik; 11. dvožilni provodnik, uple-
ten; 12. lemilica; 13. birački prekidač; 14. trans-
formator; 15. pinceta.

PRILOG V
tablice za preračunavanje mera

DECIMALNI I METRIČKI EKVIVALENTI INČA

Razlom. inča		Decimal. ekvival.	Milim.
	1/64	.0156	.397
1/32		.0312	.794
	3/64	.0469	1.191
1/16		.0625	1.587
	5/64	.0781	1.984
3/32		.0937	2.381
	7/64	.1094	2.778
1/8		.125	3.175
	9/64	.1406	3.572
5/32		.1562	3.969
	11/64	.1719	4.366
3/16		.1875	4.762
	13/64	.2031	5.159
7/32		.2187	5.556
	15/64	.2344	5.953
1/4		.25	6.350
	17/64	.2656	6.747
9/32		.2812	7.144
	19/64	.2969	7.540
5/16		.3125	7.937
	21/64	.3281	8.334
11/32		.3437	8.731
	23/64	.3594	9.128
3/8		.375	9.525
	25/64	.3906	9.922
13/32		.4062	10.319
	27/64	.4219	10.716
7/16		.4375	11.112
	29/64	.4531	11.509
15/32		.4687	11.906
	31/64	.4844	12.303
1/2		.5	12.700
	33/64	.5156	13.097
17/32		.5312	13.494
	35/64	.5469	13.891
9/16		.5625	14.288
	37/64	.5781	14.684
19/32		.5937	15.081
	39/64	.6094	15.479
5/8		.625	15.875
	41/64	.6406	16.272

Razlom. inča	Decimal. ekvival.	Milim.
21/32		.6562 16.669
	43/64	.6719 17.065
11/16		.6875 17.462
	45/64	.7031 17.859
23/32		.7187 18.256
	47/64	.7344 18.653
3/4		.75 19.050
	49/64	.7565 19.447
25/32		.7812 19.844
	51/64	.7969 20.241
13/16		.8125 20.637
	53/64	.8281 21.034
27/32		.8437 21.431
	55/64	.8594 21.828
7/8		.875 22.225
	57/64	.8906 22.622
29/32		.9062 23.019
	59/64	.9219 23.416
15/16		.9375 23.812
	61/64	.9531 24.209
31/32		.9687 24.606
	63/64	.9844 25.003
1		1. 25.400

SANTIMETRI — INČI

cm		in.		cm		in.	
2.54	1	0.3937		109.22	43	16.9291	
5.08	2	0.7874		111.76	44	17.3228	
7.62	3	1.1811		114.30	45	17.7165	
10.16	4	1.5748		116.84	46	18.1102	
12.70	5	1.9685		119.38	47	18.5039	
15.24	6	2.3622		121.92	48	18.8976	
17.78	7	2.7559		124.46	49	19.2913	
20.32	8	3.1496		127.00	50	19.6850	
22.86	9	3.5433		129.54	51	20.0787	
25.40	10	3.9370		132.08	52	20.4727	
27.94	11	4.3307		134.62	53	20.8661	
30.48	12	4.7244		137.16	54	21.2598	
33.02	13	5.1181		139.70	55	21.6535	
35.56	14	5.5118		142.24	56	22.0472	
38.10	15	5.9055		144.78	57	22.4409	
40.64	16	6.2992		147.32	58	22.8346	
43.18	17	6.6929		149.86	59	23.2283	
45.72	18	7.0866		152.40	60	23.6220	
48.26	19	7.4803		154.94	61	24.0157	
50.80	20	7.8740		157.48	62	24.4094	
53.34	21	8.2677		160.02	63	24.8031	
55.88	22	8.6614		162.56	64	25.1969	
58.42	23	9.0551		165.10	65	25.5906	
60.96	24	9.4488		167.64	66	25.9843	
63.50	25	9.8425		170.18	67	26.3780	
66.04	26	10.2362		172.72	68	26.7717	
68.58	27	10.6299		175.26	69	27.1654	
71.12	28	11.0236		177.80	70	27.5591	
73.66	29	11.4173		180.34	71	27.9528	
76.20	30	11.8110		182.88	72	28.3465	
78.74	31	12.2047		185.42	73	28.7402	
81.28	32	12.5984		187.96	74	29.1339	
83.82	33	12.9921		190.50	75	29.5276	
86.36	34	13.3858		193.04	76	29.9213	
88.90	35	13.7795		195.58	77	30.3150	
91.44	36	14.1732		198.12	78	30.7087	
93.98	37	14.5669		200.66	79	31.1024	
96.52	38	14.9606		203.20	80	31.4961	
99.06	39	15.3543		205.74	81	31.8898	
101.60	40	15.7480		208.28	82	32.2835	
104.14	41	16.1417		210.82	83	32.6772	
106.68	42	16.5354		213.36	84	33.0709	

cm		in.		cm		in.	
215.90	85	33.4646		236.22	93	36.6142	
218.44	86	33.8583		238.76	94	37.0079	
220.98	87	34.2520		241.30	95	37.4016	
223.52	88	34.6457		243.84	96	37.7953	
226.06	89	35.0394		246.38	97	38.1890	
228.60	90	35.4331		248.92	98	38.5827	
231.14	91	35.8268		251.46	99	38.9764	
233.68	92	36.2205		254.00	100	39.3701	

METRI — STOPE

m		ft.		m		ft.	
0.3048	1	3.28084		13.1064	43	141.076	
0.6096	2	6.562		13.4112	44	144.357	
0.9144	3	9.843		13.7160	45	147.638	
1.2192	4	13.223		14.0208	46	150.919	
1.5240	5	16.404		14.3256	47	154.199	
1.8288	6	19.685		14.6304	48	157.480	
2.1336	7	22.966		14.9352	49	160.761	
2.4384	8	26.247		15.2400	50	164.042	
2.7432	9	29.528		15.5448	51	167.323	
3.0480	10	32.808		15.8496	52	170.604	
3.3528	11	36.089		16.1544	53	173.884	
3.6576	12	39.370		16.4592	54	177.165	
3.9624	13	42.651		16.7640	55	180.446	
4.2672	14	45.932		17.0688	56	183.727	
4.5720	15	49.213		17.3736	57	187.008	
4.8768	16	52.493		17.6784	58	190.289	
5.1816	17	55.774		17.9832	59	193.570	
5.4864	18	59.055		18.2880	60	196.850	
5.7912	19	62.336		18.5928	61	200.131	
6.0960	20	65.617		18.8976	62	203.412	
6.4008	21	68.898		19.2024	63	206.693	
6.7056	22	72.178		19.5072	64	209.974	
7.0104	23	75.459		19.8120	65	213.255	
7.3152	24	78.740		20.1168	66	216.535	
7.6200	25	82.021		20.4216	67	219.816	
7.9248	26	85.302		20.7264	68	223.097	
8.2296	27	88.583		21.0312	69	226.378	
8.5344	28	91.863		21.3360	70	229.659	
8.8392	29	95.144		21.6408	71	232.940	
9.1440	30	98.425		21.9456	72	236.220	
9.4488	31	101.706		22.2504	73	239.501	
9.7536	32	104.987		22.5552	74	242.782	
10.0584	33	108.268		22.8600	75	246.063	
10.3632	34	111.549		23.1648	76	249.344	
10.6680	35	114.829		23.4696	77	252.625	
10.9728	36	118.110		23.7744	78	255.906	
11.2776	37	121.391		24.0792	79	259.186	
11.5824	38	124.672		24.3840	80	262.467	
11.8872	39	127.953		24.6888	81	265.748	
12.1920	40	131.234		24.9936	82	269.029	
12.4968	41	134.514		25.2984	83	272.310	
12.8016	42	137.795		25.6032	84	275.591	

m		ft.		m		ft.	
25.9080	85	278.871		28.3464	93	305.118	
26.2128	86	282.152		28.6512	94	308.696	
26.5176	87	285.433		28.9560	95	311.613	
26.8224	88	288.714		29.2608	96	314.920	
27.1272	89	291.995		29.5656	97	318.248	
27.4320	90	295.276		29.8704	98	321.521	
27.7368	91	298.556		30.1752	99	324.803	
28.0416	92	301.837		30.4800	100	328.084	

KILOMETRI — MILJE

km		mls.		km		mls.	
1.60934	1	0.62137		69.202	43	26.719	
3.219	2	1.243		70.811	44	27.340	
4.828	3	1.864		72.420	45	27.962	
6.437	4	2.485		74.030	46	28.583	
8.047	5	3.107		75.639	47	29.204	
9.656	6	3.728		77.249	48	29.826	
11.265	7	4.350		78.858	49	30.447	
12.875	8	4.971		80.467	50	31.069	
14.484	9	5.592		82.077	51	31.690	
16.093	10	6.214		83.686	52	32.311	
17.703	11	6.835		85.295	53	32.933	
19.312	12	7.456		86.905	54	33.554	
20.921	13	8.078		88.514	55	34.175	
22.531	14	8.699		90.123	56	34.797	
24.140	15	9.321		91.733	57	35.418	
25.749	16	9.942		93.342	58	36.039	
27.359	17	10.563		94.951	59	36.661	
28.968	18	11.185		96.561	60	37.282	
30.577	19	11.806		98.170	61	37.904	
32.187	20	12.427		99.779	62	38.525	
33.796	21	13.049		101.389	63	47.224	
35.406	22	13.670		102.998	64	47.846	
37.015	23	14.291		104.607	65	40.389	
38.624	24	14.913		106.217	66	41.011	
40.234	25	15.534		107.826	67	41.632	
41.843	26	16.156		109.435	68	42.253	
43.452	27	16.777		111.045	69	42.875	
45.062	28	17.398		112.654	70	43.496	
46.671	29	18.020		114.263	71	44.117	
48.280	30	18.641		115.873	72	44.739	
49.890	31	19.262		117.482	73	45.360	
51.499	32	19.884		119.091	74	45.981	
53.108	33	20.505		120.701	75	46.603	
54.718	34	21.127		122.310	76	48.467	
56.327	35	21.748		123.919	77	49.088	
57.936	36	22.369		125.529	78	49.710	
59.546	37	22.991		127.138	79	50.331	
61.155	38	23.612		128.748	80	50.952	
62.764	39	24.233		130.357	81	51.574	
64.374	40	24.855		131.966	82	52.195	
65.983	41	25.476		133.576	83	52.817	
67.592	42	26.098		135.185	84	53.438	

km	mls.	km	mls.
136.794	85	149.669	93
138.404	86	151.278	94
140.013	87	152.888	95
141.622	88	154.497	96
143.232	89	156.106	97
144.841	90	157.716	98
146.011	91	159.325	99
148.060	92	160.934	100

KILOGRAMI — FUNTE

kg	lb.	kg	lb.
0.45359243	1	19.504	43
0.907	2	19.958	44
1.361	3	20.412	45
1.814	4	20.865	46
2.268	5	21.319	47
2.722	6	21.772	48
3.175	7	22.226	49
3.629	8	22.680	50
4.082	9	23.133	51
4.536	10	23.587	52
4.990	11	24.040	53
5.443	12	24.494	54
5.897	13	24.948	55
6.350	14	25.401	56
6.804	15	25.855	57
7.257	16	26.308	58
7.711	17	26.762	59
8.165	18	27.216	60
8.618	19	27.669	61
9.072	20	28.123	62
9.525	21	28.576	63
9.979	22	29.030	64
10.433	23	29.484	65
10.886	24	29.937	66
11.340	25	30.391	67
11.793	26	30.844	68
12.247	27	31.298	69
12.701	28	31.751	70
13.154	29	32.205	71
13.608	30	32.659	72
14.061	31	33.112	73
14.515	32	33.566	74
14.969	33	34.019	75
15.422	34	34.473	76
15.876	35	34.927	77
16.329	36	35.380	78
16.783	37	35.834	79
17.237	38	36.287	80
17.690	39	36.741	81
18.144	40	37.195	82
18.597	41	37.648	83
19.051	42	38.102	84

kg		lb.		kg		lb.	
38.555	85	187.393		42.184	93	205.030	
39.009	86	189.598		42.638	94	207.235	
39.463	87	191.802		43.091	95	209.439	
39.916	88	194.007		43.545	96	211.644	
40.370	89	196.211		43.999	97	213.848	
40.823	90	198.416		44.452	98	216.053	
41.277	91	200.621		44.906	99	218.258	
41.731	92	202.825		45.359	100	220.462	

LITRI — AM. GALONI

litara		US gall.		litara		US gall.	
3.785	1	0.264		162.764	43	11.368	
7.570	2	0.528		166.549	44	11.623	
11.356	3	0.793		170.334	45	11.882	
15.141	4	1.057		174.119	46	12.157	
18.926	5	1.321		177.905	47	12.417	
22.711	6	1.585		181.690	48	12.681	
26.496	7	1.849		185.475	49	12.945	
30.282	8	2.113		189.260	50	13.209	
34.067	9	2.378		193.045	51	13.474	
37.852	10	2.642		196.831	52	13.738	
41.637	11	2.906		200.616	53	14.002	
45.422	12	3.170		204.401	54	14.266	
49.208	13	3.434		208.186	55	14.530	
52.993	14	3.699		211.972	56	14.794	
56.778	15	3.963		215.757	57	15.059	
60.563	16	4.227		219.542	58	15.323	
64.349	17	4.491		223.327	59	15.587	
68.134	18	4.755		227.112	60	15.851	
71.919	19	5.020		230.898	61	16.115	
75.704	20	5.284		234.683	62	16.380	
79.489	21	5.548		238.468	63	16.644	
83.275	22	5.812		242.253	64	16.908	
87.060	23	6.076		246.038	65	17.172	
90.845	24	6.340		249.824	66	17.436	
94.630	25	6.605		253.609	67	17.701	
98.415	26	6.869		257.394	68	17.965	
102.201	27	7.133		261.179	69	18.229	
105.986	28	7.397		264.964	70	18.493	
109.771	29	7.661		268.750	71	18.757	
113.556	30	7.926		272.533	72	19.021	
117.341	31	8.190		276.320	73	19.286	
121.127	32	8.454		280.105	74	19.550	
124.912	33	8.718		283.890	75	19.814	
128.697	34	8.982		287.676	76	20.078	
132.482	35	9.247		291.461	77	20.342	
136.267	36	9.511		295.246	78	20.607	
140.053	37	9.775		299.031	79	20.871	
143.838	38	10.039		302.816	80	21.135	
147.623	39	10.303		306.602	81	21.399	
151.408	40	10.566		310.387	82	21.663	
155.193	41	10.830		314.172	83	21.928	
158.979	42	11.094		317.957	84	22.192	

cm		sq. in.		cm		sq. in.	
548.386	85	13.175		599.999	93	14.415	
554.838	86	13.330		606.450	94	14.570	
561.289	87	13.485		612.902	95	14.725	
567.741	88	13.640		619.354	96	14.880	
574.192	89	13.795		625.805	97	15.035	
580.644	90	13.950		632.257	98	15.190	
587.096	91	14.105		638.708	99	15.345	
593.547	92	14.260		645.160	100	15.500	

KILOPASKALI — FUNTE NA KV. INČ

kPa		psi		kPa		psi	
6.895	1	0.145		296.485	43	6.235	
13.790	2	0.290		303.380	44	6.380	
20.685	3	0.435		310.275	45	6.525	
27.580	4	0.580		317.170	46	6.670	
34.475	5	0.725		324.065	47	6.815	
41.370	6	0.870		330.960	48	6.960	
48.265	7	1.015		337.855	49	7.105	
55.160	8	1.160		344.750	50	7.250	
62.055	9	1.305		351.645	51	7.395	
68.950	10	1.450		358.540	52	7.540	
75.845	11	1.595		365.435	53	7.685	
82.740	12	1.740		372.330	54	7.830	
89.635	13	1.885		379.225	55	7.975	
96.530	14	2.030		386.120	56	8.120	
103.425	15	2.175		393.015	57	8.265	
110.320	16	2.320		399.910	58	8.410	
117.215	17	2.465		406.805	59	8.555	
124.110	18	2.610		413.700	60	8.700	
131.005	19	2.755		420.595	61	8.845	
137.900	20	2.900		427.490	62	8.990	
144.795	21	3.045		434.385	63	9.135	
151.690	22	3.190		441.280	64	9.280	
158.585	23	3.335		448.175	65	9.425	
165.480	24	3.480		455.070	66	9.570	
172.375	25	3.625		461.965	67	9.715	
179.270	26	3.770		468.860	68	9.860	
186.165	27	3.915		475.755	69	10.005	
193.060	28	4.060		482.650	70	10.150	
199.955	29	4.205		489.545	71	10.295	
206.850	30	4.350		496.440	72	10.440	
213.745	31	4.495		503.335	73	10.585	
220.640	32	4.640		510.230	74	10.730	
227.535	33	4.785		517.125	75	10.875	
234.430	34	4.930		524.020	76	11.020	
241.325	35	5.075		530.915	77	11.165	
248.220	36	5.220		537.810	78	11.310	
255.115	37	5.365		544.705	79	11.455	
262.010	38	5.510		551.600	80	11.600	
268.905	39	5.655		558.495	81	11.745	
275.800	40	5.800		565.390	82	11.890	
282.695	41	5.945		572.285	83	12.035	
289.590	42	6.090		579.180	84	12.180	

kPa		psi	kPa		psi
586.075	85	12.325	641.235	93	13.485
592.970	86	12.470	648.130	94	13.630
599.865	87	12.615	655.025	95	13.775
606.760	88	12.760	661.920	96	13.920
613.655	89	12.905	668.815	97	14.065
620.550	90	13.050	675.710	98	14.210
627.445	91	13.195	682.605	99	14.355
634.340	92	13.340	689.500	100	14.500

KG./KV. CM — FUNTI/KV. INČ

kg/cm ²		lb/sq. in.	kg/cm ²		lb/sq. in.
0.0703	1	14.2233	3.0232	43	611.60
0.1406	2	28.45	3.0935	44	625.83
0.2109	3	42.67	3.1638	45	640.05
0.2812	4	56.89	3.2341	46	654.27
0.3515	5	71.12	3.3044	47	668.50
0.4218	6	85.34	3.3747	48	682.72
0.4921	7	99.65	3.4450	49	696.94
0.5625	8	113.79	3.5153	50	711.17
0.6328	9	128.01	3.5857	51	725.39
0.7031	10	142.23	3.6560	52	739.61
0.7734	11	156.46	3.7263	53	753.84
0.8437	12	170.68	3.7966	54	768.06
0.9140	13	184.90	3.8669	55	782.28
0.9843	14	199.13	3.9372	56	796.51
1.0546	15	213.35	4.0075	57	810.73
1.1249	16	227.57	4.0778	58	824.95
1.1952	17	241.80	4.1481	59	839.18
1.2655	18	256.02	4.2184	60	853.40
1.3358	19	270.24	4.2887	61	867.62
1.4061	20	284.47	4.3590	62	881.85
1.4764	21	298.69	4.4293	63	896.07
1.5467	22	312.91	4.4996	64	910.29
1.6171	23	327.14	4.5699	65	924.52
1.6874	24	341.36	4.6403	66	938.74
1.7577	25	355.58	4.7106	67	952.96
1.8280	26	369.81	4.7809	68	967.19
1.8983	27	384.03	4.8512	69	981.41
1.9686	28	398.25	4.9215	70	995.63
2.0389	29	412.48	4.9918	71	1009.86
2.1092	30	426.70	5.0621	72	1024.08
2.1795	31	440.92	5.1324	73	1038.30
2.2498	32	455.15	5.2027	74	1052.53
2.3201	33	469.37	5.2730	75	1066.75
2.3904	34	483.59	5.3433	76	1080.97
2.4607	35	497.82	5.4136	77	1095.20
2.5310	36	512.04	5.4839	78	1109.42
2.6014	37	526.26	5.5543	79	1123.64
2.6717	38	540.49	5.6246	80	1137.87
2.7420	39	554.71	5.6949	81	1152.09
2.8123	40	568.93	5.7652	82	1166.31
2.8826	41	583.16	9.8555	83	1180.54
2.9529	42	597.38	5.9058	84	1194.76

kg/cm ²		lb/sq in.	kg/cm ²		lb/sq in.
5.9761	85	1208.98	6.5385	93	1322.77
6.0464	86	1223.21	6.6089	94	1336.99
6.1167	87	1237.43	6.6792	95	1351.22
6.1870	88	1251.65	6.7495	96	1365.44
6.2573	89	1265.88	6.8198	97	1379.66
6.3276	90	1280.10	6.8901	98	1393.89
6.3979	91	1294.32	6.9604	99	1408.11
6.4682	92	1308.55	7.0307	100	1422.33

KILOMETRI/ČAS — ČVOROVI
1 čvor — 1 nautička milja (6.080 stopa) na čas

km/h		knots	km/h		knots
1.8532	1	0.539605	75.981	41	22.123
3.706	2	1.079	77.834	42	22.663
5.560	3	1.619	79.688	43	23.203
7.413	4	2.158	81.541	44	23.742
9.266	5	2.698	83.394	45	24.282
11.119	6	3.238	85.247	46	24.822
12.972	7	3.777	87.100	47	25.361
14.826	8	4.317	88.954	48	25.901
16.679	9	4.856	90.807	49	26.440
18.532	10	5.396	92.660	50	26.980
20.385	11	5.936	94.513	51	27.520
22.238	12	6.475	96.366	52	28.059
24.092	13	7.015	98.220	53	28.599
25.945	14	7.554	100.073	54	29.138
27.798	15	8.094	101.926	55	29.678
29.651	16	8.634	103.779	56	30.218
31.504	17	9.173	105.632	57	30.757
33.358	18	9.713	107.486	58	31.297
35.211	19	10.262	109.339	59	31.836
37.064	20	10.792	111.192	60	32.376
38.917	21	11.332	113.045	61	32.916
40.770	22	11.871	114.898	62	33.455
42.624	23	12.411	116.752	63	33.995
44.477	24	12.950	118.605	64	34.534
46.330	25	13.490	120.458	65	35.074
48.183	26	14.030	122.311	66	35.614
50.036	27	14.569	124.164	67	36.153
51.890	28	15.109	126.018	68	36.693
53.743	29	15.648	127.871	69	37.232
55.596	30	16.188	129.724	70	37.772
57.449	31	16.728	131.577	71	38.312
59.302	32	17.267	133.430	72	38.851
61.156	33	17.807	135.284	73	39.391
63.009	34	18.346	137.137	74	39.930
64.862	35	18.886	138.990	75	40.470
66.715	36	19.426	140.843	76	41.010
68.568	37	19.965	142.696	77	41.549
70.422	38	20.505	144.550	78	42.089
72.275	39	21.044	146.403	79	42.628
74.128	40	21.584	148.256	80	43.168

knots		mph		knots		mph	
73.8158	85	97.8788		80.7631	93	107.0909	
74.6842	86	99.0303		81.6316	94	108.2424	
75.5526	87	100.1818		82.5000	95	109.3939	
76.4210	88	101.3333		83.3684	96	110.5455	
77.2895	89	102.4848		84.2368	97	111.6970	
78.1579	90	103.6364		85.1053	98	112.8485	
79.0263	91	104.7879		85.9737	99	114.0000	
79.8947	92	105.9394		86.8420	100	115.1515	

NJUTN-METRI — FUNTE-INČI

Nm		lb in		Nm		lb in	
0.113	1	8.85		4.859	43	380.55	
0.266	2	17.70		4.972	44	389.40	
0.339	3	26.55		5.085	45	398.25	
0.452	4	35.40		5.198	46	407.10	
0.565	5	44.25		5.311	47	415.95	
0.678	6	53.10		5.424	48	424.80	
0.791	7	61.95		5.537	49	433.65	
0.904	8	70.80		5.650	50	442.50	
1.017	9	79.65		5.763	51	451.35	
1.130	10	88.50		5.876	52	460.20	
1.243	11	97.35		5.989	53	469.05	
1.356	12	106.20		6.102	54	477.90	
1.469	13	115.05		6.215	55	486.75	
1.582	14	123.90		6.328	56	495.60	
1.695	15	132.75		6.441	57	504.45	
1.808	16	141.60		6.554	58	513.30	
1.921	17	150.45		6.667	59	522.15	
2.034	18	159.30		6.780	60	531.00	
2.147	19	168.15		6.893	61	539.85	
2.260	20	177.00		7.006	62	548.70	
2.373	21	185.85		7.119	63	557.55	
2.486	22	194.70		7.232	64	566.40	
2.599	23	203.55		7.345	65	575.25	
2.712	24	212.40		7.458	66	584.10	
2.825	25	221.25		7.571	67	592.95	
2.398	26	230.10		7.684	68	601.80	
3.051	27	238.95		7.797	69	601.65	
3.164	28	247.80		7.910	70	619.50	
3.277	29	256.65		8.023	71	628.35	
3.390	30	265.50		8.136	72	637.20	
3.503	31	274.35		8.249	73	646.05	
3.616	32	283.20		8.362	74	654.90	
3.729	33	292.05		8.475	75	663.75	
3.842	34	300.90		8.588	76	672.60	
3.955	35	309.75		8.701	77	681.45	
4.068	36	318.60		8.814	78	690.30	
4.181	37	327.45		8.927	79	699.15	
4.294	38	336.30		9.040	80	708.00	
4.407	39	345.15		9.153	81	716.85	
4.520	40	354.00		9.266	82	725.70	
4.633	41	362.85		9.379	83	734.55	
4.746	42	371.70		9.492	84	743.40	

C	F	C	F
-26.7	-16	3.2	1.7
-26.1	-15	5.0	35
-25.6	-14	6.8	2.2
-25.0	-13	8.6	36
-24.4	-12	10.4	2.8
-23.9	-11	12.2	37
-23.3	-10	14.0	3.3
-22.8	-9	15.8	38
-22.2	-8	17.6	3.9
-21.7	-7	19.4	39
-21.1	-6	21.2	4.4
-20.6	-5	23.0	5.0
-20.0	-4	24.8	41
-19.4	-3	26.6	5.6
-18.9	-2	28.4	6.1
-18.3	-1	30.2	43
-17.8	0	32.0	6.7
-17.2	1	33.8	7.2
-16.7	2	35.6	7.8
-16.1	3	37.4	8.3
-15.6	4	39.2	8.9
-15.0	5	41.0	48
-14.4	6	42.8	49
-13.9	7	44.6	10.0
-13.3	8	46.4	10.6
-12.8	9	48.2	11.1
-12.2	10	50.0	11.7
-11.7	11	51.8	12.2
-11.1	12	53.6	12.8
-10.6	13	55.4	55
-10.0	14	57.2	13.3
-9.4	15	59.0	56
-8.9	16	60.8	13.9
-8.3	17	62.6	57
-7.8	18	64.4	14.4
-7.2	19	66.2	58
-6.7	20	68.0	15.0
-6.1	21	69.8	15.6
-5.6	22	71.6	16.1
-5.0	23	73.4	16.7
-4.4	24	75.2	63
-3.9	25	77.0	17.8
-3.3	26	78.8	64
-2.8	27	80.6	18.3
-2.2	28	82.4	66
-1.7	29	84.2	67
-1.1	30	86.0	19.4
-0.6	31	87.8	68
0.0	32	89.6	20.6
0.6	33	91.4	69
1.1	34	93.2	21.1
			70
			21.7
			71
			22.2
			72
			22.8
			73
			23.3
			74
			23.9
			75
			24.4
			76
			25.0
			77
			25.6
			78
			26.1
			79
			26.7
			80
			27.2
			81
			27.8
			82
			28.3
			83
			28.9
			84
			29.4
			85

C	F	C	F
30.0	86	186.8	58.3
30.6	87	188.6	137
31.1	88	190.4	138
31.7	89	192.2	139
32.2	90	194.0	140
32.8	91	195.8	141
33.3	92	197.6	142
33.9	93	199.4	143
34.4	94	201.2	144
35.0	95	203.0	145
35.6	96	204.8	146
36.1	97	206.6	147
36.7	98	208.4	148
37.2	99	210.2	149
37.8	100	212.0	150
38.3	101	213.8	151
38.9	102	215.6	152
39.4	103	217.4	153
40.0	104	219.2	154
40.6	105	221.0	155
41.1	106	222.8	156
41.7	107	224.6	157
42.2	108	226.4	158
42.8	109	228.2	159
43.3	110	230.0	160
43.9	111	231.8	161
44.4	112	233.6	162
45.0	113	235.4	163
45.6	114	237.2	164
46.1	115	239.0	165
46.7	116	240.8	166
47.2	117	242.6	167
47.8	118	244.4	168
48.3	119	246.2	169
48.9	120	248.0	170
49.4	121	249.8	171
50.0	122	251.6	172
50.6	123	253.4	173
51.1	124	255.2	174
51.7	125	257.0	175
52.2	126	258.8	176
52.8	127	260.6	177
53.3	128	262.4	178
53.9	129	264.2	179
54.4	130	266.0	180
55.0	131	267.8	181
55.6	132	269.6	182
56.1	133	271.4	183
56.7	134	273.2	184
57.2	135	275.0	185
57.8	136	276.8	186
			187
			278.6
			280.4
			282.2
			284.0
			285.8
			287.6
			289.4
			291.2
			293.0
			294.8
			296.6
			298.4
			300.2
			302.0
			303.8
			305.6
			307.4
			309.2
			311.0
			312.8
			314.6
			316.4
			318.2
			320.0
			321.8
			323.6
			325.4
			327.2
			329.0
			330.8
			332.6
			334.4
			336.2
			338.0
			339.8
			341.6
			343.4
			345.2
			347.0
			348.8
			350.6
			352.4
			354.2
			356.0
			357.8
			359.6
			361.4
			363.2
			365.0
			366.8
			368.6

FAKTORI ZA PRERAČUNAVANJE MERA

Radi pretvaranja	u	množiti sa
Atmosfera	Santim. živinog stuba	76,0
	Inče živinog stuba	29,92
	Funte na kv. inč (psi)	14,696
	Stope vodenog stuba	33,89
	Stopa-funte	777,98
Brit. termička jedin. (B.Th.U.)	Kilogr.-kalorije	0,252
	Kilogr.-metre	107,565
Galon (Gallons U.S.)	Kub. santimetre	3785,40
	Kub. stope	0,1337
	Kub.inče	231,0
	Galone (Imp.)	0,8327
	Litre	3,7853
	Pinte (U.S.)	8
	Kvarte (U.S.)	4
Galon U.S./min	Kub. stopa/čas	8,02
	Litara/sek.	0,063
Galon (Imp.)	Galon (U.S.)	1,2
	Litre	4,546
Grami	Uncije	0,0352
	Funte	0,0022
Gram-santimetri Gram/litru	Stopa funte	$7,233 \times 10^{-5}$
	Funte/kub. stopi	0,0624
Inč (Inch)	Santimetre	2,54
	Stope	1/12
	Jarde	1/36
Inči živinog stuba (Inches of mercury)	Atmosfera	0,0334
	Stope vodenog stuba	1,133
	Kilogr./kvadr. metru	345,31
	Funte/kvadr. stopi	70,72
	Funte/kvadr. inču (psi)	0,49
Inči vodenog stuba (Inches of water)	Atmosfera	0,0024
	Inče živinog stuba	0,073
	Kilogr./kv. metru	25,4
	Funte/kv. stopi	5,20
	Funte/kv. inču	0,036

Radi pretvaranja	u	množiti sa
Jardi (Yards)	Metre	0,914
Kalorije, gram	B.Th.U.	$3,968 \times 10^{-8}$
	Stopa-funte	3,087
	NR/čas	$1,559 \times 10^{-6}$
	Kilogr.-metre	0,426
Kvadratni metri	Kvadr. stope	10,764
	Kvadr. inče	1550,0
Kvadratni santimetri	Kvadr. stope	0,0010
	Kvadr. inče	0,1550
Kvadratne stope	Kvadr. santimetre	929,03
	Kvadr. inče	144,0
Kvadratni inči	Kvadr. santimetre	6,451
Kvarte (Quarts, U.S.)	Kubne santimetre	946,3
	Kubne inče	57,75
	Galone (U.S.)	0,25
	Litre	0,946
	Pinte (U.S.)	2,0
Kilovat	Konjske snage (K.S.)	1,359
Kilogram	Funte	2,205
Kilogram/kvadr. santim.	Funte/kv. inču	14,22
	Milimetre živ. stuba	735,5
Kilogram/kv. metru	Funte/kv. stopi	0,2048
Kilogram kalorija	B.Th.U.	3,968
Kilogrammetri	Stopa-funte	7,233
Kilometri	Stope	3280,8
	Milje (Stat.)	0,6214
	Milje (Naut.)	0,5395
Kilometri/čas	Santim./sek.	27,78
	Stopa/min.	54,68
	Čvorove	0,5396
	Milje/čas	0,621
Kilometri/litru	Milje/galonu	2,35
Kubne stope	Kubne santimetre	28317
	Kubne inče	1728
	Kubne metre	0,028
	Galone (U.S.)	7,481
	Litre	28,316
Kubni inči	Kubne santimetre	16,387
	Kubne stope	$5,787 \times 10^{-4}$

Radi pretvaranja	u	množiti sa
Kubni metri	Kubne metre	$1,638 \times 10^{-5}$
	Galone (U.S.)	0,0043
	Litre	0,0163
Kubni santimetri	Kubne inče	61,023
	Kubne stope	35,31
	Galone (U.S.)	274,17
Litar	Kubne stope	$3,531 \times 10^{-5}$
	Kubne inče	0,061
	Galone (U.S.)	$2,641 \times 10^{-4}$
Litar/km.	Kubne inče	61,02
	Kubne stope	0,035
	Galone (U.S.)	0,264
	Galone (Imp.)	0,220
Metar	Galone (U.S.) po milji	0,425
	Inče	39,37
	Stope	3,281
Metar/min.	Jarde	1,094
	Stopa/sek.	0,054
	Stopa/min.	3,281
Metar/sek.	Milja/čas	0,037
	Stopa/sek.	3,281
	Stopa/min.	196,8
Milimetri živ. stuba	Milja/čas	2,237
	Kgr./kv. santim.	0,0013
	Stope	5280
Milje (Statutne) (Statute miles)	Kilometre	1,609
	Milje (Nautičke)	0,868
	Stope	6080
Milje (Nautičke) (Nautical miles)	Kilometre	1,853
	Milje (Statutne)	1,151
	Santimetri/sek.	44,70
	Stopa/min.	88,0
Milje/čas	Stopa/sek.	1,466
	Metre/min.	26,82
	Čvorove	0,868
	Inče	0,3937
	Stope	0,0328
Santimetri/sek.	Stope/min.	1,968
	Metre/min.	0,60
	Milje/čas	0,022

Radi pretvaranja	u	množiti sa
Stopa (Foot)	Santimetre	30,48
Stopa-funte (Foot-pounds)	B.Th.U.	0,00128
	Gram-kalorije	0,3238
	Kilogrammetre	0,1382
Stope vodenog stuba	Inče živ. stuba	0,8826
	Kilogr./kv. metru	304,79
	Funte/kv. inču	0,4335
	Funte/kv. stopi	62,43
Stope/min.	Santimetri/sek.	0,508
	Kilometri/čas	0,0183
	Milje/čas	0,011
Stope/sek.	Metre/min.	18,29
	Kilometre/čas	1,097
	Milje/čas	0,681
Funtali (Poundals)	Grame	14,098
	Funte	0,031
Funte (Pounds)	Kilograme	0,4535
	Funtale	32,174
Funte/kub. inču	Grame/kub. santim.	27,68
Funte/kub. stopi	Grame/kub. santim.	0,016
Funte/kvadr. stopi	Atmosfera	$4,725 \times 10^{-4}$
	Stope vod. stuba	0,016
Funte/kv. inču (psi)	Atmosfera	0,068
	Santim. živ. stuba	5,171
	Stope vodenog stuba	2,306
	Grame/kv. santim.	70,307
	Inče živ. stuba	2,036
	Inče vod. stuba	27,673
Čvorovi (Knots)	Kilogr./kv. sant.	0,0703
	Stope/čas	6080,20
	Stope/sek.	1,688
	Kilomet./čas	1,853
	Milje/čas	1,151

